

EGS | Katalógus 2012



Beépíthető szerelvények

THINK CONNECTED.

Tartalomjegyzék

	Tervezési segédletek	5
	Modul45® rendszer, csatlakozóaljzatok	91
	Modul45connect® rendszer, csatlakozóaljzatok és alkatrészek	99
	Modul45® rendszer, kapcsolók- és egyéb készülékek	105
	Modul45® rendszer, adatátviteli megoldások	115
	Modul45® rendszer, multimédiás megoldások	125
	Modul45® rendszer, vakolat alatti, vakolaton kívüli szerelvény beépítések	137
	Modul45® rendszer, szerelvénybeépítési megoldások Rapid 80-ba és ISS-be	149
	Munkahelyi rendszerek, Deskbox és Flexkanal	157
	Munkahelyi rendszerek, IAS®-System	187
	Ipari és speciális kivitelű csatlakozóaljzat rendszerek	189
	Energiaelosztó rendszerek	201
	Jegyzetek	211



OBO EGS-szemináriumok: Tudás első kézből

A beépíthető szerelvényrendszerek témaköréhez kapcsolódó teljes körű oktatási és szeminárium program keretében első kézből nyert szaktudással támogatja az OBO a felhasználókat. Az előadásokon az elméleti alapok mellett nagy hangsúlyt kap a tanultak mindennapi gyakorlatba való átültetése is. Konkrét alkalmazási és számítási példák teszik teljessé a tudás átadását.

Kiírási szövegek, termékinformációk és adatlapok

Könnyebbé tesszük az életét: a gyakorlati igények szerint előkészített olyan anyagok széles választékával, amelyek Önt már az elomunkálatok során hatékonyan támogatják, például egy projekt tervezése és kalkulációja esetén. Ehhez tartoznak:

- kiírási szövegek
- termékinformációk
- ismertetőlapok
- adatlapok

Ezeket folyamatosan aktualizáljuk és www.obo.hu honlapról bármikor, ingyenesen letölthetők.

Kiírási szövegek az Interneten www.ausschreiben.de alatt

Több mint 10 000 bejegyzés díjmentesen letölthető a KTS, BSS, TBS, LFS, EGS és UFS témakörökből. A rendszeres frissítések és bővítések révén mindig átfogó áttekintést nyerhet az OBO-termékekről. Ehhez minden szokásos fájlformátum rendelkezésre áll (PDF, DOC, GAEB, HTML, TEXT, XML, ÖNORM).

www.ausschreiben.de

Tervezési és szerelési segédletek tartalomjegyzéke

	Általános tervezési segédletek	6
	Modul45® rendszer, csatlakozóaljzatok	11
	Modul 45connect® rendszer, csatlakozóaljzatok és alkatrészek	15
	Modul45® rendszer, kapcsolók- és egyéb készülékek	23
	Modul45® rendszer, adatátviteli megoldások	29
	Modul45® rendszer, multimédiás megoldások	37
	Modul45® rendszer, vakolat alatti, vakolaton kívüli szerelvény beépítések	41
	Modul45® rendszer, szerelvénybeépítési megoldások Rapid 80-ba és ISS-be	49
	Munkahelyi rendszerek, Deskbox és Flexkanal	55
	Munkahelyi rendszerek, IAS®-System	75
	Ipari és különleges csatlakozórendszerek	83
	További információk	88



Modul45® elve



Egy mindenkiért.

Az új egyszerűség

Minden épület egyedi megoldásokat igényel az elektromos szerelés terén. Az OBO Modul45 sorozatának segítségével mindig meg lehet találni a funkcionalitás és esztétikum öszhangját. A Modul45 univerzálisan alkalmazható: szerelvénybeépítő csatornáknban, padló alatti rendszerekben, média oszlopokban, valamint a vakolat alatti és üreges fali szereléseknél egyaránt. Adapterek és beépíthető szerelvények segítségével a Modul45 szerelvények 80-as rendszernyílású parapetcsatorna rendszerekben is használhatók. Csatornák és takarókeretek együttes alkalmazása olyan rendszert alkot, amelynél minden a lehető legjobban illeszkedik egymáshoz, és néhány mozdulattal bármikor új körülményekhez illeszthető. A kapcsolók, csatlakozóaljzatok, valamint az adatátviteli és telekommunikációs eszközök egyszerűen bepattinthatók. Még soha nem volt ilyen gyors és egyszerű a szerelvényezés.

A Modul45 előnyeinek áttekintése:

- Moduláris felépítés
- Egyszerű és gyors tervezés
- Könnyű szerelhetőség
- Nagy hatékonyság idő- és költség megtakarítással
- Sokoldalú felhasználási lehetőség
- Kis helyigény
- Könnyű cserélhetőség
- Rugalmas illeszthetőség
- Kitűnő design



Milyen költség- és időbeli hatásai vannak a Modul45 rendszernek?



A szerelés gyors és költséghatékony módja.

Az idő pénz

A Modul45 rendszer a projekt minden fázisában gyorsabbá, ezzel kedvezőbbé teszi a munkavégzést. Az egységes beépítési méretnek és a sokféle komponensnek és tartozéknak köszönhetően a rendszer a legkülönbözőbb alkalmazási területekkel rendelkezik. Ez meggyorsítja a tervezést - ez pedig döntő versenyelőny, főleg a rövid határidejű munkák esetén. A tárolási és logisztikai költségek is csökkenthetők: különböző gyártók különböző rendszereiből kevesebbre van szükség. A bepattintós technika arra szolgál, hogy gyorsan el lehessen végezni a szereléseket és az utólagos változtatásokat.

Időmegtakarítás a Plug & Play révén

Az új Modul45connect csatlakozóalj rendszerrel az OBO az elektromos szerelés legidőtakarékosabb, legegyszerűbb és legbiztonságosabb módját kínálja. A GST18i csatlakozó rendszerhez való adapter egyszerűen rápattintható a csatlakozóaljra, és lehetővé teszi az áramellátás gyors csatlakoztatását és továbbvezetését VL hosszabbító vezetékekkel. A csatlakozóaljzatok csatlakoztatásakor nincs többé szükség az olyan időigényes munkalépésekre, mint a kábelek lecsupaszítása, vezetékek csatlakoztatása és a húzásmenítés felszerelése.

Egy elv, amely számít

A funkció és a kivitel mellett az installációs és szerelési idők manapság lényeges jellemzőivé váltak egy terméknek. A Modul45 rendszer leegyszerűsíti az installációt, ezáltal csökkenti a szereléshez szükséges időt. A szerelvények beépítéséhez, kisereléséhez és cseréjéhez szükséges ráfordítások egyértelműen kisebbek a hagyományos szerelvényekhez képest. A döntő előny: a kapcsolók, csatlakozóaljok és társaik egyszerűen, egyetlen kézmozdulattal pattinthatók be a rendszerbe – máris készen van egy tökéletes, szép kivitelű és praktikus szerelvényezés.



Milyen OBO rendszerekben használható a Modul45® rendszer?



Rapid80 szerelvénybeépítő csatornák

Rendkívül könnyű szerelhetőség, moduláris rendszerfelépítés és gyakorlati tapasztalatokon alapuló anyagok jellemzik a műanyagból, acéllemezéből vagy alumíniumból készült szerelvénybeépítő csatornákat. Szerelvénydoboz és takarókeret segítségével a Modul45 család tagjai is beépíthetők.



Média oszlop

Szebben nem folyhat energia: az OBO ISS média oszlop rendszerei lehetővé teszik az ellátóhelyek szabad pozicionálását a munkahely közelében. Az előre szerelvényezett Modul45 szerelvényekkel már be van építve a rugalmas jövő.

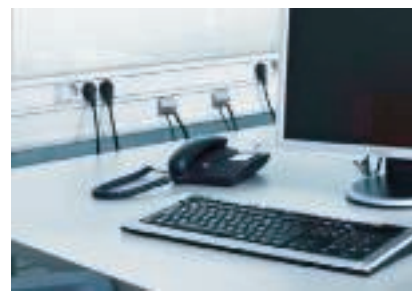

Rapid45 szerelvénybeépítő csatornák

Egyszerű szerelés, tökéletes optika: a Rapid45 szerelvénybeépítő csatorna univerzálisan alkalmazható. Használható parapet- vagy padlószegély csatornaként, és sok helyet biztosít a vezetékeknek. Egyetlen kézmozdulattal pattinthatók be a csatornaprofilba a kapcsolók, a csatlakozóalkak és a többi szerelvények.



Vakolat alá és üreges falba szerelhető dobozok

A Modul45 szerelvények egyre jobban érvényesülnek. Az OBO új megoldásokkal és termékekkel felel meg a praktikus komponensek iránti növekvő keresletnek: a vakolat alatti és üreges fali megoldásokkal új installációs lehetőségek adódnak.



Padló alatti rendszerek

Az OBO padló alatti rendszerei kényelmes és biztonságos hozzáférést tesznek lehetővé az energiaellátáshoz, a belső és külső adatátviteli hálózatokhoz, valamint a telekommunikációhoz. Különösen elegáns a rejtett vezetékfektetés. A Modul45 termékcsalád bármely padlófajtához és alkalmazási területhez tartalmaz megoldásokat.



Energiaellátó egység

Minden jó fentről érkezik: a különösen robusztus felépítésű és az ipari alkalmazásra megfelelő energiaellátó egység a mennyezetre kerül. Az egység felszerelhető Modul45 szerelvényekkel, és csatlakozási lehetőségeket biztosít az erősáramú, az adatátviteli és telekommunikációs csatlakozókhoz valamint a sűrített levegőhöz. Előre szerelvényezett és huzalozott egységek érhetők el.



Melyik az ideális installációs rendszer a Modul45 rendszer számára?



Az átomcsapat: Rapid45 és Modul45 rendszer.

Egymáshoz illesztve: a Rapid45 és a Modul45 rendszer

A Rapid45 szerelvénybeépítő csatornák és a 45 mm-es fedélnyílással rendelkező média oszlopok kifejezetten a Modul45 rendszer szerelvényeihez lettek kifejlesztve: a modern, karcsú tervezésű és korszerű, gazdaságos installáció tökéletes összhangja. A szereléshez nincs szükség kiegészítő építőelemekre, például szerelvénydobozokra, adapterekre vagy takarókeretekre. A szerelvények közvetlenül a fedélnyílásba kerülnek bepattintásra, verhetetlen párost alkotva ezzel.

Markáns: GEK szerelvénybeépítő csatorna Rapid45

A Rapid45-re jellemző a markáns forma a ferde szélű felső szélekkel. Eloxált felületének köszönhetően a Rapid45 alumínium gond nélkül integrálható elegánsabb kialakítású irodákba. Két méretben érhető el, egy- vagy kétrekeszes kialakításban.

Szép karcsú

ISS 45-ös fedélnyílás. Mindössze 70 mm-es átmérővel az ISS Modul45 rendszer alumínium profilja jó alakúvá teszi a rendszert. Az elülső oldalon található egy nyílás a Modul45 rendszerek kapcsoló és egyéb szerelvényeinek közvetlen beépítéséhez. Ezt egy alumínium felső rész teljesen lefedi. Ezáltal lehetővé válik a rendkívül karcsú építési forma.



A Modul45 csatlakozóaljzatok minden olyan kényelmi funkciót kínálnak, amelyek manapság a gazdaságos elektromos szerelvényezéshez szükségesek. A szerszám nélküli szerelést lehetővé tevő, integrált rugós sorkapcsoktól kezdve, a bevált pattintható rögzítéssel rendelkező, kompakt építési formán keresztül a változatok sokféleségéig, amelyek minden rendszerkörnyezetben a megfelelő megoldást kínálják. Különösen gazdaságosak és időtakarékosak a

szerelésnél a többrészes csatlakozóaljzak kettes és hármas kivitelben. Egyáltalán nincs szükség az egyedi csatlakozóaljzak időigényes huzalozására például hagyományos installáció esetén.

Tervezési segédlet Modul45® rendszer, csatlakozójak



Országspecifikus csatlakozójak	12
Szerelési segédlet Modul45® csatlakozójak	13



Ország specifikus csatlakozóaljok



Csatlakozóaljzat, dán szabvány

C (Euro) és K típusú csatlakozókhoz:

- Dánia



Csatlakozóaljzat földelőcsappal

C (Euro) és E típusú csatlakozókhoz:

- Belgium
- Franciaország
- Monaco
- Lengyelország
- Szlovákia
- Csehország



Csatlakozóaljzat, svájci szabvány

C (Euro) és J típusú csatlakozókhoz:

- Liechtenstein
- Svájc



Csatlakozóaljzat, Standard

G típusú csatlakozók:

- Egyesült Királyság
- Írország
- Málta

British

Védőérintkezős csatlakozóaljzat

C (Euro) és F típusú csatlakozók:

- Albánia
- Andorra
- Bosznia-Hercegovina
- Bulgária
- Németország
- Észtország
- Finnország
- Görögország
- Izland
- Olaszország
- Horvátország
- Lettország
- Litvánia
- Luxemburg
- Macedónia
- Moldávia
- Montenegró
- Hollandia
- Norvégia
- Ausztria
- Portugália
- Románia
- Oroszország
- Svédország
- Szerbia
- Szlovénia
- Spanyolország
- Törkei

- Ukrajna
- Magyarország

Biztonsági áramellátás

Az ipari környezetben használt tárgyak speciális áramköreinek korlátozásához a csatlakozóaljok narancs, zöld és piros színben érhetők el. Ezzel teljesíthető pl. az összes laborteknikai követelmény a DIN VDE 100 710. része szerint.

Adatok garancia nélkül

Szerelési segédlet Modul45® csatlakozóaljok



Szerelvény csatlakozás

A elektromos csatlakozás beépített nyomógúgos csatlakozókapcsokkal történik, amelyek 1,5 - 2,5 mm² keresztmetszetű merev vezetékhez vannak kialakítva. A hajlékony vezeték esetén érvéghüvelyt kell használni.



A hűzésmentesítő használata

A hűzésmentesítőt a homlokoldali rögzítőhornyokba bepattintani. Maximum 10 mm átmérőjű vezetékek szabványos hűzésmentesítése lehetséges.



A "kódolt" dugvilla használata

A reteszelt csatlakozóaljkat speciális áramkörök használatának korlátozására használják. Az aljakat fel vannak szerelve kiegészítő mechanikai "kódolással", amely megakadályozza a kereskedelemben kapható hagyományos dugvillák csatlakoztatását.



A kódolólap használata

A kódolólap használata lehetővé teszi a dugvilla használatát. A kódolólapot helyezze a dugvillára, és már csatlakoztathatja is.



Az új Modul 45connect csatlakozóalj rendszer a következetes lépés az elektromos installáció még gyorsabbá és biztonságosabbá tétele felé. Kevesebb kézmozdulattal szerelhető és csatlakoztatható egy aljzat. Az GST18i csatlakozórendszer adaptereit egyszerűen az aljzatra kell pattintani, és a csatlakoztatás megvalósítható pl. az ismert VL csatlakozóvezetékekkel. Több csatlakozóalj egymás mellé sorolása sem jelent problémát a megfelelő adapterrel. A minimális beépíté-

si idő és biztonságos, egyszerű installáció teszi az új aljzatokat az OBO Modul45 termékcsalád különösen gazdaságos kiegészítőseivé.

Tervezési segédlet: Modul 45connect® rendszer, csatlakozóaljok és alkatrészek



Mi a Modul 45connect®?	16
Milyen előnyöket kínál a Modul 45connect® rendszer?	17
Milyen területen lehet alkalmazni a Modul 45connect® rendszert?	18
Szerelési segédlet Modul45® csatlakozóaljzatok	19

Mi a Modul 45connect®?

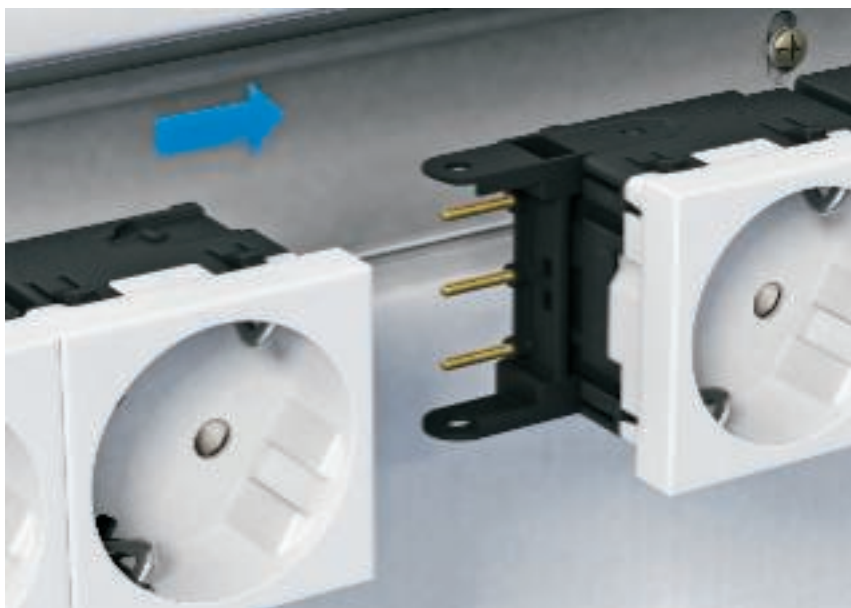

Nagyon gyorsan szerelhető

Az idő pénz! Ez a kijelentés egyre inkább fontos lesz. A szerelési és installációs idő egyre fontosabb szempont egy termék mellett vagy ellen szóló döntésnél. Az OBO Bettermann új Modul 45connect csatlakozóalj rendszere éppen erre fektet hangsúlyt, és kínál kiemelkedő gyorsaságot, biztonságot és flexibilitást, új és innovatív lehetőségeket.

Az új csatlakozóaljzat koncepció

A Modul 45connect csatlakozóaljakat egyszerűbb szerelés, valamint optimalizált és csökkentett szerelési költség jellemzi. Mindezt anélkül, hogy le kellene mondani a Modul 45 termékek bevált előnyeiről. Az új rugós csatlakozások a homlokoldalon helyezkednek el, ennélfogva szerelvénybeépítő csatornában vagy média oszlopokban történő alkalmazásokhoz megfelelőek. A hagyományos fix huzalozás mellett akár 2,5 mm² keresztmetszetű vezeték vagy összekötő adapter is csatlakoztatható. Az ország-specifikus alkalmazáshoz vé-

doérintkezős és földelőcsapos aljzatok állnak rendelkezésre kettes és hármas kivitelben, 33°-os csatlakoztatási iránnyal.

Csatlakozó adapter

A Modul 45connect rendszer minden csatlakozóadaptere GST18i csatlakozórendszerű, és az ismert VL hosszabbító vezetékkel történő áramellátás standardizált csatlakozódugó - és hüvely adapterekkel biztosított. Az áramkörök optikai elválasztása érdekében minden csatlakozóadapter és hosszabbító vezeték fekete vagy fehér színben kapható.

Összekötő adapter

További új funkció a Modul 45connect csatlakozóaljaknak egymással történő összeköthetősége. A többrészes aljzatok további sorolása kiegészítő huzalozási igény nélkül valósítható meg (akár 6-os sorolás is).

Milyen előnyöket kínál a Modul 45connect® rendszer?

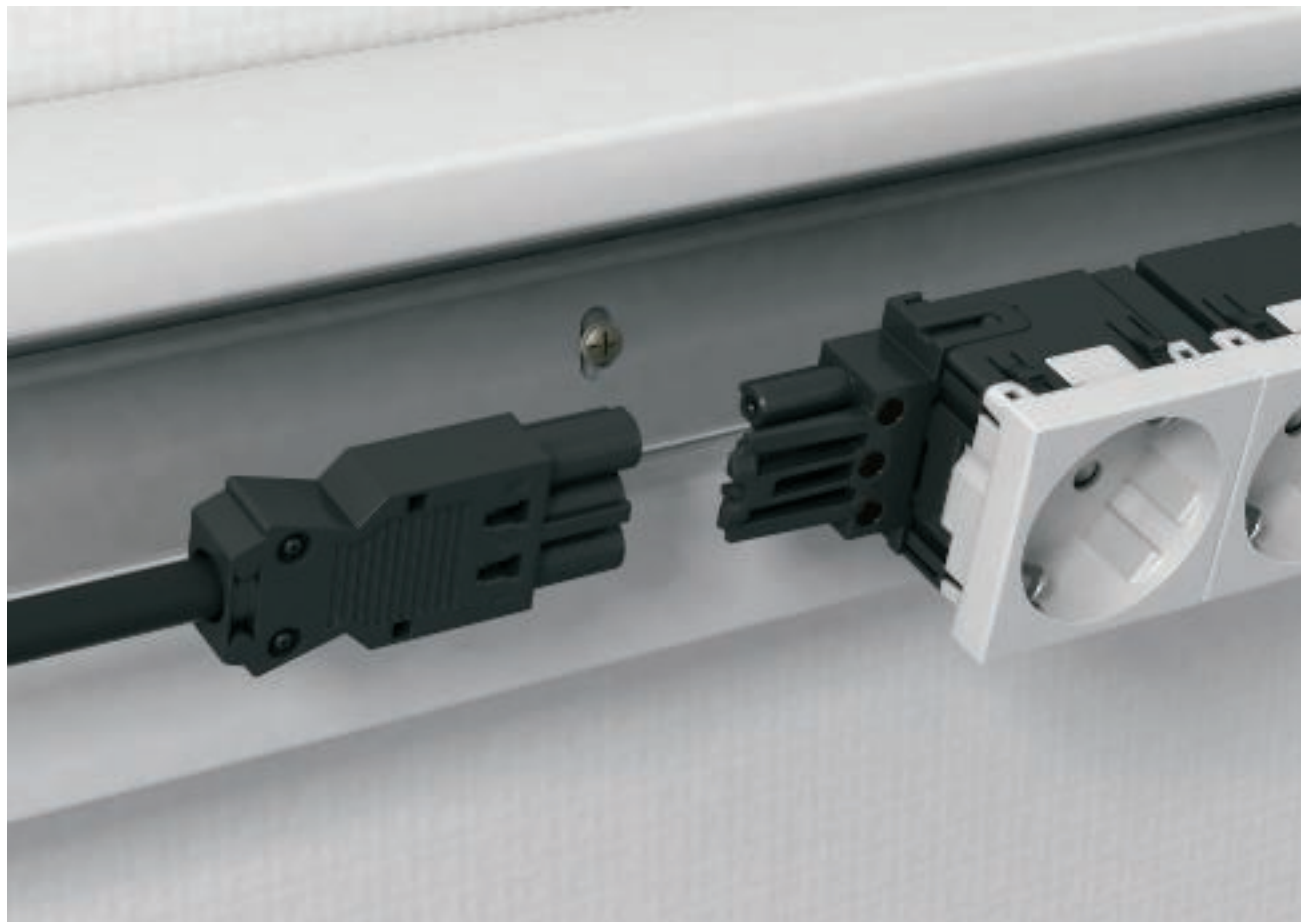

Gyors installáció

A Modul 45connect csatlakozóalj-
jak a csatlakozóadapterek has-
ználatával jelentősen lerövidítik a
szerelési időt a hagyományos dug-
galj szereléshez képest. Nem kell
elvégezni az időigényes munkalé-
péseket az aljzatok csatlakozta-
tásakor, mint például a kábelek
lecsupaszítása, vezetékek csatla-
koztatása és a húzásmentesítők
felszerelése. A csatlakozóalj-
jak csatlakoztatása néhány kézmozdulat-
tal, szerszám nélkül végezhető el.

Benne foglalt érintésvédelem

Ha a csatlakozóalj-
jak alkalmazása
elektromos szereléskor csatlako-
zóadapterrel vagy összekötővel
történik, akkor nem szükséges kie-
gészítő védőburkolat. A Modul
45connect a VDE-követelmények
szerinti, teljes, átfogó érintésvédel-
met biztosít.

Nagyobb biztonság

Az adapter alkalmazásakor gya-
korlatilag ki van zárva a csatlako-
zó pólusok felcserélése. A csatla-
kozóalj-
oldalai más-más kia-
lakítású (csatlakozóhüvely- és csat-

lakozódugó oldal), amelyekre min-
dig csak odaillő adapter csatlakoz-
tatható. A helytelen huzalozás
okozta kellemetlenségek és annak
következményei a Modul
45connect csatlakozóalj-
zat rendszerrel ki vannak zárva.

Rugalmasság és biztonság

A rendszer utólagos átépítése
esetén csak a csatlakozó adapte-
res összeköttetéseket kell szétbon-
tani, és a rendszer gond nélkül
átépíthető az új igényeknek meg-
felelően.





Milyen területeken lehet alkalmazni a Modul 45connect-rendszert?



Vezetékrendező rendszerek 45-ös fedélnyílással

A 45-ös fedélnyílással rendelkező vezetékrendező rendszerek teljes kínálatában érvényesül az új Modul 45connect csatlakozóalj rendszer. Az aljzatok bepattinthatók közvetlenül a fedélnyílásba, ezért a lehető legnagyobb kényelmet kínálják szereléskor. A csatlakozóaljra történő csatlakozás és a következő dugaljhoz történő továbbvezetés csatlakozó adapterekkel történik. A csatlakozóaljok egymáshoz rendezése is (akár a 6 részből álló sorolásig) a Modul 45connect összekötőjével történik, csupán néhány kézmozdulattal, és gond nélkül szerelhető.

Vezetékrendező rendszerek 80-as fedélnyílással

A 80-as fedélnyílással rendelkező vezetékrendező rendszerekben történő szerelvényezést a 71MT3/45 modultartó teszi lehetővé. A modultartó kifelé nyitott, és elegendő szabad teret biztosít a GST18i-csatlakozórendszerrel rendelkező, egyenes csatlakozó adapternek. A csatlakozás mellett a következő csatlakozóaljig történő továbbvezetés is egyszerűen valósítható meg. További előny: a kompakt építési módja és a kis beépítési mélysége révén a Modul 45connect aljzatok használatakor sokkal több szerelési hely marad hátul a további kábeleknek és vezetékeknek.

Szerelvénybeépítő rendszerek álpadlós és nyitott esztrichburkolatú csatornarendszerekhez

Az álpadlós és nyitott esztrichburkolatú csatornarendszerekbe való szerelvényezés még kényelmesebbé és biztonságosabbá válik a Modul 45connect rendszer révén. A szerelvényezés az MT3/45 és az MT4/45 modultartók segítségével történik. A csatlakozóaljok csatlakoztatása U alakú adapteren keresztül valósul meg, amelyet kifejezetten padló alatti rendszerekhez alkalmazásra fejlesztettek ki. A hosszabbító vezeték csatlakoztatási pontja szerelt, U alakú adapter esetén az aljzat alatt található. Például 1 x 4-es vagy 2 x 2-es sorolások is egyszerűen és gyorsan valósíthatók meg a Modul 45connect segítségével.

Szerelési segédlet Modul 45connect®, csatlakozóaljok



Hagyományos szerelvény csatlakozás

A elektromos csatlakozás beépített nyomórugós csatlakozókapcsokkal történik, amelyek 1,5 - 2,5 mm² keresztmetszetű merev vezetékhez vannak kialakítva. A hajlékony vezeték érvéghüvelyt kell használni.



A húzásmentesítő használata

A húzásmentesítőt a homlokoldali rögzítőhornyokba lehet rögzíteni. Maximum 10 mm átméretű vezeték szabványos húzásmentesítése lehetséges.



Szerelvény csatlakozás csatlakozó adapterrel

A csatlakozóaljzatok egyik oldala dugós és a másik hüvelyes csatlakozóval va van ellátva. Hogy az adaptert csak a megfelelő oldalra lehessen csatlakoztatni, egy mechanikai kódolás biztosítja.



Csatlakozó dugó kódolása

Szerelés előtt győződjön meg, hogy a csatlakozó dugó adapter megfelelő helyzetben van-e. Minden csatlakozóalj rendelkezik csatlakozó dugós oldallal.



Csatlakozó adapter egyenes, csatlakozódugó

Dugja rá a csatlakozó adaptert (csatlakozódugó adaptert) a csatlakozóaljzat megfelelő oldalára, majd reteszelve.



Összekötő adapter, csatlakozóalj

Helyezze be és rögzítse az összekötő adaptert az első csatlakozóaljzat oldalába. A védősapka eltávolítása után be lehet helyezni és rögzíteni a következő dugaszolóaljzatot. Figyelem: legfeljebb 2 csatlakozó adapterrel ellátott csatlakozóaljzat kombináció megengedett.



Csatlakozó hüvely kódolása

Szerelés előtt győződjön meg, hogy a csatlakozó hüvely adapter megfelelő helyzetben van-e. Minden aljzat rendelkezik csatlakozó hüvelyes oldallal.

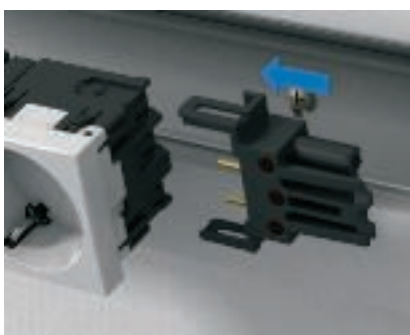

Csatlakozó adapter egyenes, csatlakozó hüvely

Dugja rá a csatlakozó adaptert (csatlakozó hüvely adaptert) a csatlakozóaljzat megfelelő oldalára, majd reteszelve.



Szerelvény beépítés Rapid80-ba, ISS-be

Szerelvény beépítés Rapid80 csatorna rendszerbe, illetve ISS médiaoszlopba 71MT2 45 vagy 71MT3 45 típusú szerelvénytartóval történik.





Összekötő adapter, GST18

A VB-G GST18 típusú összekötő adapter lehetővé teszi a csatlakozóaljzak összekötését Rapid80-as csatorna rendszerben vagy ISS médiaoszlopban.



Csatlakozóadapter U-alakú, csatlakozódugó

Dugja rá a csatlakozó adaptert (U-alakú csatlakozódugó adaptert) a dugaszolóaljzat megfelelő oldalára, majd reteszelve.



Szerelvény beépítés padlóalatti rendszerben

Szerelvény beépítés padló alatti rendszerben MT3 45 vagy MT4 45 szerelvénytartóval lehetséges.



Túlfeszültségvédelmi modul szerelése

A túlfeszültségvédelmi modult feliratos oldalával csatlakoztassa a tartóba.

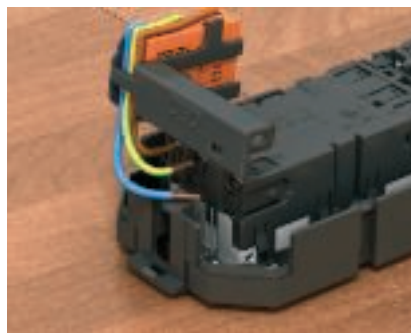

ÜSS-modul csatlakoztatása

Csatlakoztassa a túlfeszültségvédelmi modult a csatlakozóaljzatba.
Megjegyzés: ügyeljen a helyes polarításra.



ÜSS-modul készre szerelése

Pattintsa rá a modul tartót a csatlakozóaljzatra.

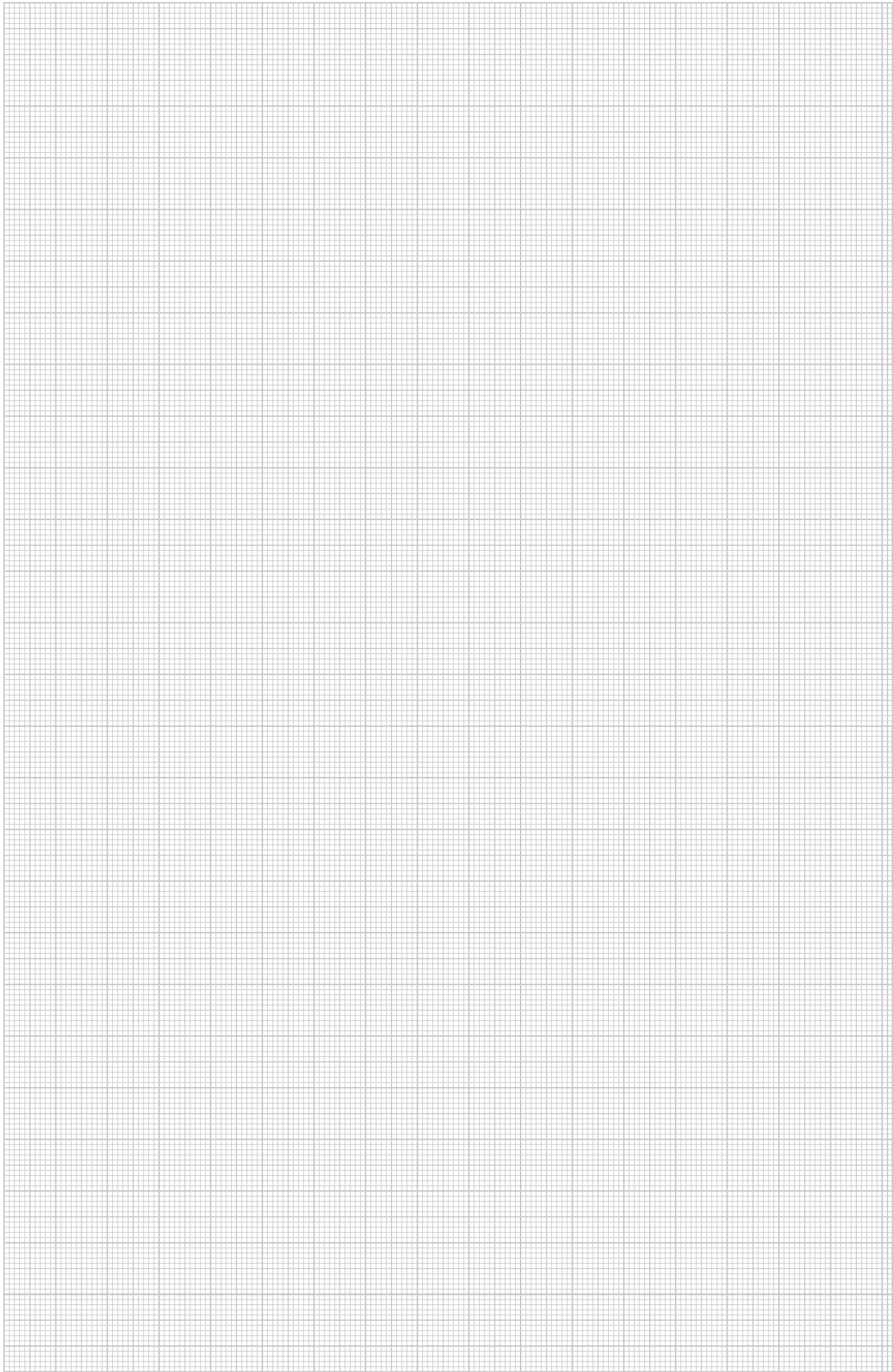



Legyen szó a világítás kapcsolásáról, épülettechnikai vezérléséről és szabályozásáról vagy telefon- és antennacsatlakozásról: a Modul45 rendszer szerelvényei lehetővé teszik ezt. A kapcsolók és nyomógombok fél- és egymodul szélességű komplett választéka mellett a Modul45 rendszer elektronikus szerelvényeket, pl. túlfeszültségvédelmet és számos további terméket is kínál, amelyek a mindennapokat otthon vagy az irodában egyszerűbbé, kényelmesebbé

és biztonságosabbá teszik.

Tervezési segédlet: Modul45® rendszer, kapcsolók- és egyéb készülékek



Elektronikus kapcsoló készülékek Modul45®-höz	24
Szerelési segédlet: Modul45® kapcsoló- és csatlakozó készülékek	26



Elektronikus kapcsoló készülékek Modul45®-höz



Beépített elektronika

Otthon vagy az irodában: a Modul45 elektronikus kapcsoló berendezései mindenhol kényelmet kínálnak, amely megkönnyíti az életet. Az épülettechnikai vezérléshez és szabályozáshoz az OBO intelligens megoldásokat kínál anélkül, hogy le kellene mondani a Modul45 rendszer bevált elonyeiről. Legyen szó időkapcsolóról, redony időkapcsolóról, mozgásérzékeloról vagy szobatermosztátról, minden szerelvény rendelkezésre áll kompakt kivitelben a Modul45 sorozatban.

Az elektronikus kapcsoló készülékek moduláris felépítésű rendszert alkot. Egy szerelvény összeállításához mindig szükség van egy relé alsó részre és egy megfelelő funkcióval rendelkező hozzacsatlakozó készülékre. A rendszer kétféle relé alsó részből és négy fajta csatlakozó készülékből áll a különböző funkciók megvalósításához.

Időkapcsoló

Az időkapcsoló RE-UW és RE-U2K reléegység kombinációjából áll. A fogyasztók be- és kikapcsolása történhet automatikusan az időkapcsolóval a kapcsolási diagramnak megfelelően, vagy kézi úton. Ezen kívül létezik egy kapcsolási funkció a relé alsó részek mellé rendelt helyeken keresztül.

- Választható kézi vagy automatikus üzemmód
- Minimális kapcsolási idő: 1 perc
- Napi/heti programozás
- 24 kapcsolási idő programozható
- A programozás áramkimaradás esetén 30 percig tárolva marad.

Szobatermosztát

A szobatermosztát felhasználása az RE-UW relé alsó résszel kombinálva történik. A termosztát egy fűtőberendezés keringtető szivattyújának vezérlésére szolgál. A vezérlés automatikusan, kapcsolási idők révén, vagy kézi be- és kikapcsolással történik. Ezen kívül létezik egy kapcsolási funkció a reléegység alsó része mellé rendelt helyen keresztül.

- Választható kézi vagy automatikus üzemmód
- Napi/heti programozás
- 24 kapcsolási idő programozható
- Beállítható nappali, éjjeli és fagyvédelmi szint
- Az idő és a szobahőmérséklet bármikor beállítható
- 6 szabályozási sebesség (RP-érték) állítható be
- A programozás áramkimaradás esetén 30 percig tárolva marad.



Heti redőnyvezérlő óra

A heti redőnyvezérlő óra felhasználása a RE-U2K reléegységgel kombinálva történik. A heti redőnyvezérlő órán keresztül automatikusan vagy kézi úton vezérelhet rolót, redőnyt vagy napernyőt. Ezen kívül létezik egy kapcsolási funkció a reléegység alsó részén két helyen.

- Választható kézi vagy automatikus üzemmód
- Beállítható használati idő
- Napi/heti programozás
- 24 programozható kapcsolási idő
- A programozás áramkimaradás esetén 30 percig tárolva marad.

Mozgásérzékelő

A mozgásérzékelő felhasználása az RE-UW relé alsó részével együtt történik. Ez érzékeli a személyek mozgását és a nappali fényértéket. A megvilágítás bekapcsolása akkor történik meg, ha mozgás észlelhető, és a nappali fényérték az előre beállított fényérték alatt marad. A mozgás érzékelt időtartama alatt a világítás bekapcsolva marad. Ha már nem észlelhető mozgás, a beállított működési időtartam lejártá után megtörténik a kikapcsolás. A kikapcsolási időtartam a mozgásérzékelőnél állítható be. A világítás kézi úton kapcsolható be és ki a szerelvénynél. Ezen kívül létezik egy kapcsolási funkció a reléegység alsó részén keresztül.

- Kézi úton működtethető
- Érzékelési tartomány: 8 m
- Vízszintes érzékelési szög: 180°

Szerelési segédlet: Modul45 - kapcsoló és csatlakozóberendezések



Szerelvénycsatlakoztatás - kapcsoló / nyomógomb

Az elektromos csatlakozás csavarmentes kapcsolókkal valósul meg, amelyekbe 1,5 - 2,5 mm²-es keresztmetszetű merev vezetékeket lehet bekötni. A hajlékony érvegeket érvéghüvellyel kell felszerelni.



Szerelés - LED elem

Helyezze be a LED elemet kapcsoló hátoldalás erre a célra szolgáló nyílásba és pattintsa be.



90°-kal elfordított szerelés

45 mm rendszernyílású médiaoszlopba történő függőleges installációhoz AD-90G M45 típusú adapter szükséges. Az adaptert a médiaoszlop profiljába rögzítse, majd pattintsa ebbe bele a kapcsolókészüléket.

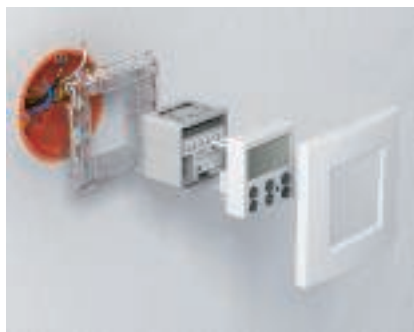

Szerelvénycsatlakozás - elektronikus szerelvények

Az elektromos csatlakozás csavaros csatlakozókapcsok segítségével történik, amelyekbe 1,5 - 2,5 mm²-es keresztmetszetű merev vezetékeket lehet bekötni. A megfelelő felső részt, például egy szobai termosztátot, a reléegységre kell rászerezni.

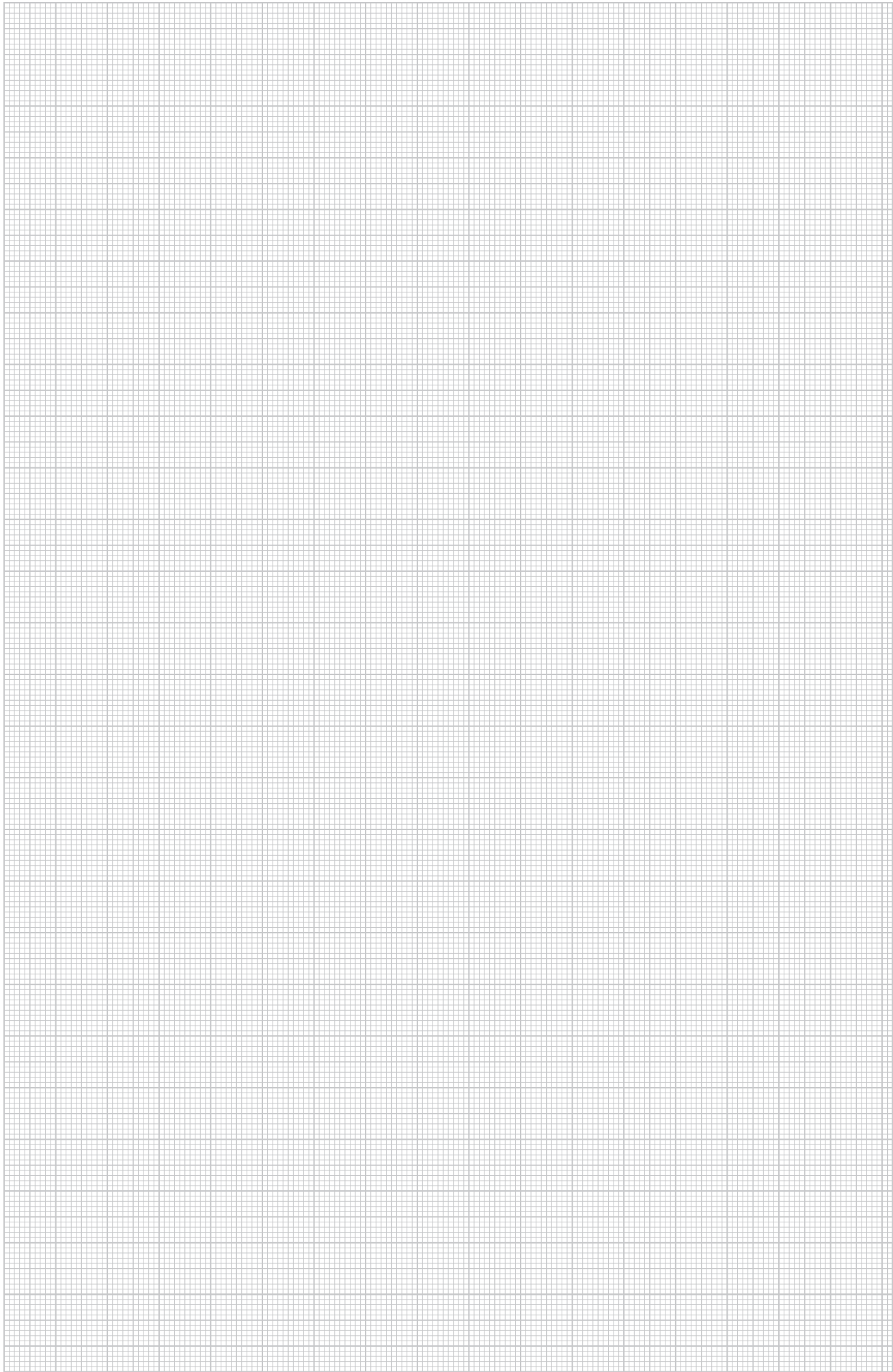



Az irodák világa ma már nem képzelhető el adatátviteli hálózatok nélkül. A szerelvények installálásával szemben követelmény a lehető legnagyobb rugalmasság. A helyes választás a csatlakozómodulok és a Modul45 adatátviteli és telekommunikációs modul tartók kombinációja. A Modul45 tartókba minden csatlakozómodul beépíthető a hagyományos- és optikai kábelezéshez. A Modul45 adatátviteli és telekommunikációs tartók kiterjedt termékcsaládja áll rendelk-

ezésre a különböző adatátviteli és telekommunikációs berendezések gyártói csatlakozómoduljainak beépítéséhez.

Tervezési segédlet: Modul45 adatátviteli és telekommunikációs rendszerek



Modul45 adatátviteli csatlakozómodulok	30
Univerzális adatátviteli és telekommunikációs modul tartó Modul45-höz	31
Áttekintő táblázat Különböző gyártók adatátviteli moduljainak beépítése	32
Szerelési segédlet: Adatátviteli csatlakozó Cat5e és Cat6	33
Szerelési segédlet: Adatátviteli csatlakozó Cat6A	34

Modul45® adatátviteli csatlakozó modul



Cat5 árnyékolatlan csatlakozómodul



Cat5e árnyékolt csatlakozómodul



Cat6 árnyékolatlan csatlakozómodul



Cat6e. árnyékolt csatlakozómodul



Cat6A (ISO) árnyékolatlan csatlakozómodul



Cat6A (ISO) árnyékolt csatlakozómodul

Tökéletes az összjátékban

A változás a mindennapok része

A korszerű irodában a hálózatok egyre bővülnek. Az OBO megoldásaival nagyon egyszerűen integrálhatók a nagyon érzékeny számítógépes elektronikai és telekommunikációs berendezések a normál kapcsolószerelésbe. Ennek során esztétikailag is egységes rendszer alakul ki - ugyanis az adatátvitel és a telekommunikáció harmonikusan illeszkedik a Modul45 típusú termékekhez.

Az OBO adatátviteli csatlakozómoduljai a lehető legnagyobb kényelmet biztosítják a szerelés során, és a legjobb választást jelentik, ha a megbízhatóság és biztonság fontos szempont. A Cat5e csatlakozómodulok alkalmasak telekommunikációs és adatátviteli célokra egyaránt és 100 MHz átviteli frekvenciáig használhatóak. Cat6 csatlakozómodulok telekommunikációs és gyors adatátviteli célokra alkal-

masak és 250 MHz átviteli frekvenciáig használhatóak. Cat6A csatlakozómodulok 10 gigabites Ethernet hálózathoz (10GBASE-T) tervezték 500 MHz frekvenciáig terjedő, nagysebességű alkalmazásokhoz.

Rugalmas

Mindegy, melyik csatlakozómodult alkalmazzuk, minden modulhoz megtalálható a hozzá illő Modul 45® adatátviteli tartószerkezet. Cat5e és Cat6 csatlakozómodulokhoz az RM típusú adatátviteli tartó használható. A Cat6A csatlakozómodulok az ismert Keystone rögzítő rendszerrel vannak ellátva és a C típusú adatátviteli tartóba illeszkednek.

A jövőben is használható

A rendszer utólagos átalakítása esetén elegendő a csatlakozómodulok és a hozzájuk illő Modul 45® adatátviteli tartók cseréje.

Garanciák

Amennyiben a rendszer valamenn-

yi eleme az OBO termékköréből (R & M) kerül ki, a termékekre 5 év és a rendszerre 20 év garanciát adunk.

Univerzális adatátviteli és telekommunikációs modul tartó Modul 45-höz



Minden alkalmazáshoz illeszkedo, univerzális tartó

Az adatátviteli és telekommunikációs modulok szerelvényeinek installálásához az OBO két univerzálisan használható adatátviteli és telekommunikációs modul tartót kínál: egyenes és ferde kivezetésűt. Mindkét tartó mind a négy oldalán rögzítő füllel rendelkezik, ezáltal fali csatornába vagy média oszlopba helyezhető. Az adatkábel kivezetések mindig egymás mellett vízszintesen állnak rendelkezésre. A csatlakozóvezetékek egyszerűen és biztonságosan csatlakoztathatók, és nem akadályozzák egymást.

Biztonság

Nem használt állapotban integrált porvédő lemezek fedik be a modult, és védik a portól és más külső hatásoktól. A lemezek használati állapotban felfelé kerülnek feltolásra, a csatlakozóvezeték eltávolítása után automatikusan ismét záródnak.

Felirati mező

Mindkét tartó átlátszó burkolatú felirati mezővel rendelkezik a csomagolási egységben. A felirati mező akár 12 mm szélességű felirati sávokhoz is alkalmas.

Rugalmasan használhatók

Rugalmasan használhatók

Az adatátviteli és telekommunikációs modul tartó két komponensből áll, amelyek egy rendelési számban van megadva. A szerelvénytartó lemez átveszi a beépítés funkcióját, miközben a rendszerspecifikus modul tartó az adatátviteli és telekommunikációs modulokat rögzíti. Minden adatátviteli és telekommunikációs modul tartó 2 adatátviteli és telekommunikációs modult képes rögzíteni. Az univerzális adatátviteli és telekommunikációs modul tartó mindkét kivitele elérhető a mostani adatátviteli és telekommunikációs modulokhoz.



Áttekintő táblázat-Különböző gyártók adatátviteli moduljainak beépítése



Gyártó	Adatátviteli modul	Adatátviteli és telekommunikációs modulartó
3M	Volition K6	C típus (porvédőkupak nélkül)
3M	Volition K10	C típusú (porvédőlemez nélkül)
3M	Volition CAT6A	C típus (porvédőlemez nélkül)
AMP/Tyco	SL Serie 110Connect típus (porvédőkupak nélkül)	A típusú
AMP/Tyco	SL Serie Toolless (porvédőkupak nélkül)	A típusú
Avaya/Systemax	M-sorozat	F típusú
Brand-Rex	Modul a következő számsor véggel...JAKS000CR	A típusú
Brand-Rex	Modul a következő számsor véggel...JAKU002	A típusú
BTR Netcom	Cat6A modul (Modul rendszer)	B típusú
BTR Netcom	UTP modul (Modul rendszer)	B típusú
BTR Netcom	Cat6A modul (Keystone rendszer)	C típusú
BTR Netcom	E-DAT modul (Keystone rendszer)	C típusú
BTR Netcom	UAE modul (Keystone rendszer)	C típusú
Corning	Modul Keystone alkalmazással	C típusú
Dätwyler Cabels	MS modul	B típusú
Dätwyler Cabels	MS-N modul	B típusú
Dätwyler Cabels	KS-T modul	C típusú
Dätwyler Cabels	MS-K modul	C típusú
Dätwyler Cabels	KU-T modul	C típusú
EKU	E-Stone modul	C típusú
Harting	Prelink Keystone Cat.6	C típusú
Leoni Kerpen	MegaLine Keystone Kat.6A	C típusú
Leoni Kerpen	ELine 500 plus típus (porvédőkupak nélkül)	EP típusú
Lexcom/Schneider	LexCom 125	LE típusú
Lexcom/Schneider	LexCom 250	LE típusú
Lexcom/Schneider	LexCom 500	LE típusú
Nexans	LANmark RJ45 kék adapter klippel	A típusú
Nexans	LANmark GG45 fém klip	A típusú
OBO Bettermann	Csatlakozómodul ASM-C6A	C típusú
OBO Bettermann	Csatlakozómodul ASM-C6A G	C típusú
OBO Bettermann	Csatlakozómodul ASM-C5	RM típusú
OBO Bettermann	Csatlakozómodul ASM-C5 G	RM típusú
OBO Bettermann	Csatlakozómodul ASM-C6	RM típusú
OBO Bettermann	Csatlakozómodul ASM-C6 G	RM típusú
Panduit	Mini-Com	PA típusú
R&M	Cat6A Modul Keystone rögzítéssel	C típusú
R&M	Cat5 és Cat6 modul tartólemez nélkül	RM típusú
Rutenbeck	UM modul	C típusú
Rutenbeck	Umflex modul	C típusú
SETEC	UKJ modul	C típusú
SETEC	XKJ modul	C típusú
Telegärtner	AMJ Modul	C típusú
Telegärtner	UMJ modul	C típusú

Szerelési segédlet: Adatátviteli csatlakozó Cat5e és Cat6

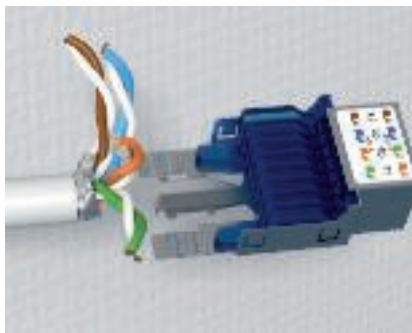

Szerelvény csatlakozás - kábel előkészítés
50 mm hosszon távolítsa el az adatátviteli és telekommunikációs kábel külső köpenyét és szükség esetén az árnyékolását is.



Szerelvény csatlakozás - hűzásmentesítő
Csatlakoztassa a kábelt a kábelrögzítőhöz, és végezze el a hűzásmentesítést a mellékelt kábelkötegelovel. Árnyékolt kábel esetén arra kell ügyelni, hogy az érintkezőfül össze legyen kötve az árnyékolással.



Szerelvény-csatlakozás - vezeték-osztályozás
A táblázat szerint készítse elő az egyes ereket és az érintkezőkapcsokhoz rögzítse azokat.



Szerelvény csatlakozás - túl hosszú kábelek rövidebbre vágása
A kábelek felesleges hosszait oldalcsípófóglal vágja le.



Szerelvény csatlakozás - a kábel csatlakoztatása
Helyezze az érintkezőkengyelt a csatlakozómodulra és pattintsa be. A kábel csatlakozásra kész.

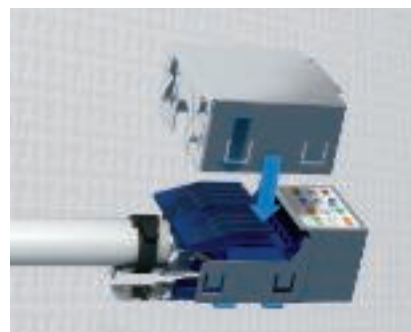

Készülék csatlakozás - árnyékoló sapka szerelése
Az árnyékoló sapkákat felülről helyezze a csatlakozómodulra, majd rögzítse. Az árnyékoló sapkákat csak árnyékolt csatlakozómodulnál használja!



Szerelvény beépítés az adatátviteli tartóba
A kész adatátviteli és telekommunikációs csatlakozómodult hátulról helyezze be az adatátviteli tartóba. Ehhez a csatlakozómodul tartólapját dugja be és pattintsa be a tartórészbe.



Szerelvénybeépítés csatornába
Pattintsa be egyszerűen az adatátviteli tartót a helyére. A bepattanó rögzítés a vízszintes és függőleges beépítést egyaránt lehetővé teszi.



Snap-In rögzítőkeret szerelése
Snap-In rögzítőkeretet előlről tolja rá a csatlakozómodulra s reteszelve. A Snap-In rögzítőkeret lehetővé teszi az adatátviteli modul padlóalatti rendszerbe történő installálását szerelvénytartó segítségével, mely például "C" típusú tartólapot tartalmaz (melynek szerelőnyílás mérete 19,3 x 14,8 mm).



Szerelési segédlet: Adatátviteli csatlakozó Cat6A



Szerelvény csatlakozás - kábel előkészítés
Távolítsa el az adatátviteli és telekommunikációs kábel külső köpenyét és szükség esetén az árnyékolást 50 mm hosszúságban.



Szerelvény csatlakozás - huzásmentesítés
Helyezze a kábelt a csatlakozótestre és csatlakoztassa a kábeltartóba. A mellékelt kábelkötéggelovel huzásmentesítse. Árnyékolt kábel esetén arra kell ügyelni, hogy az érintkezőfűl össze legyen kötve az árnyékolással.



Szerelvény csatlakozás - vezetékrendezés
A táblázat szerint készítse elő az egyes ereket és az érintkezőkapcsokhoz rögzítse azokat.



Szerelvény csatlakozás - modulok egymáshoz csatlakoztatása
A csatlakozótestet és a csatlakozóaljzatot egymásba toljuk és összepattintjuk. Mindkét csatlakozóelemen jelzés segíti a szeelést.

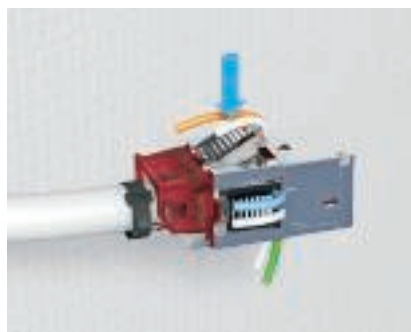

Szerelvény csatlakozás - a kábel felhelyezése
Az érintkezőkapcsokat a csatlakozóhéüvelyre helyezzük és rápattintjuk. A túllógó vezetékeket az összekapcsolás során a kiegészítő vágókapcsok levágják, majd eltávolítjuk azokat.



Szerelvény csatlakozás - rögzítőkeret szerelése
Keystone rögzítőkeretet előlről felhelyezzük a csatlakozómodulra és összepattintjuk.



Szerelvény csatlakozás - Az árnyékolóház felhelyezése
Az árnyékolóházat hátulról felhelyezzük a csatlakozómodulra és rápattintjuk. Az árnyékolóház csak árnyékolt csatlakozómodul esetében használatos.



Szerelvény beépítés az adatátviteli tartóba
Helyezze be hátulról a kész adatátviteli csatlakozómodult a C típusú adatátviteli tartóba.



Szerelvény beépítés csatornába
Pattintsa be egyszerűen az adatátviteli tartót a helyére. A bepattanó rögzítés a vízszintes és függőleges beépítést egyaránt lehetővé teszi.

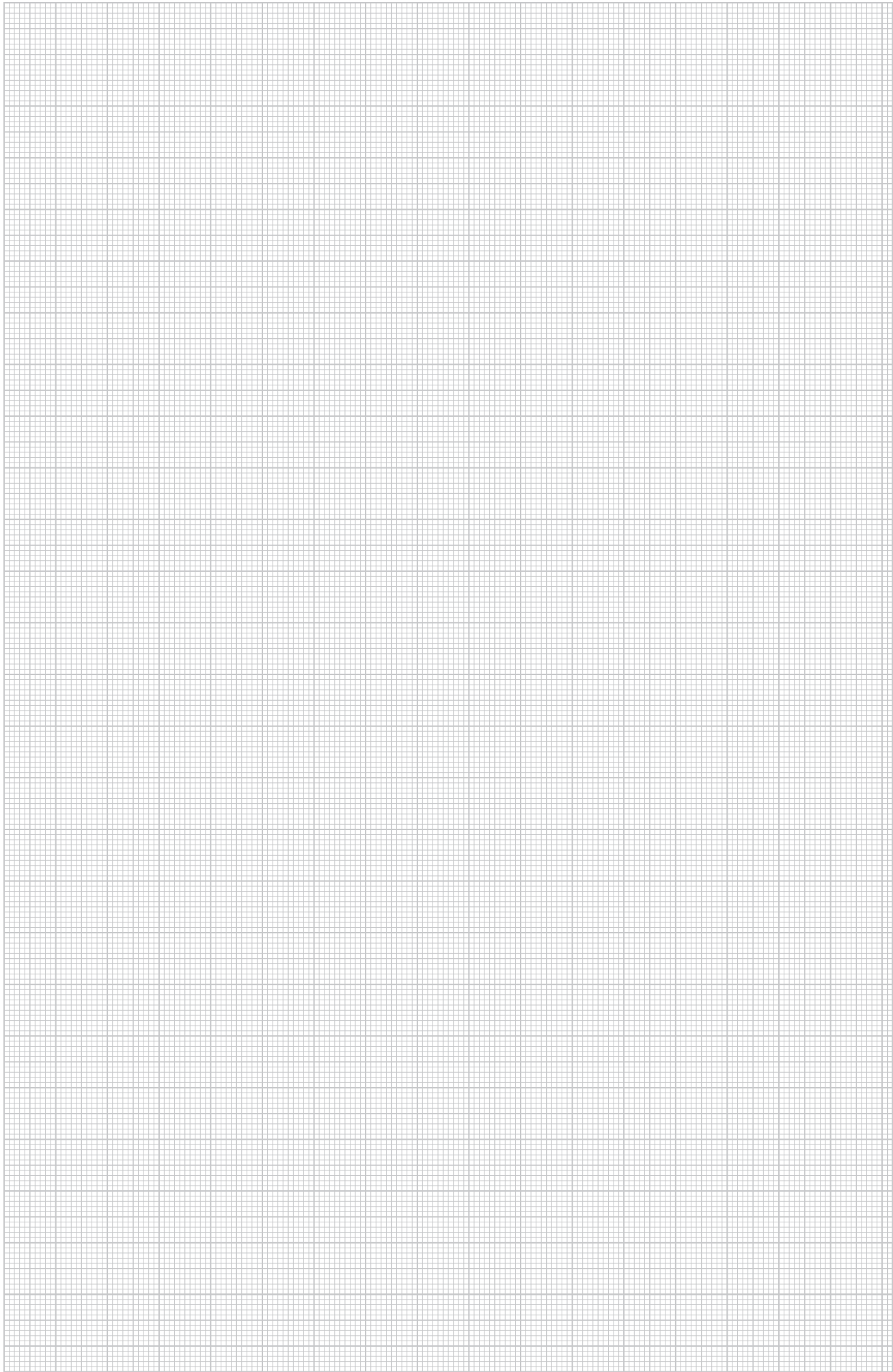





Multimédiás csatlakozók tisztán illeszkednek Modul45® rendszerbe

Tervezési segédlet: Modul45 multimédia rendszer





Csatlakozási lehetőségek:

- forraszható véggel (RCA, mini Jack, XLR)
- csavaros (VGA, DSub9, HDMI, DVI, USB)
- átvezető (RCA, BNC)
- csatlakozó kábel (VGA, DSub9, HDMI, DVI, USB)

Multimédia csatlakozó rendszerrel PC-, videó- és audió- összeköttetéseket tud létrehozni a különböző OBO rendszerkörnyezetben. Függetlenül attól hogy padlólalatti rendszerben vagy szerelvénybeépítő csatornában egységben, Modul45® tartólemez egyszerű és gyors szerelést tesz lehetővé.

Tiszta csatlakozás feleslegesen tekergő kábelek nélkül

A magas minőségű Modul45® csatlakozó egységek a hagyományos színekben tökéletes megjelenést biztosítanak.

Az összes hagyományos multimédia alkalmazáshoz

A rendszerben az összes elterjedt alkalmazások integrálhatóak: VGA, DSub9, HDMI, DVI, USB, Mini Jack, BNC, RCA (Audió Videó), XLR. Csatlakozódugó nélküli verzió is megtalálható a helyszíni szereléshez (VGA, DSub9, DVI, XLR).

Praxisgerechte Details

Egal ob Sie vorkonfektionierte Leitungen oder herkömmliche Installationskabel verarbeiten, für jede gängige Anschlussart gibt es die passende Anschlusslösung. Wählen Sie zwischen einem geraden und einem schrägen Kabelabgang. Durch die Rastbefestigung an vier Seiten ist eine waagerechte und senkrechte Geräteinstallation möglich.



A Modul45 rendszer előnyeit a funkciók sokoldalúsága és a könnyű szerelhetőség tekintetében a vakolat alatti és az üreges fali szereléseknél egyaránt ki lehet használni. Optimalizált kiegészítő építőelemek segítségével a rendszer bármely környezethez illeszthető, így megvalósítható a helytakarékos szerelvényinstalláció 0,5-től akár 3 modulszélességig. A Modul45 rendszer kivételről függoen felszerelhető vakolaton kívül, falra, illetve vakolat alá, s üreges

falakban. A rendszer moduláris felépítése flexibilis szerelvényezést tesz lehetővé az alapkonfigurációból kiindulva 4 db Modul45 szerelvényhez, amelyek tetszőlegesen kombinálhatók a 2 db Modul45 szerelvényvel bővítő modulonként.

Tervezési segédlet: Modul45® rendszer, vakolat alatti, falon kívüli szerelvény beépítési megoldások



Vakolat alatti és üreges fali installáció Modul 45 segítségével	42
Modalnet – falon kívüli és üreges fali installáció Modul45® segítségével	43
Szerelési segédlet: Modul45® rendszer, vakolat alatti installáció	44
Szerelési segédlet: Modul45® rendszer, üreges fali installáció	45
Szerelési segédlet: Modul45® rendszer, Modalnet - falon kívüli szerelés	46
Szerelési segédlet: Modul45® rendszer, Modalnet - üreges fali installáció	47



Modalnet – falon kívüli és üreges fali installáció Modul45® segítségével



Moduláris felépítésű és sokoldalúan alkalmazható

A Modalnet falon kívüli és üreges fali szerelvényrendszer kompakt kivitelű, és a lehető legnagyobb rugalmasságot kínálja az elektromos szereléshez. A ház együtt nő a rendszerrel: a moduláris rendszerfelépítés révén tetszőleges számú szerelvény szerelhető egy házban. Két egyedi házból (jobb és bal oldal) álló alapkonzfiguráció 4 Modul45 szerelvény számára biztosít helyet. Ez az alapkonzfiguráció tetszőlegesen bővíthető a bővítmódulokkal összekötve. A szükséges bővítmódulok egyszerűen az alapkonzfiguráció egyedi házai közé kerül elhelyezésre és bepattintásra.

Falon kívüli szerelés

A ház felszerelése egyszerűen a fal megfelelő helyére történik. A kábelhözvezetések általában olyan vezetékcsatornákon keresztül történnek, amelyek közvetlenül a házba vezetnek.

Szerelés üreges falba

Az üreges fali szereléshez szükség van még a megfelelő szerelési anyagokra, az üreges fali tartóra és a vakfedélre. Az üreges fali tartó behelyezésre kerül a fali nyílásba, és a Modalnet-ház felfogatására szolgál. Tökéletes fali lezáráshoz a szerelés után az illeszkedő vakfedelelet kell felpattintani. A kétrészes kivittel kezdődő üreges fali szerelések (alapkonzfiguráció) akár hat részes kivittelt is lehetővé tesznek.



Szerelési segédlet: Modul 45® rendszer, vakolat alatti installáció



Szerelvénydobozok szerelése

A vakolat alatti szerelvény és kötődobozok kiválóan rögzíthetők gipsz segítségével minden típusú falazatba.



Vakolat alá szerelhető dobozok sorolása

A szerelvénydobozok és a szerelvény-kötődobozok illesztő csomajaik segítségével összeköthetők egymással. A sorolási távolság 71 mm.



Szerelvény-/kötődobozok

A szerelvény- / kötődobozok teljes térfogata lehetővé teszi egy installációs készülék beépítését, és további helyet biztosítanak legalább 3 összekötő kapocsnak.



Jelzőfedelek

A jelzővédőfedelek vakolás előtt a szerelvény- vagy összekötő dobozokra kerülnek. Megakadályozzák a doboz belsejének elszennyeződését, és a vakolás után megkönnyítik a doboz megtalálását.



Normál szerelvénybeépítés Modul45, vakolat alatti dobozokban

A kész szerelvény- és kötődobozok a 71 mm-es távolsággal rendelkező hagyományos szereléshez csak Modul45 szerelvénybeépítő kerettel szerelhetők.



Szerelvénybeépítés Modul45, vakolat alatti dobozokban

A kész szerelvénydobozok a Modul45 rendszer szerelvénybeépítéshez csak Modul45 szerelvénybeépítő egységgel szerelhetők.

Szerelési segédlet: Modul45® rendszer, üreges fal installáció



Fészek előkészítése

Jelölje be a lyuk közepét, és vágja ki a 68 mm átmérőjű lyukat körkivágó segítségével. Sorolás esetén tartsa be a 71 mm szabványos lyuktavolságot, és az első lyukhoz képest függőlegesen vagy vízszintesen készítsen el egy második lyukat.

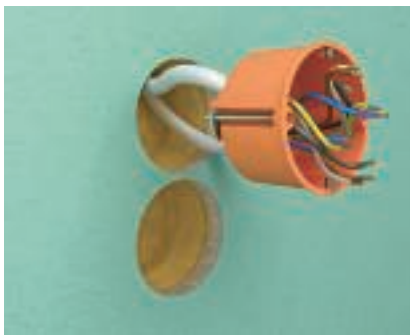

Szerelő - szerelvénydoboz

Először vezesse be a vezetékeket és/vagy a csöveket, azok automatikusan rögzülnek. Ezt követően helyezze be a szerelvénydobozt a furatba.



Az üreges falba szerelhető dobozok rögzítése

Csavarhúzóval húzza meg a rögzítőcsavarokat, ezzel rögzíti a szerelvénydobozt a furatban. A dobozok hátoldalán található tartólemezek biztosítják a szükséges tartást.



Több részből álló szerelvénydobozok fémszékének előkészítése

A kétrészes szerelvénydoboz ill. rendszer-szerelvénydoboz használata esetén először két megadott távolságú és 68 mm átmérőjű lyukat kell fúrni. Kés segítségével vágja ki a furatok közötti anyagot.



Többrészes szerelvénydoboz beszerelése

Először vezesse be a vezetékeket és/vagy a csöveket, azok automatikusan rögzülnek. Ezt követően helyezze be a szerelvénydobozt a furatba.



Normál szerelésű Modul45 szerelvény beépítés, üreges fali dobozokba

A kész szerelvény- és kötődobozok a 71 mm-es távolsággal rendelkező hagyományos szereléshez csak Modul45 szerelvénybeépítő kerettel szerelhetők.

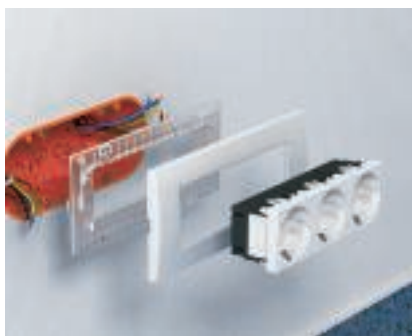

Modul 45 szerelvény beépítés, üreges fali dobozokba

Kész szerelvénydobozok a Modul45 rendszer szerelvény beépítéshez csak Modul45 szerelvénybeépítő egységgel szerelhetők.



Szerelési segédlet: Modul45® rendszer, Modalnet - falon kívüli szerelés



Kábelátvezetés létrehozása

Vágja ki a szükséges kábelátvezetéseket ill. csatorna csatlakozásokat a ház alsó részének oldalán.



Ház konfiguráció

Alakítsa ki a szükséges házméretet az alapkonzfigurációból és a kiegészítő bővítőmodulokból. A ház alsó részeit helyezze egymásra és pattintsa össze.



Házszerelés

Rögzítse a falra az előkészített ház alsó részét a hátfalon lévő, az arra szolgáló rögzítő furatokon keresztül.



Kábel hűzásmentesítése

Húzza át a kábelt a kábelátvezetésen, és "hűzásmentesítse" a ház alsó részénél.



Szerelvény installáció

Pattintsa be a Modul45 installációs szerelvényeket a takarókeretbe, és végezze el a csatlakoztatási munkákat.



Szerelő - takarókeret

Helyezze és pattintsa be az előszerelt takarókeretet a ház alsó részébe.



Falon kívüli szerelés

A falon kívüli szerelés befejeződött. A szerelési módosítások ill. bővítések gond nélkül megvalósíthatók a moduláris rendszerfelépítés révén.



Szerelési segédlet: Modul45® rendszer, Modalnet - üreges fal installáció



Ház konfiguráció

Alakítsa ki a szükséges házméretet az alapkonzfigurációból és a kiegészítő bővítőmodulokból. A ház alsó részeit helyezze egymásra és pattintsa össze.



Kábelátvezetés létrehozása

Vágja ki a szükséges kábelátvezetéseket a hátfalon.



Szerelés - üreges fal tartó

Helyezze be az üreges fal tartót az előkészített szerelőnyílásba.



Szerelés - üreges fal tartó

Helyezze be és csavarozza a mellékelt szorítódarabokat oldalról a már rögzített tartószerkezetbe.



Házszerelés

Helyezze be az előkészített ház alsó részét az üreges fal tartóba, és rögzítse a hátfalon a szállított rögzítőcsavarokkal.

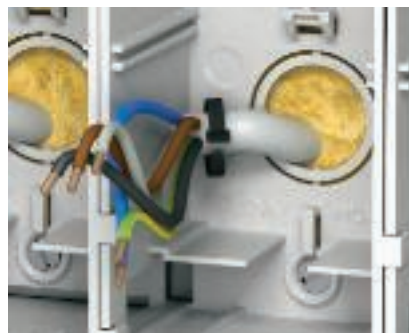

Kábel húzásmentesítése

Húzza át a kábelt a kábelátvezetésen, és "húzásmentesítse" a ház alsó részénél.



Szerelvény installáció

Pattintsa be a Modul45 installációs szerelvényeket a takarókeretbe, és végezze el a csatlakoztatási munkákat.



Szerelő - takarókeret

Helyezze és pattintsa be az előszerelt takarókeretet a ház alsó részébe.



Szerelés üreges falba

Helyezze be és pattintsa be a takarókeretet az üreges fal tartóba. Az üreges fal szerelés ezáltal befejeződött.





Tervezési segédlet: Modul45® rendszer, szerelvény beépítési megoldások Rapid80-ba és ISS-be



Modul45® szerelvény beépítés Rapid80 csatornába és ISS médiaoszlopba 50

Szerelési segédlet: szerelvény beépítés Rapid80 csatornába és ISS médiaoszlopba 52



Tökéletes kombináció: Modul45® szerelvénybeépítés 80-as fedélnyílású szerelvénybeépítő csatornába

Tervezési segédlet: Rapid80 szerelvény beépítési megoldások



A szerelvénybeépítő rendszerek lehetővé teszik Modul 45® szerelvények beépítését 80-as fedélnyílással rendelkező Rapid 80-as szerelvénybeépítő csatornába, vagy ISS médiaoszlopokba.

Rendszer felépítés

A rugalmas rendszer Modul 45® szerelvények beépítését teszi lehetővé. A rendszer minden eleme rendelkezik önzáró bepattintható résszel, mely a gyors és biztonságos szerelvénybeépítést teszi lehetővé. A különböző szerelési lehetőségeket a többféle mérettel rendelkező szerelvénybeépítő dobozok és szerelőtartók, és a hozzájuk illő szerelvénykeretek -melyek függőleges és vízszintes szerelési variációt biztosítanak-biztosítják.

Új szerelvény feliratozási lehetőségek

Ha szükséges a szerelvények feliratozása, akkor felirati mezős sze-

relvénykeret szükséges. Das Beschriftungsfeld wird direkt auf die Gerätedose bzw. den Montageträger gerastet und kann je nach Anforderung an allen vier Seiten der Gerätedose bzw. Montageträger befestigt werden. Vorteil: bei Nachinstallationen bleibt die Beschriftung am Einbauort erhalten – eine mühsame Zuordnung beim Zusammenbau entfällt.





Előnyök áttekintése

- Új Design
- egyes, kettős, hármas
- bepattintható rögzítés a gyors szerelés érdekében
- felirati mező a szerelvénydobozon
- vízszintes és függőleges szerelési lehetőség
- további szín: RAL 7021



Szerelési segédlet: Rapid80 Modul45-ös szerelvényekkel

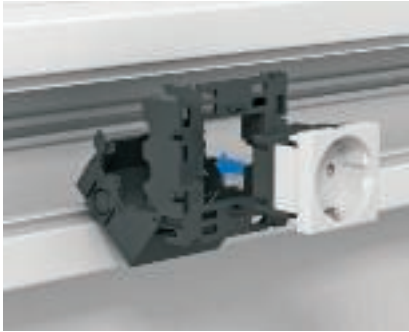

Szerelvénybeépítés - szerelvény beszerelése
A szerelvényt a csatlakozó vezeték bekötése előtt kell rögzíteni szerelvénydobozba.



Szerelvény beépítés- vezeték csatlakoztatás
A kábelek csatlakoztathatók. A hagyományos kábelek részére mindkét oldalon bemélyedések vannak, melyek segítségével a kábelek rögzíthetők.



Átmenő vezetékezés 71GD8 szerelvény dobozban

Für eine sichere und einfache Durchgangsverdrahtung können optional bis zu zwei 3-polige Steckklemmen vom Typ "61 325" in eine Gerätedose eingesetzt werden.



Geräteeinbau - Befestigungslaschen einrasten
Zur sicheren und permanenten Fixierung werden die Rastbefestigungen der Gerätedose mittels Schraubendreher ausgerichtet.



Geräteeinbau - Beschriftungsfeld montieren
Das Beschriftungsfeld kann an jede gewünschte Seite der Gerätedose montiert werden.



Geräteeinbau - Abdeckrahmen montieren
Der Abdeckrahmen wird auf die Gerätedose aufgesetzt und verrastet.



Geräteinstallation in Rapid 80
Nach einsetzen der Kanaloberteile ist die Geräteinstallation abgeschlossen.



Geräteinstallation in ISS
Bei Installationssäulen sind die gleichen Montageschritte anzuwenden wie bei der Kanalinstallation.



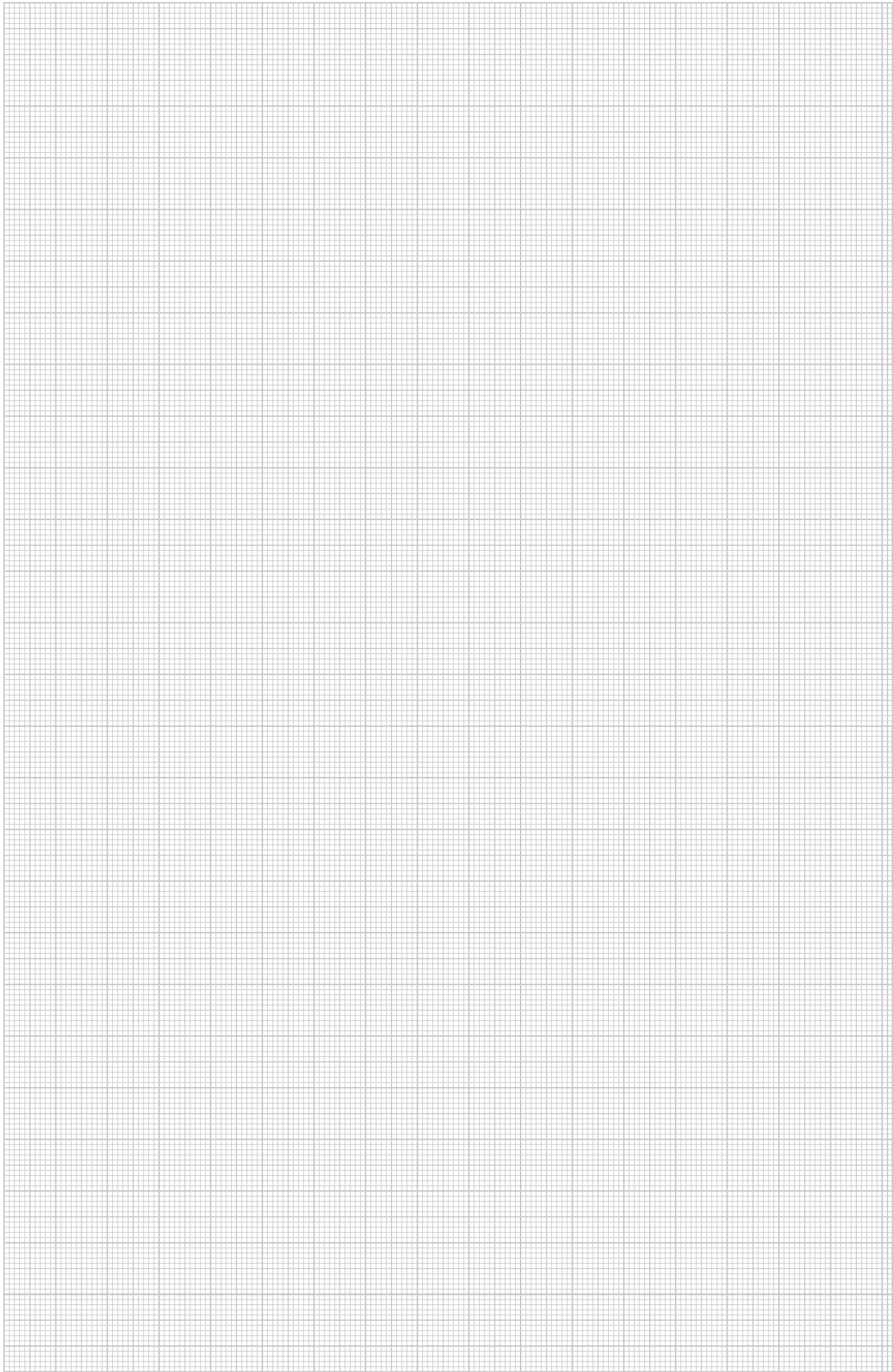



Kiváló minőségű anyag, karcsú formatervezett kivitel és változtatható installálási lehetőségek: az OBO Deskboxok új generációja külső megjelenésüknek és sokoldalúságuknak köszönhetően standard és speciális kivitelben egyaránt rendkívül meggyőzőek.

Tervezési segédlet: Munkahelyi rendszerek, Deskbox és Flexkanal



Deskbox DB	56
Deskbox DB rendelés	
Szerelési segédlet: Deskbox DB	
Deskbox DBV	64
Deskbox DBV rendelés	
Szerelési segédlet: Deskbox DBV	
Deskbox DBK	70
Deskbox DBK rendelés	
Szerelési segédlet: Deskbox DBK	



Deskbox DB: szépség és sokoldalúság



Változtatható asztali alkalmazás rögzítőbilinccsel

Tervezési segédlet: Deskbox és munkahelyi rendszerek



Alumínium ház, áramvonalas kialakítás és változatos rögzítési lehetőségek

Sokoldalú

A Deskbox DB standard és egyedi változatainak kialakítása és sokoldalú alkalmazhatósága egyaránt meggyőző. A készülék szabadon elhelyezhető az asztalon, miáltal különböző kialakítások hozhatók létre.

Standard kivitel

Az OBO több, a munkahelyek standard igényeihez igazodó előre kialakított, csatlakoztatásra kész Deskbox DBV készüléket kínál, a készülékek hálózati csatlakozókábelrel rendelkeznek.

Változatos felület kialakítás

A Deskbox DB alapkivitelének felülete eloxált ezüst színű. Nagyobb rendelési mennyiség esetén szállítható más színű eloxált felületkialakítással is.



Fix asztali kialakítás rozsdamentes acél rögzítőlábakkal

Egyedi kivitelezés

A készülék teljesen a megrendelő kívánása szerint is ellátható beépíthető szerelvényekkel és kiegészítőkkel, amelyek nagy választékban állnak rendelkezésre. A választék az ország specifikus csatlakozó aljzatoktól az adatátviteli szerelvényeken és védelmi modulokon keresztül a multimédiás csatlakozókig terjed. Az egyedi Deskboxot felhasználásra készen hálózati csatlakozó kábellel szállítjuk.

Kérjük, vegyék figyelembe, hogy a beépíthető szerelvények külön nem rendelhetőek.

A Deskbox megrendeléséhez szolgáló űrlapot a következő oldalakon vagy a www.obo.de honlapon találhatják.



Fix asztali kialakítás



Fix kialakítás asztallap alján



Deskbox DB rendelési folyamat

Ház színének kiválasztása (kérjük ellenőrizze)



ezüstszínre eloxált (sztandard)

Egyedi színre eloxált
(külön kérésre)

Rögzítőelemek kiválasztása



Rögzítőszeglet



Nemesacél - rögzítőláb



Rögzítőkészlet
asztali rögzítéshez



Szabadon álló rögzítés
nélkül



Rögzítőkészlet
asztallap aljára történő rögzítéshez

Energia ellátás: Adott kábelhosszak

- 3m (sztandard)
- 5m
- Eltérő hossz kívánságra

Energia ellátás: csatlakozások fajtái:

- Kábel CEE7/7 típusú oldalkivezetéses csatlakozódugóval (védőérintkezős- védőcsapos csatlakozóaljzathoz)
- Kábel Wieland csatlakozódugóval -GST18
- Kábel csatlakozódugó nélkül, érvéghüvellyel
- Kábel országspecifikus csatlakozódugóval (külön kérésre)



Energia ellátás: Kábelkivezetések



oldalkivezetés (maximum két oldalon)



alul (bármely)



Wieland csatlakozó oldalt (maximum egy oldalon)

Adatátvitel / Multimédia: kábelkivezetés kiválasztása



alúl



oldalt

Berendezések és áramkörök megadása

Típus	Mennyiség	További információk



Szerelési segédlet: Deskbox DB



A rögzítőbilincsek előkészítése

A megfelelő rögzítőbilincseket elhelyezzük az asztal peremén és odacsavarozzuk.



Az oldalsó díszítőlemez leszerelése

Az adatátviteli szerelvények csatlakoztatása érdekében először eltávolítjuk az oldalsó díszítőlemezt.



A burkolatfedél leszerelése

A díszítőlemez alatt található burkolatfedélet kinyitjuk.



Az adatkábel rögzítése

Az átvezetések egyszerűen csatlakoztatjuk a kereskedelemben kapható patch-kábel segítségével.



A burkolatfedél visszaszerelése

A csatlakoztatás után a burkolatfedélet újra a helyére illesztjük és visszacsavarozzuk.



Áramellátás bekötése

A Deskbox áramellátása VDE-előírások szerint bevizsgált, csatlakoztatásra kész állapotban van. A burkolatfedél eltávolítása a készülék áramellátást szolgáló oldalán nem szükséges.



A Deskbox rögzítésének előkészítése

A rögzítőbilincsek tartóelemeit oldalról becsúsztatjuk a burkolaton kialakított profilba. Opcionálisan rugalmas Flexkanal tartó is felszerelhető.



A Deskbox rögzítése

A helyükre igazított tartóelemeket csavarral rögzítjük.



A Deskbox felszerelése a rögzítőbilincsekre

Az előkészített Deskboxot egyszerűen felülről a rögzítőbilincsekbe állítjuk.



A díszítőlemez visszahelyezése

Az oldalsó díszítőlemezt az összeszerelés végén visszahelyezzük és bepattintjuk.



Rugalmas vezetékcsatorna rögzítése a Deskboxon

A tápkábelt helyezze a vezetékcsatornába és rögzítse az előkészített Flexkanal tartójába.



Rögzítőbilincsekkel rendelkező Deskbox felszerelése

A rögzítőbilincsekkel rendelkező Deskbox szerelése befejeződött, használatra kész.



A rögzítőlábak felszerelésének előkészítése

A rögzítőlábak felszereléséhez az asztal lapjába 16 mm átmérőjű furatokat kell készíteni.



A rögzítőlábak felszerelése

A rögzítőlábakat a furatokba helyezük és becsavarozzuk.

Figyelmeztetés: maximum 50 mm vastagságú asztalok esetén alkalmazható.



A Deskbox felszerelése a rögzítőlábakra

A Deskboxot oldalról csúsztatjuk a rögzítőlábakra. Ehhez először eltávolítjuk az oldalsó díszítőlemezt.



Rögzítőlábbal rendelkező Deskbox felszerelése

A rögzítőlábakkal rendelkező Deskbox szerelése befejeződött, használatra kész.



Rögzítő készlet előkészítése – rögzítés asztallap felszínén

A rögzítő készlet felszereléséhez 10 mm átmérőjű furatokat kell készíteni az asztal lapjába.



A rögzítő készlet felszerelése – rögzítés asztallap felszínén

A rögzítőelemeket a furatokba helyezük. Figyelmeztetés: a mellékelt rögzítőcsavarok (M4 x 40 mm) maximum 32 mm-es vastagságú asztalokhoz alkalmazhatók.



A Deskbox felszerelése a rögzítő készletre – rögzítés asztallap felszínén

A Deskboxot oldalról rácsúsztatjuk a rögzítőelemekre. Ehhez először eltávolítjuk az oldalsó díszítőlemezt.



A rögzítő készlet szerelésének befejezése – rögzítés asztallap felszínén

A Deskbox beállítása után a rögzítőelemek csavarozással rögzítjük.



Deskbox felszerelése rögzítő készlettel, rögzítés asztallap felszínén

A Deskbox közvetlenül az asztallapon készre szerelt és azonnal használható.





A rögzítő készlet összeszerelése – rögzítés asztallap alján

A rögzítőelemeket a mellékelt facsavarok segítségével az asztal lapjához rögzítjük.



A Deskbox rögzítése a rögzítő készlethez, rögzítés asztallap alján

A Deskboxot oldalról rácsúsztatjuk a rögzítő elemekre. Ehhez először eltávolítjuk az oldalsó díszítőlemezt.



A Deskbox felszerelése rögzítő készlettel, rögzítés asztallap alján

A Deskbox szerelése befejeződött, használatra kész.

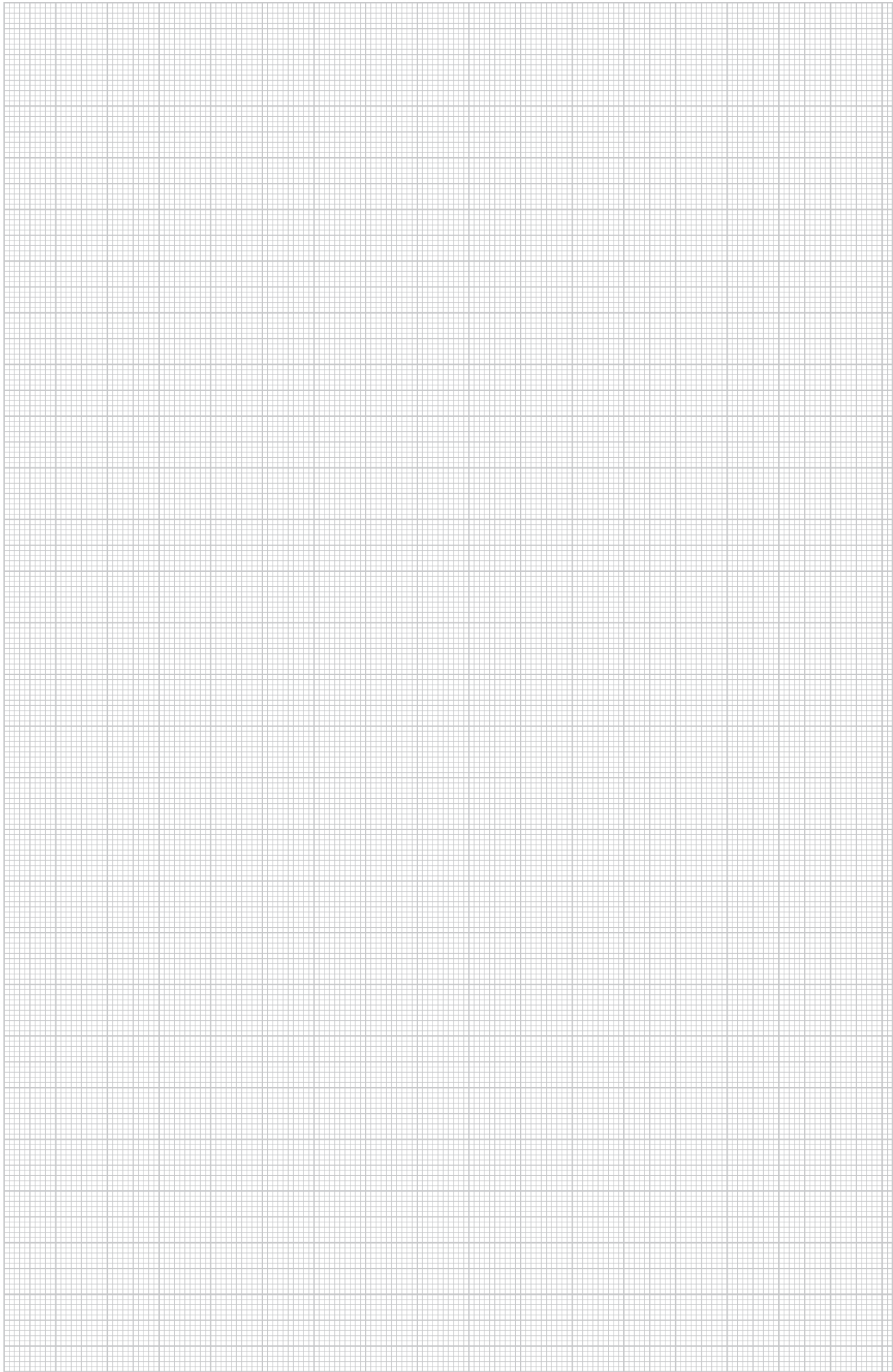

Oda és vissza. A süllyeszthető Deskbox DBV



DBV, ezüstsínű, eloxált felület

Áram- és adatátviteli csatlakozók egyszerűen "elsüllyeszthetők". Ha szükség van rá, a Deskbox DBV egyszerűen előhúzható – így a megfelelő csatlakozók kényelmesen elérhetőek..

Standard kivitel

Az OBO több, a munkahelyek standard igényeihez igazodó előre kialakított, csatlakoztatásra kész Deskbox DBV készüléket kínál, a készülékek hálózati csatlakozóká-
bellel rendelkeznek.

Felületkiképzés

A Deskbox DBV standard készülék ezüstsínű eloxált felülettel készül. Kérésre a következő változatokban is szállítható:

- sárgaréz színűre festett
- krómozott
- feketére eloxált



Versenkte DBV



Fedél változatok

A standard fedél ezüstszínűre lakkozott műanyag vagy tömör rozsdamentes acél. Megrendelésre a következő kivitelekben is szállítjuk:

- feketére lakkozott műanyag
- krómozott acél
- sárgaréz színűre festett

Egyedi kivitelek

A Deskbox DBV készülék a megrendelő kívánsága szerint is ellátható beépíthető szerelvényekkel és kiegészítőkkal, amelyek nagy választékban állnak rendelkezésre. A választék az ország specifikus csatlakozó aljzatoktól az adatátviteli szerelvényeken és védelmi modulokon keresztül a multimédiás csatlakozókig terjed. Az egyedi Deskboxot felhasználásra készen, bevizsgálva hálózati csatlakozó kábellel szállítjuk. Kérjük, vegyék figyelembe, hogy a beépíthető szerelvények külön nem rendelhetőek. A készülék megrendelésére szolgáló űrlapot a következő oldalakon vagy a www.obo.de honlapon találhatják.



Deskbox DBV rendelés

Ház színének kiválasztása (kérjük ellenőrizze)



Standard kivitel

- ezüstszínre eloxált (sztandard)

Külön kérésre

- sárgaréz színűre festett
- krómozott
- feketére eloxált

Tető színének kiválasztása



Standard kivitel

- műanyag, ezüstszínűre lakkozva
- nemesacél



Külön kérésre

- műanyag, feketére lakkozott
- acél, krómozott
- műanyag, sárgaréz színűre festett

Energia ellátás: Adott kábelhosszak

- 3m (sztandard)
- 5m
- Eltérő hossz kívánságra

Energia ellátás: csatlakozások fajtái:

- Kábel CEE7/7 típusú oldalkivezetéses csatlakozódugóval (védőérintkezős- védőcsapos csatlakozóaljzathoz)
- Kábel Wieland csatlakozódugóval -GST18
- Kábel csatlakozódugó nélkül, érvéghüvellyel
- Kábel országspecifikus csatlakozódugóval (külön kérésre)



Berendezések és áramkörök megadása (kérjük kitölteni)

Típus	Mennyiség	További információk



Szerelési segédlet: Deskbox DBV



A Deskbox felszerelésének előkészítése
A készülék beépítéséhez 102 mm átmérőjű szerelőnyílás szükséges. Méretazonos lyukfúrész a Deskbox beépítéséhez tartozékként kapható. Figyelmeztetés: maximum 50 mm vastagságú asztalok esetén alkalmazható.



A Deskbox rögzítése
A Deskboxot a rögzítőgyűrű nélkül a szerelőnyílásba helyezzük.



A Deskbox rögzítése
A rögzítőgyűrűt alulról a Deskboxra húzzuk és szorosan rácsavarjuk



A Deskbox rögzítése
A biztonságos rögzítés érdekében a Deskboxot facsavarokkal rögzítjük.



A Deskbox szerelésének befejezése
A Deskbox kézre szerelt és zárt állapotban megközelítőleg az asztal felszínével egy magasságban van.



Használati útmutató a Deskbox DBV-hoz
Oldalkivezetéses csatlakozódugók használatakor a Deskbox DBV gond nélkül besüllyeszthető. Az egyenes csatlakozódugók használata csak nyitott Deskbox esetén lehetséges.



Kábelkivezetés a Deskbox DBV készüléknél
A süllyesztett Deskbox esetében a kábelkivezetés a fedél billentésével oldható meg..



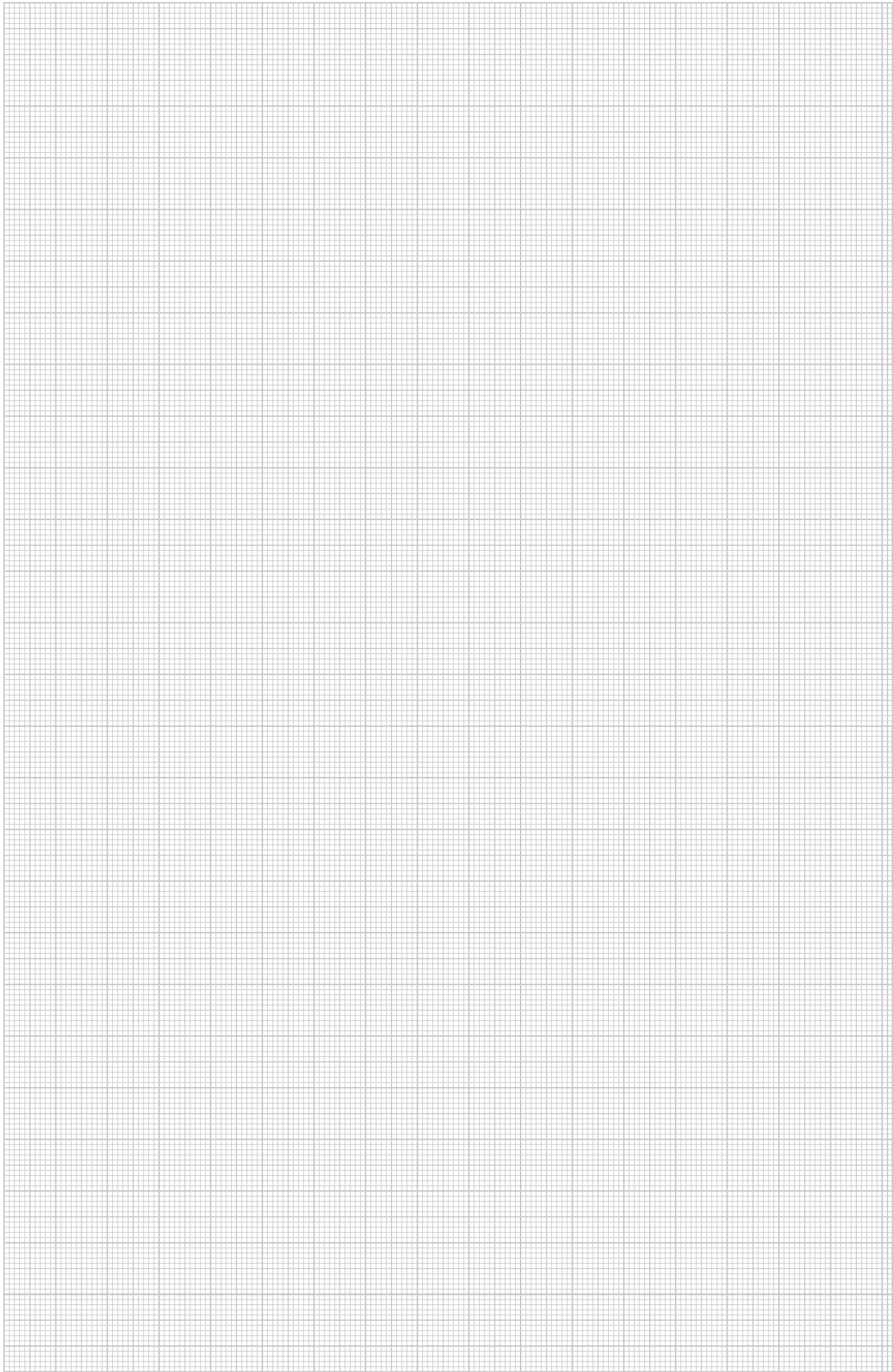

Csodálatos csomagolás. Billenthető fedelű Deskbox DBK



Fix asztali beépítés rozsdamentes acélból, billenthető

Tervezési segédlet: Deskbox és munkahelyi rendszerek



Legyen szó munkahelyek kialakításáról, vagy konferenciaasztalokról – a Deskbox DBK rendkívül sokoldalúan használható. Mindegy, hogy laptop, kivetítő, vagy PC: a csatlakoztatás nagyon egyszerű. A fedelet felnyitjuk, a készüléket csatlakoztatjuk és a fedelet újra lecsukjuk. A beépített fésűs kábelkivezető lehetővé teszi a vezetékek kivezetését.

Készülék beépítési szélesség

A Deskbox DBK 3 szélességi méretben kapható. Ebből adódóan a következő készülék beépítési szélességek léteznek:

- 150 mm
- 200 mm
- 300 mm

Felület kiképzés

A Deskbox DBK standard kivitele szálcsiszolt rozsdamentes acél. Megrendelésre a következő változatok szállíthatók:

- lakkozott fekete
- egyéb lakkozott színek



Standard kivitel

Az OBO több, a munkahelyek standard igényeihez igazodó előre kialakított, csatlakoztatásra kész Deskbox DBV készüléket kínál. A készülékek hálózati csatlakozókábelrel rendelkeznek.

Egyedi kivitelek

A Deskbox DBK készülék a megrendelő kívánsága szerint is ellátható beépíthető szerelvényekkel és kiegészítőkkal, amelyek nagy választékban állnak rendelkezésre. A választék az ország specifikus csatlakozó aljzatoktól az adatátviteli szerelvényeken és védelmi modulokon keresztül a multimédiás csatlakozókig terjed. Az egyedi Deskboxot felhasználásra készen, bevizsgálva hálózati csatlakozó kábelrel szállítjuk.

Kérjük, vegyék figyelembe, hogy a beépíthető szerelvények külön nem rendelhetőek.

A Deskbox megrendeléséhez szolgáló űrlapot a következő oldalakon vagy a www.obo.de honlapon találhatják.



Deskbox DBK rendelés

Ház színének kiválasztása (kérjük ellenőrizze)

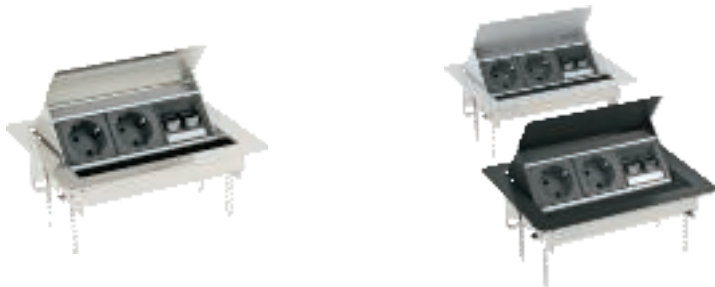

- ? Nemesacél szálcsiszolt (Standard) Külön kérésre
- lakkozott fekete
 - egyéb lakkozott színek

Energia ellátás: Adott kábelhosszak

- 3m (sztandard)
- 5m
- Eltérő hossz kívánságra

Energia ellátás: csatlakozások fajtái:

- Kábel CEE7/7 típusú oldalkivezetéses csatlakozódugóval (védőérintkezős- védőcsapos csatlakozóaljzathoz)
- Kábel Wieland csatlakozódugóval -GST18
- Kábel csatlakozódugó nélkül, érvéghüvellyel
- Kábel országspecifikus csatlakozódugóval (külön kérésre)

Berendezések és áramkörök megadása (kérjük a szerelvény beépítési szélességét megadni 150/200/300 mm)

Típus	Mennyiség	Zusatzinformation

Tervezési segédlet: Deskbox és munkahelyi rendszerek



Szerelési segédlet: Deskbox DBK



A Deskbox felszerelésének előkészítése

A Deskbox beépítéséhez négyzetletű szerelőnyílás kialakítása szükséges. A megfelelő méreteket a készülékhez mellékelt szerelési útmutató tartalmazza.



A Deskbox behelyezése

A Deskboxot felülről a szerelőnyílásba helyezzük.



A Deskbox rögzítőfüleit előkészítése

A Deskboxon található perforált szalagokat a készülékhez mellékelt rögzítőszínekre hajlítjuk.



A Deskbox rögzítése

A Deskboxot négy facsavarral rögzítjük az asztalhoz. Ügyelni kell arra, hogy a csavarokat mindig közvetlenül a rögzítőszínek mellett csavarjuk be.



Az adatkábel rögzítése

Az átvetések egyszerűen csatlakoztatjuk a kereskedelemben kapható patch-kábel segítségével. A Deskbox szétszerelésére nincs szükség.



A fedéllenállás beállítása

A fedél ellenállása, ill. mozgathatósága a Deskbox alján található két beállító csavar segítségével szabályozható.



A Deskbox szerelésének befejezése

A Deskbox készre szerelt és zárt állapotban megközelítőleg az asztal felszínével egy magasságban van.



Használati útmutató a Deskbox DBK-hoz

A Deskbox DBK csatlakoztatott dugókkal is gond nélkül lezárható.



Kábelkivezetés a Deskbox DBK készüléknél

A kábelkivezetés a Deskbox zárt állapotában a beépített fésűslécen keresztül történik.





Hogyan tervezhetők és helyezhetők el az irodaépületeken belüli munkahelyek szabadon, korlátozások nélkül? Ismerje meg az IAS® által nyújtott új lehetőségeket!



Független munkahelyek az IAS rendszer segítségével	76
Az új munkahelyek gazdaságos kialakítása	78
Consolidation Points – új csatlakozópontok az épületen belül	79
Minden részletében intelligens rendszer	80

Független munkahelyek az IAS® rendszer segítségével



Tervezési segédlet: IAS rendszer

Az OBO újraalkotta a csatlakozópontok fogalmát és különleges szimbiózist hozott létre az épület és az egyes munkahelyek között.

Ezáltal a fix beépítés a minimumra csökken és a költségráfordítás jelentősen alacsonyabbá válik. IAS szerves egységet alkotó és tartós rendszerré egyesíti a világítást, áramellátást és klímazabályozást – az OBO intelligens munkahely rendszerévé..



Az új munkahelyek gazdaságos kialakítása Átalakítások rugalmas és költségkímélő módon

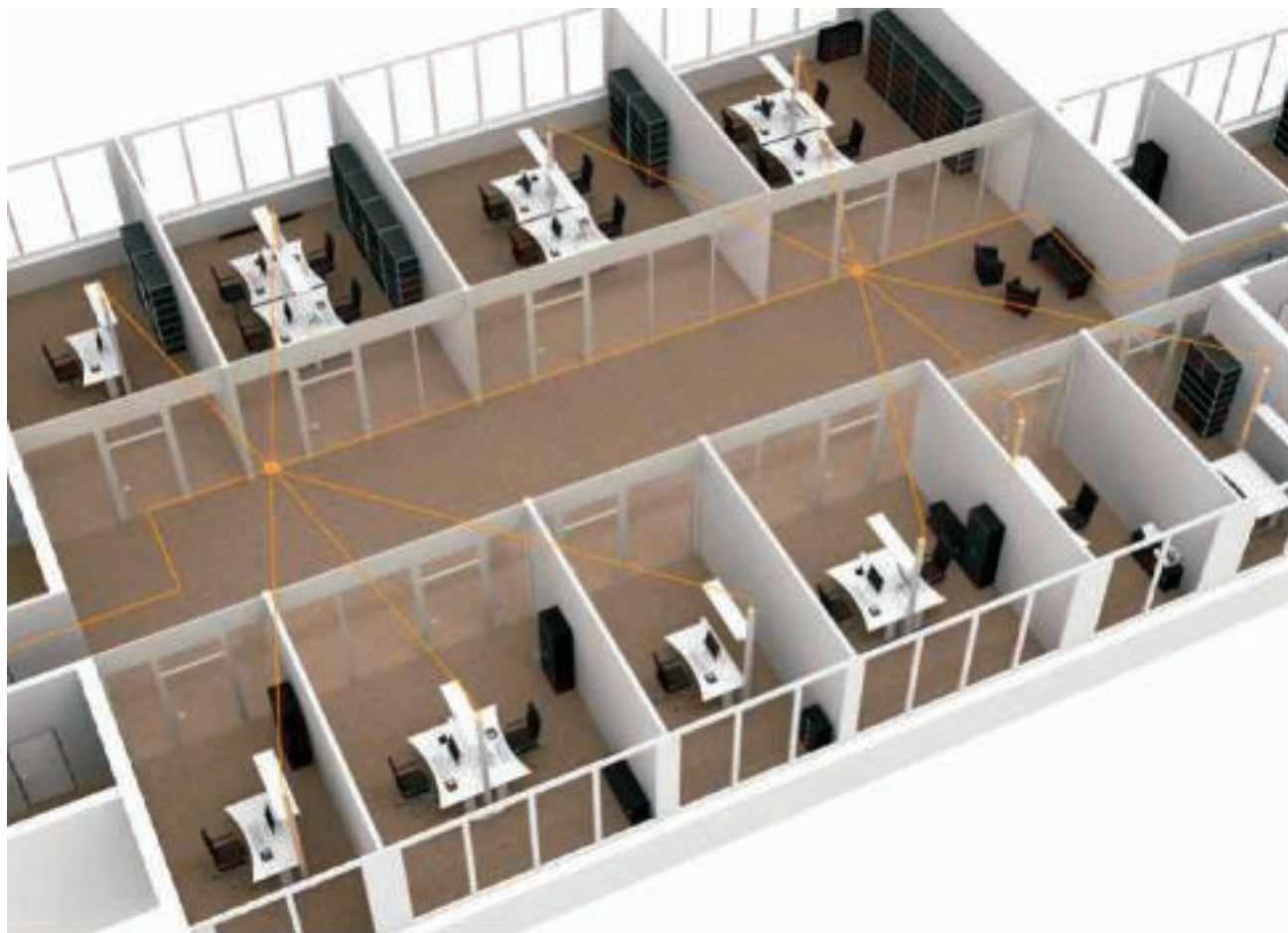

Épülethasznosítás különálló irodákkal

Az épület műszaki infrastruktúrája minimálisra csökkenthető

Az ipari kereskedelmi célú épületekkel szemben támasztott igények az utóbbi években jelentősen megnövekedtek. Különösen a munkahelyek kialakításának terén követelmény a nagyfokú rugalmasság és az átalakíthatóság. Már a tervezés során előrelátóan kell gondolkodni, hogy a későbbi átalakítások és az egyelőre nem ismert változtatások lehetővé válhassanak.

Falon kívül

Az IAS rendszer segítségével nagyobb ráfordítás nélkül alakíthatók ki egyedi irodákból működőképes egylégterű irodák és viszont. Mivel a fix vezetékbeépítés az épületben minimális mértékű, az átalakításra szinte kizárólag az egyes munkahelyeken kerül sor és nem az épület egészén.

Consolidation Points – új csatlakozópontok az épületen belül



Épülethasznosítás egylégterű irodával

Az épületechnika intelligens és el-orelátó tervezése által a munkahelyek tervezésével összhangban az épületben mindenütt előállnak IAS kapcsolódási pontok, úgynevezett „konszolidációs pontok” (CP). Ezeknek köszönhetően a fix vezetékvezetés az épületen belül minimálisra csökken és az IAS modulokkal együttesen rugalmas rendszer hozható létre. Átalakítás esetén az épületechnika területén nem keletkeznek új költségek. A konszolidációs pontok hatóköre szinte korlátlan. Mindössze néhány kapcsolódási pont segítségével egész emeletek munkahelyei köthetők össze egymással.



Minden részletében intelligens rendszer

Rendszerelemek

1	Világítás és hűtés (választható)
2	Alap profil, változtatható magasság
3	Belátás elleni védelem (választható)
4	Szekrény két mélységgel (160, 180 mm) és változtatható magassággal



Minden részletében intelligens rendszer



Rugalmas

PC, telefon, nyomtató, faxkészülék, világítás, klímaberendezés. A munkahelyel szemben támasztott követelmények olyan sokrétűek és egyedi, mint maga az ott dolgozó ember. Egyetlen asztal modul – végtelenül sok lehetőség: az IAS minden igényre megoldást kínál.

Univerzális

Az asztal modulon nincs sok nézőnivaló – és ez így van rendjén, csak a könnyedén nyitható tolóajtók mögé tekintve válik nyilvánvalóvá az IAS univerzális felhasználhatósága. A csatlakozó aljzatok fix beszerelése vagy szabadon történő elrendezése egyaránt lehetséges. Akkumulátorok és hálózati elemek elhelyezésére is alkalmas. A kábelkáosznak egyszer s mindenkorra vége.

Egyedi

Az egyes felhasználók egyedi igényi, mint például kábelkivezetések és csatlakozóaljzatok az íróasztalon, a modulokból felépülő profil rendszer segítségével könnyedén kielégíthetőek. A biztonság és hatékonyság mellett fontos szerepet kap a design is. PC-tartók és takaró profilok határozzák meg a kialakítás végső megjelenését.

A rendszer igény szerint bármilyen RAL-színben rendelhető.



A robusztus kivitel és egyszerűen kezelhetőség által az energiaelosztók mindenhol nélkülözhetetlenek, ahol áram és sűrített levegő felhasználása történik. Az energiaelosztók csomóponti lánc segítségével függeszthetők a mennyezetre, így mindig megfelelő helyzetben vannak. Az energiaforrások közvetlenül a munkahelyen való koncentrációja révén többé nincs szükség zavaró hosszabbítókábelekre és -tömlőkre. Ezzel csökken a balesetveszély, a munkahelyek racionalizálásának lehetősége pedig jelentősen javul.

zálásának lehetősége pedig jelentősen javul.



VH és VHF energiaellátóegységek	84
---------------------------------	----

VH és VHF energiaellátóegységek szerelési segédletek	85
--	----



VH és VHF energiaellátóegységek



Ami jó, az fentről jön

Elosztóegység villamos energiahoz és sűrített levegőhöz

A gyártási környezetben és muhelyekben lévő munkahelyek energiaellátása gyakran vet fel problémákat. A szükséges energia, mint pl. az erősáram és a sűrített levegő, központi ellátópontokról az egyes munkahelyekre kerül, és gyakran a helyszínen kell újra összegyujteni. Ezek felett a hozzávezetések felett könnyen át lehet siklani, ezért további balesetveszélyt jelent a munkahelyen. A figyelmen kívül átvetetett sűrített levegő vezetékek, vagy a meghosszabbított elektromos vezetékek balesetveszélyesek és a közlekedésben is akadályt jelentenek, pedig a munkaterületeken történő gyors és zökkenőmentes közlekedés biztosítása elengedhetetlenül fontos.

Az OBO megoldást kínálja erre a helyzetre: a VH és VHF típusú energiaellátó egységek alkalmazásával a hosszabbító vezetékek és kábelek nem jelentenek több veszélyt. A megoldás szó szerint a levegőben van, kézzelfogható közelségben. A mindenkor szükséges, kompakt, kocka alakú elosztók egy csomóponti lánc segítségével a mennyezetre akaszthatók, és szabadon pozicionálhatók a helyiségben. Az OBO ellátóegységei ennél fogva biztonságos és gazdaságos munkavégzést biztosítanak minden munkahelyen.

VH energiaellátóegység

A VH típusú elosztót a normál ipari körülmények közötti alkalmazásra fejlesztették ki, mint például az autógyárak gyártó és összeszerelő részlegei. A szükséges felhasználásokhoz a 4 és 8 szerelvénnyel tetszőlegesen összeállítható elosztó egységeken kívül számos előre felszerelt és bekötött egység áll rendelkezésre.

VHF energiaellátóegység

Olyan munkaterületeken, mint pl. a pékségek, ipari konyhák, hentesboltok vagy laboratóriumok, nagyon speciális követelményeket kell figyelembe venni az energia hozzávezetés tekintetében. Itt vethető be a VHF energiaellátóegység. Ez számos megoldást tesz lehetővé, amelyek a párás és nedves környezetben akár IP44 védelemmel is rendelkeznek.

Minden alkalmazáshoz a megfelelő tartozék

A VH és VHF típusú energiaellátóegységeket számos tartozék teszi teljessé. Lehetővé válik Modul45 szerelvények, standard kapcsolók és szerelvények, 38 x 38 mm-es rögzítési rendszerű ráépíthető csatlakozóaljzat, CEE csatlakozóaljzak, védőberendezések és sok egyéb elem beépítése. Ilyen módon nincs korlátozva az energiaellátó egységek alkalmazási területe. Erősáram, sűrített levegő, adatátvitel és telekommunikáció és az országspecifikus beépítési lehe-

toségek egyedileg ott állnak rendelkezésre, ahol szükségesek.



Szerelési segédlet: VH és VHF ellátóegységek



Szerelés csomóponti láncsal

A láncsal történő szerelés merev szerelés, és nem igényel kiegészítő tartalékvezetékeket. Rövidítse le a csomóponti láncot a szükséges hosszúságra, és rögzítse a ház felső részéhez az előszerelt szemén keresztül.



Szerelés húzórugóval

Húzórugóval történő szerelés esetén ügyelni kell a flexibilis vezetékezésre. A húzórugót általában sűrített levegős kivitel esetén alkalmazák VH-egységeknél, közvetlenül a rögzítő tartóba csatlakoztatva.



Sűrített levegő csatlakozás

A sűrített levegő csatlakozás 13 x 3,5 mm méretű sűrített levegős tömlő számára van kialakítva. A sűrített levegő tömlő rögzítése és biztosítása tömlőbilincs révén valósul meg.



Kábelbevezetés

A kábelbevezetés a ház felső részén lévő eloyukasztott nyílásokon keresztül lehetséges. A szabványos húzásmentesítés biztosítása a házba beépített kábelkapcsok révén történik.



VH szerelvénybeépítés - Modul45

Helyezze be és pattintsa be a Modul45 szerelvényeket a megfelelő takarólemezbé. A vezeték csatlakoztatása után helyezze a takarólemezt a készülékházra és rögzítse 2 csavarral.



VH szerelvénybeépítés – tartókeret (EKR)

A tartókeretes installációs szerelvények a vezetékek csatlakoztatást követően közvetlenül a házba kerülnek rögzítésre. A tartókeret rögzítése a központi lemez szerelésével valósul meg.



VH / VHF szerelvénybeépítés – hozzáépített szerelvények

Rögzítse a falon kívüli, 38 x 38 mm-es rögzítőrendszerhez való szerelvényeket a mellékelt csavarokkal a takarólemezhöz. A vezeték csatlakoztatása után helyezze a takarólemezt a készülékházra és rögzítse csavarokkal.



VH / VHF szerelvénybeépítés – CEE

Egy CEE dugalj csatlakozását előszerelt takarólemez segítségével lehet megvalósítani. A takarólemez rögzítése a felszerelt szerelvénnyel együtt 4 rögzítőcsavarral történik.



VHF szerelvénybeépítés – IP44-csatlakozóaljzat

Helyezze be és pattintsa be az IP44 csatlakozóaljzatot a megfelelő takarólemezbé. A vezeték csatlakoztatása után helyezze a takarólemezt a készülékházra és rögzítse csavarokkal.





VHF szerelvénybeépítés – védőberendezés
Első lépésben a PE-kapocsléccel rendelkező megfelelő tartó ill. N- és PE-kapocsléc kerül előszerelésre a ház felső felében. Ehhez teljesen le kell venni a rögzítőhorony belső részét.







VHF szerelvénybeépítés – védőberendezés
A második lépésben megtörténik a tartókengyelnek a ház alsó részébe szerelése a védőberendezések számára. Ezután következik a szerelvény csatlakoztatása és beépítése.

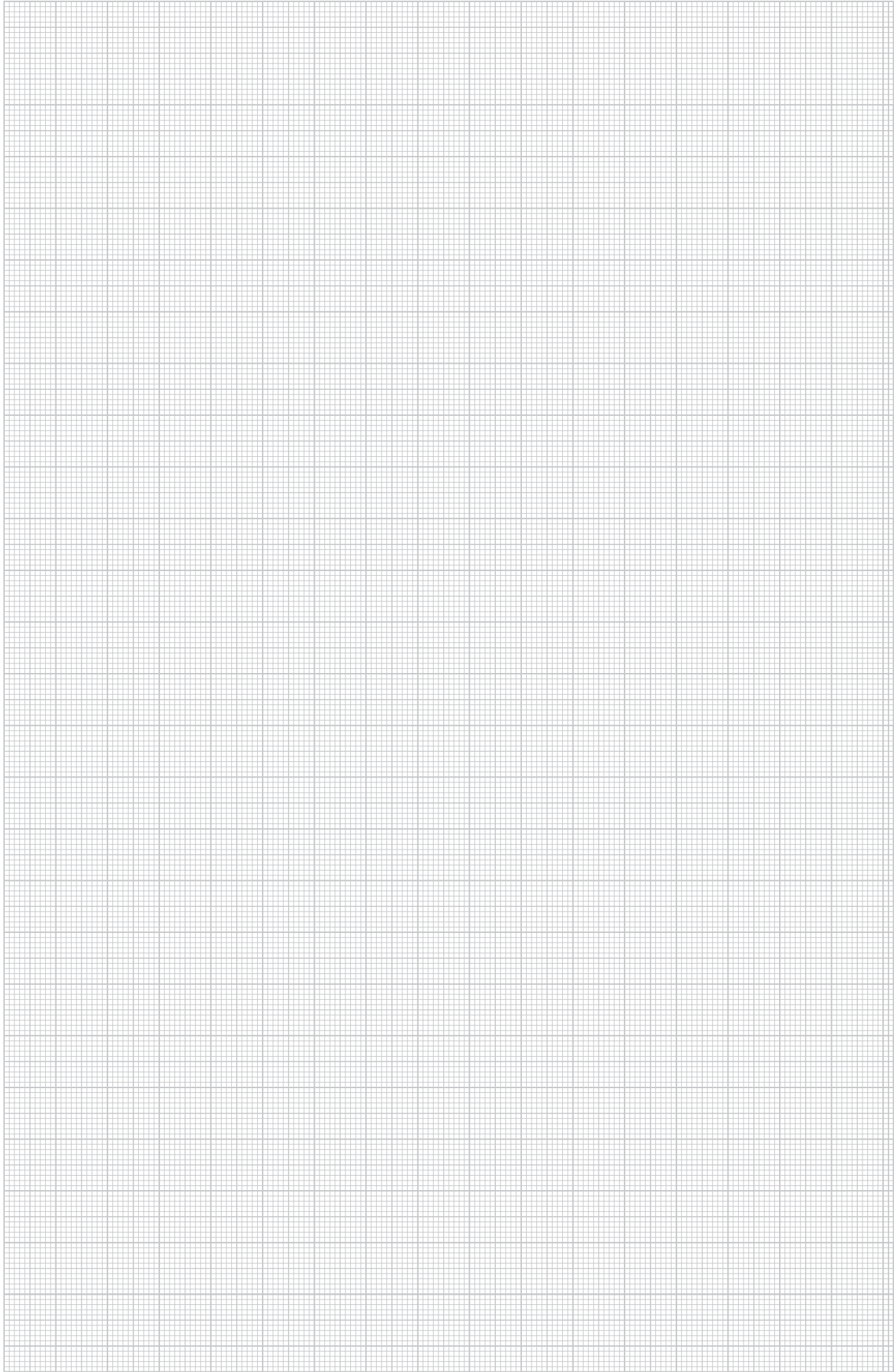

VHF szerelvénybeépítés – védőberendezés
A harmadik lépésben megtörténik az átlátszó burkolat takarókeretre helyezése és 4 csavarral történő rögzítése. Ezután történik a takarókeret felszerelése a szerelvényezett házoldalra 4 csavar segítségével.



Vizsgálati jel

	STOWARZYSZENIE ELEKTRYKÓW POLSKICH, Lengyelország
	KEMA-KEUR, Hollandia
	Oszták Elektrotechnikai Szövetség, Ausztria
	Elektrotechnikai, elektronikai és számítástechnikai szakmai szövetség, Németország



Piktogramok magyarázata



Felületek

 FS	szalaghorganyzott
 EL	eloxált





Megfelelőségi jel

	Communauté Européenne, az EK irányutatói szerinti megfelelési nyilatkozat
---	---



Minőségi jel

	halogénmentes; klór, fluor és bróm nélkül
	UV álló

Specifikus termékszimbólumok

	átmérő 60 mm
	átmérő 68 mm
	3. típusú védőkészülék az MSZ EN 61643-11 szerint
	LPZ 2/3 zónahatár
	akusztikus jelzés

Fémanyagok

	alumínium
	rozsdamentes acél (W. Nr. 1.4301)
	acél







Műanyagok

	poliamid
	polikarbonát
	polietilén
	polipropilén
	polisztirol
	polivinil-klorid





Modul45® rendszer, csatlakozóaljzatok

	Védőérintkezős csatlakozóalj	0°-os kivezetés 33°-os kivezetés	92
	Csatlakozóaljzat földelőcsappal	0°-os kivezetés 33°-os kivezetés	93
	Csatlakozóaljzat földelőcsappal – re-teszelt kivitel	0°-os kivezetés 33°-os kivezetés Kódolólap	94
	Csatlakozóaljzat , svájci norma	0°-os kivezetés	95
	Csatlakozóaljzat, dániai norma	0°-os kivezetés	95
	Csatlakozóaljzat, British Standard	0°-os kivezetés	95
	Tartozékok	Húzásmentesítő Túlfeszültség védelmi modul	96

Modul45 csatlakozóaljzatok



Védőérintkezős csatlakozóaljzat, 0°, egyes

típus	szín		csom.	súly	rendelési szám
			darab	kg/100 darab	
SKS-D0 RW1	hőfehér		20	3,800	6117 00 1
SKS-D0 ROR1	narancssárga		20	3,800	6117 00 3
SKS-D0 MZGN1	zöld		20	3,800	6117 00 5
SKS-D0 SRO1	piros		20	3,800	6117 00 7
SKS-D0 SWGR1	szürkésfekete		20	3,800	6117 00 8
SKS-D0 AL1	festett alumínium		20	3,800	6117 00 9

PC polikarbonát

egyes, 0°-os védőérintkezős csatlakozóaljzat, fokozott érintésvédelemmel, nyomórugós csatlakozókapcsokkal, 2P+F, 16 A, 250 V~, IEC 60884-1 szerinti összekötő kapcsokkal.

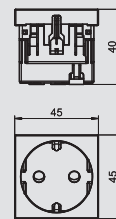

Védőérintkezős csatlakozóaljzat, 0°, kettes

típus	szín		csom.	súly	rendelési szám
			darab	kg/100 darab	
SKS-D0 RW2	hőfehér		10	7,500	6117 01 2
SKS-D0 ROR2	narancssárga		10	7,500	6117 01 4
SKS-D0 MZGN2	zöld		10	7,500	6117 01 6
SKS-D0 SRO2	piros		10	7,500	6117 01 8
SKS-D0 SWGR2	szürkésfekete		10	7,500	6117 01 9
SKS-D0 AL2	festett alumínium		10	7,500	6117 02 0

PC polikarbonát

kettes, 0°-os védőérintkezős csatlakozóaljzat, fokozott érintésvédelemmel, nyomórugós csatlakozókapcsokkal, 2P+F, 16 A, 250 V~, IEC 60884-1 szerinti összekötő kapcsokkal.

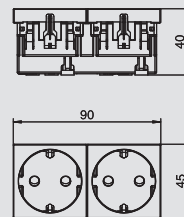

Védőérintkezős csatlakozóaljzat, 0°, hármas

típus	szín		csom.	súly	rendelési szám
			darab	kg/100 darab	
SKS-D0 RW3	hőfehér		4	10,300	6117 02 3
SKS-D0 ROR3	narancssárga		4	10,300	6117 02 5
SKS-D0 MZGN3	zöld		4	10,300	6117 02 7
SKS-D0 SRO3	piros		4	10,300	6117 02 9
SKS-D0 SWGR3	szürkésfekete		4	10,300	6117 03 0
SKS-D0 AL3	festett alumínium		4	10,300	6117 03 1

PC polikarbonát

hármas, 0°-os védőérintkezős csatlakozóaljzat, fokozott érintésvédelemmel, nyomórugós csatlakozókapcsokkal, 2P+F, 16 A, 250 V~, IEC 60884-1 szerinti összekötő kapcsokkal.

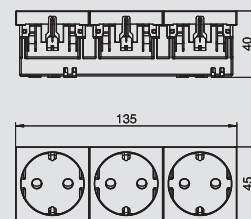

Védőérintkezős csatlakozóaljzat, 33°, egyes

típus	szín		csom.	súly	rendelési szám
			darab	kg/100 darab	
SKS-D3 RW1	hőfehér		20	3,800	6117 04 1
SKS-D3 ROR1	narancssárga		20	3,800	6117 04 3
SKS-D3 MZGN1	zöld		20	3,800	6117 04 5
SKS-D3 SRO1	piros		20	3,800	6117 04 7
SKS-D3 SWGR1	szürkésfekete		20	3,800	6117 04 8
SKS-D3 AL1	festett alumínium		20	3,800	6117 04 9

PC polikarbonát

egyes, 33°-os védőérintkezős csatlakozóaljzat, fokozott érintésvédelemmel, nyomórugós csatlakozókapcsokkal, 2P+F, 16 A, 250 V~, IEC 60884-1 szerinti összekötő kapcsokkal.

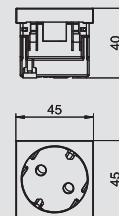

Védőérintkezős csatlakozóaljzat, 33°, kettes

típus	szín		csom.	súly	rendelési szám
			darab	kg/100 darab	
SKS-D3 RW2	hőfehér		10	7,500	6117 05 2
SKS-D3 ROR2	narancssárga		10	7,500	6117 05 4
SKS-D3 MZGN2	zöld		10	7,500	6117 05 6
SKS-D3 SRO2	piros		10	7,500	6117 05 8
SKS-D3 SWGR2	szürkésfekete		10	7,500	6117 05 9
SKS-D3 AL2	festett alumínium		10	7,500	6117 06 0

PC polikarbonát

kettes, 33°-os védőérintkezős csatlakozóaljzat, fokozott érintésvédelemmel, nyomórugós csatlakozókapcsokkal, 2P+F, 16 A, 250 V~, IEC 60884-1 szerinti összekötő kapcsokkal.

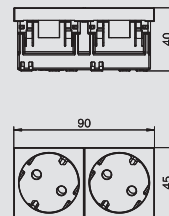

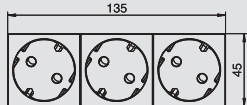
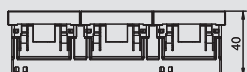

Védőérintkezős csatlakozóaljzat, 33°, hármas

típus	szín		csom.	súly	rendelési szám
			darab	kg/100 darab	
SKS-D3 RW3	hófehér		4	10,300	6117 06 3
SKS-D3 ROR3	narancssárga		4	10,300	6117 06 5
SKS-D3 MZGN3	zöld		4	10,300	6117 06 7
SKS-D3 SRO3	piros		4	10,300	6117 06 9
SKS-D3 SWGR3	szürkésfekete		4	10,300	6117 07 0
SKS-D3 AL3	festett alumínium		4	10,300	6117 07 1



PC polikarbonát

hármas, 33°-os védőérintkezős csatlakozóaljzat, fokozott érintésvédelemmel, nyomórugós csatlakozókapsokkal, 2P+F, 16 A, 250 V~, IEC 60884-1 szerinti összekötő kapsokkal.

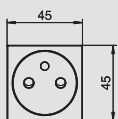
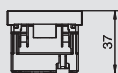

Csatlakozóaljzat földelőcsappal, 0°, egyes

típus	szín		csom.	súly	rendelési szám
			darab	kg/100 darab	
SKS-F0 RW1	hófehér		20	3,800	6117 10 2
SKS-F0 ROR1	narancssárga		20	3,800	6117 10 4
SKS-F0 MZGN1	zöld		20	3,800	6117 10 6
SKS-F0 SRO1	piros		20	3,800	6117 10 8
SKS-F0 SWGR1	szürkésfekete		20	3,800	6117 10 9
SKS-F0 AL1	festett alumínium		20	3,800	6117 11 0

PC polikarbonát

egyes, 0°-os földelőcsapos csatlakozóaljzat, fokozott érintésvédelemmel, nyomórugós csatlakozókapsokkal, 2P+F, 16 A, 250 V~, IEC 60884-1 szerinti összekötő kapsokkal.

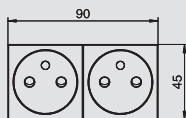

Csatlakozóaljzat földelőcsappal, 0°, kettes

típus	szín		csom.	súly	rendelési szám
			darab	kg/100 darab	
SKS-F0 RW2	hófehér		10	7,500	6117 11 1
SKS-F0 ROR2	narancssárga		10	7,500	6117 11 3
SKS-F0 MZGN2	zöld		10	7,500	6117 11 5
SKS-F0 SRO2	piros		10	7,500	6117 11 7
SKS-F0 SWGR2	szürkésfekete		10	7,500	6117 11 8
SKS-F0 AL2	festett alumínium		10	7,500	6117 11 9

PC polikarbonát

kettes 0°-os földelőcsapos csatlakozóaljzat, fokozott érintésvédelemmel, nyomórugós csatlakozókapsokkal, 2P+F, 16 A, 250 V~, IEC 60884-1 szerinti összekötő kapsokkal.

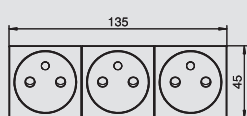
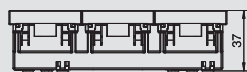

Csatlakozóaljzat földelőcsappal, 0°, hármas

típus	szín		csom.	súly	rendelési szám
			darab	kg/100 darab	
SKS-F0 RW3	hófehér		4	12,000	6117 12 3
SKS-F0 ROR3	narancssárga		4	12,000	6117 12 5
SKS-F0 MZGN3	zöld		4	12,000	6117 12 7
SKS-F0 SRO3	piros		4	12,000	6117 12 9
SKS-F0 SWGR3	szürkésfekete		4	12,000	6117 13 0
SKS-F0 AL3	festett alumínium		4	12,000	6117 13 1

PC polikarbonát

hármas, 0°-os földelőcsapos csatlakozóaljzat, fokozott érintésvédelemmel, nyomórugós csatlakozókapsokkal, 2P+F, 16 A, 250 V~, IEC 60884-1 szerinti összekötő kapsokkal.

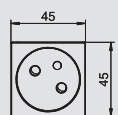
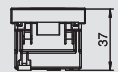

Csatlakozóaljzat földelőcsappal, 33°, egyes

típus	szín		csom.	súly	rendelési szám
			darab	kg/100 darab	
SKS-F3 RW1	hófehér		20	3,800	6117 14 0
SKS-F3 ROR1	narancssárga		20	3,800	6117 14 2
SKS-F3 MZGN1	zöld		20	3,800	6117 14 4
SKS-F3 SRO1	piros		20	3,800	6117 14 6
SKS-F3 SWGR1	szürkésfekete		20	3,800	6117 14 7
SKS-F3 AL1	festett alumínium		20	3,800	6117 14 8

PC polikarbonát

egyes, 33°-os földelőcsapos csatlakozóaljzat, fokozott érintésvédelemmel, nyomórugós csatlakozókapsokkal, 2P+F, 16 A, 250 V~, IEC 60884-1 szerinti összekötő kapsokkal.



Modul45 csatlakozóaljzatok



Csatlakozóaljzat földelőcsappal, 33°, kettes

típus	szín	csom. darab	súly kg/100 darab	rendelési szám
SKS-F3 RW2	hőfehér	10	7,500	6117 15 1
SKS-F3 ROR2	narancssárga	10	7,500	6117 15 3
SKS-F3 MZGN2	zöld	10	7,500	6117 15 5
SKS-F3 SRO2	piros	10	7,500	6117 15 7
SKS-F3 SWGR2	szürkésfekete	10	7,500	6117 15 8
SKS-F3 AL2	festett alumínium	10	7,500	6117 15 9

PC polikarbonát

kettes, 33°-os földelőcsapos csatlakozóaljzat, fokozott érintésvédelemmel, nyomórugós csatlakozókapcsokkal, 2P+F, 16 A, 250 V~, IEC 60884-1 szerinti összekötő kapcsokkal.

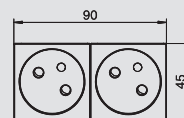

Csatlakozóaljzat földelőcsappal, 33°, hármas

típus	szín	csom. darab	súly kg/100 darab	rendelési szám
SKS-F3 RW3	hőfehér	4	10,300	6117 16 2
SKS-F3 ROR3	narancssárga	4	10,300	6117 16 4
SKS-F3 MZGN3	zöld	4	10,300	6117 16 6
SKS-F3 SRO3	piros	4	10,300	6117 16 8
SKS-F3 SWGR3	szürkésfekete	4	10,300	6117 16 9
SKS-F3 AL3	festett alumínium	4	10,300	6117 17 0

PC polikarbonát

hármas, 33°-os földelőcsapos csatlakozóaljzat, fokozott érintésvédelemmel, nyomórugós csatlakozókapcsokkal, 2P+F, 16 A, 250 V~, IEC 60884-1 szerinti összekötő kapcsokkal.

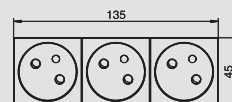
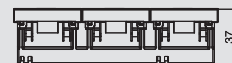

Csatlakozóaljzat földelőcsappal, 0°, reteszelt kivitel, egyes

típus	szín	csom. darab	súly kg/100 darab	rendelési szám
SKS-FC0 SRO1	piros	20	3,800	6106 67 7

PC polikarbonát

egyes, 0°-os földelőcsapos csatlakozóaljzat reteszelt kivitelben, fokozott érintésvédelemmel, nyomórugós csatlakozókapcsokkal, 2P+F, 16 A, 250 V~, IEC 60884-1 szerinti összekötő kapcsokkal. Az aljzat csak CST-SKS típusú kódolólapal használható.

Megjegyzés: a kódolólapot nem tartalmazza a csomagolási egység.

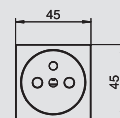
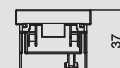

Csatlakozóaljzat földelőcsappal, 0°, reteszelt kivitel, kettes

típus	szín	csom. darab	súly kg/100 darab	rendelési szám
SKS-FC0 SRO2	piros	10	7,500	6106 68 7

PC polikarbonát

kettes, 0°-os földelőcsapos csatlakozóaljzat reteszelt kivitelben, fokozott érintésvédelemmel, nyomórugós csatlakozókapcsokkal, 2P+F, 16 A, 250 V~, IEC 60884-1 szerinti összekötő kapcsokkal. Az aljzat csak CST-SKS típusú kódolólapal használható.

Megjegyzés: a kódolólapot nem tartalmazza a csomagolási egység.

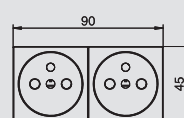
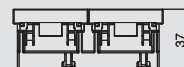

Csatlakozóaljzat földelőcsappal, 0°, reteszelt kivitel, hármas

típus	szín	csom. darab	súly kg/100 darab	rendelési szám
SKS-FC0 SRO3	piros	4	10,300	6106 69 7

PC polikarbonát

hármas, 0°-os földelőcsapos csatlakozóaljzat reteszelt kivitelben, fokozott érintésvédelemmel, nyomórugós csatlakozókapcsokkal, 2P+F, 16 A, 250 V~, IEC 60884-1 szerinti összekötő kapcsokkal. Az aljzat csak CST-SKS típusú kódolólapal használható.

Megjegyzés: a kódolólapot nem tartalmazza a csomagolási egység.

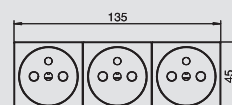
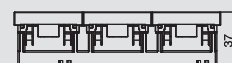

Csatlakozóaljzat földelőcsappal, 33°, reteszelt kivitel, egyes

típus	szín	csom. darab	súly kg/100 darab	rendelési szám
SKS-FC3 SRO1	piros	20	3,800	6106 70 7

PC polikarbonát

egyes, 33°-os földelőcsapos csatlakozóaljzat reteszelt kivitelben, fokozott érintésvédelemmel, nyomórugós csatlakozókapcsokkal, 2P+F, 16 A, 250 V~, IEC 60884-1 szerinti összekötő kapcsokkal. Az aljzat csak CST-SKS típusú kódolólapal használható.

Megjegyzés: a kódolólapot nem tartalmazza a csomagolási egység.

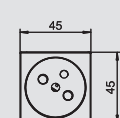

Csatlakozóaljzat földelőcsappal, 33°, reteszelt kivitel, kettes

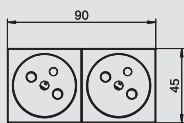

típus	szín	csom. darab	súly kg/100 darab	rendelési szám
SKS-FC3 SRO2	piros	10	7,500	6106 71 7

PC polikarbonát

kettes, 33°-os földelőcsapos csatlakozóaljzat reteszelt kivitelben, fokozott érintésvédelemmel, nyomórugós csatlakozókapcsokkal, 2P+F, 16 A, 250 V~, IEC 60884-1 szerinti összekötő kapcsokkal. Az aljzat csak CST-SKS típusú kódolólapmal használható.

Megjegyzés: a kódolólapot nem tartalmazza a csomagolási egység.



Csatlakozóaljzat földelőcsappal, 33°, reteszelt kivitel, hármas

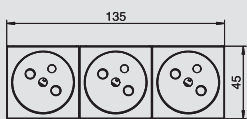
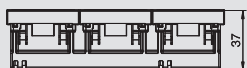

típus	szín	csom. darab	súly kg/100 darab	rendelési szám
SKS-FC3 SRO3	piros	4	10,300	6106 72 7

PC polikarbonát

hármas, 33°-os földelőcsapos csatlakozóaljzat reteszelt kivitelben, fokozott érintésvédelemmel, nyomórugós csatlakozókapcsokkal, 2P+F, 16 A, 250 V~, IEC 60884-1 szerinti összekötő kapcsokkal. Az aljzat csak CST-SKS típusú kódolólapmal használható.

Megjegyzés: a kódolólapot nem tartalmazza a csomagolási egység.



Kódolólap

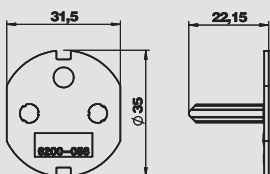

típus	szín	csom. darab	súly kg/100 darab	rendelési szám
CST-SKS	fekete	10	1,200	6106 73 5

PC polikarbonát

Kódolólap földelőcsapos, reteszelt kivitelű csatlakozóaljzathoz.



Csatlakozóaljzat 0°, svájci norma, egyes

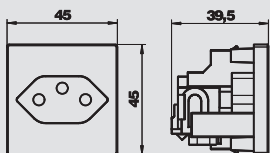

típus	szín	csom. darab	súly kg/100 darab	rendelési szám
SKS-CHO RW1	hófehér	1	3,400	6117 20 0

PC polikarbonát

egyes, 0°-os csatlakozóaljzat svájci szabvány (SEV) szerint, nyomórugós csatlakozókapcsokkal, 2P+F, 16 A, 250 V~, 13-as típus, IEC 60884-1 szerinti összekötő kapcsokkal.



Csatlakozóaljzat 0°, dániai norma, egyes

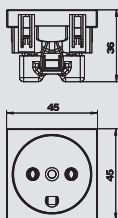

típus	szín	csom. darab	súly kg/100 darab	rendelési szám
SKS-DK0 RW1	hófehér	20	3,050	6117 20 2

PC polikarbonát

egyes, 0°-os csatlakozóaljzat dán szabvány szerint, fokozott érintésvédelemmel, csavaros csatlakozókapcsokkal, 2P+F, 16 A, 250 V~, IEC 60884-1 szerinti összekötő kapcsokkal.



Csatlakozóaljzat 0°, dániai norma, egyes, EDV kódolás

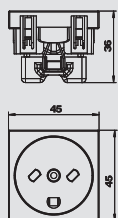

típus	szín	csom. darab	súly kg/100 darab	rendelési szám
SKS-DKE0 RW1	hófehér	20	3,050	6117 20 3

PC polikarbonát

egyes, 0°-os csatlakozóaljzat dán szabvány szerint, szünetmentes áramkörkhöz, reteszelt, csavaros csatlakozókapcsokkal, 2P+F, 16 A, 250 V~, IEC 60884-1 szerinti összekötő kapcsokkal.



Csatlakozóaljzat 0°, British Standard, egyes

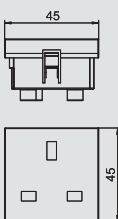

típus	szín	csom. darab	súly kg/100 darab	rendelési szám
SKS-BSL0 RW1	hófehér	10	3,810	6117 20 6

egyes, 0°-os csatlakozóaljzat brit szabvány szerint, fokozott érintésvédelemmel, csavaros csatlakozókapcsokkal, 2 pólus, 13 A, 250 V~.



Modul45 csatlakozóaljzatok



Csatlakozóaljzat 0°, British Standard, egyes, kapcsolóval

típus	szín	csom. darab	súly kg/100 darab	rendelési szám
SKS-BSSL0 RW1.5	hófehér	10	5,500	6117 20 7

egyes, 0°-os csatlakozóaljzat kapcsolóval, brit szabvány szerint, fokozott érintésvédelemmel, csavaros csatlakozókapcsokkal, 2 pólus, 13 A, 250 V~.

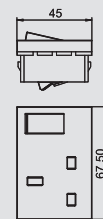

Húzásmentesítő

típus	szín	csom. darab	súly kg/100 darab	rendelési szám
ZL-SKS	krémfehér	10	0,467	6117 20 5

Húzásmentesítő 0°-os védőérintkezős, 0°-os földelőcsapos csatlakozóaljzathoz valamint Modul 45connect oldalról csatlakoztatható aljzataihoz. Háromeres, maximum Ø 10 mm-es vezeték rögzítéséhez.

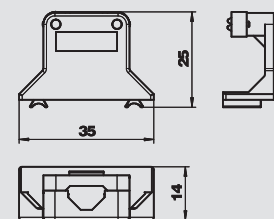

Túlfeszültség védelmi modul

típus	Jelzés a készüléken	Kivitel	csom. darab	súly kg/100 darab	rendelési szám
ÜSM-A	akusztikus	Akusztikus hibajelzés	1	1,500	5092 45 1

Az MSZ EN 61643-11 szerinti 3. típusú túlfeszültség levezető, 230/400 V-os hálózatokhoz. Védőérintkezős csatlakozóaljzakban használható.

- Akusztikus hibajelzés
- Kis méret
- Y-kapcsolás

Alkalmazási terület: univerzálisan használható

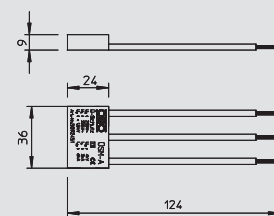

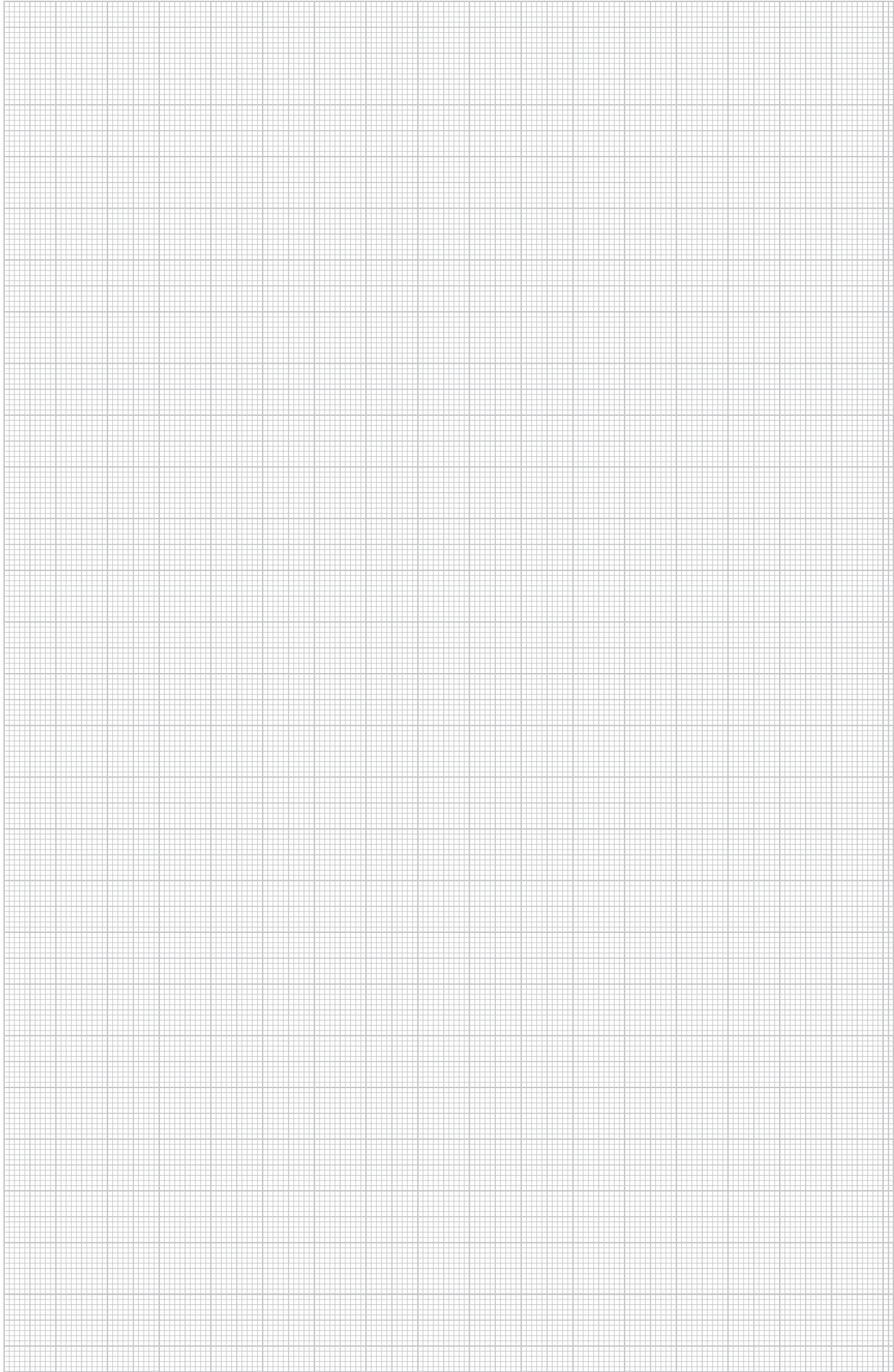



Modul 45connect®-Systeme, Steckdosen und Installationszubehör

	Védőérintkezős csatlakozóaljzat	33°-os kivezetés	100
	Csatlakozóalj földelőcsappal	33°-os kivezetés	100
	Csatlakozóadapter	csatlakozórész, egyenes aljzat, egyenes csatlakozórész, U alakú	100
	Összekötő adapter	összekötő GST18, dugó-aljzat	101
	Csatlakozóaljzat tartozékok	húzásmentesítő túlfeszültség védelmi modul, ÜSM-A	101
	Komplett egység	négyes védőérintkezős csatlakozóaljzat 33°	102
	Szerelési kiegészítők	csatlakozódugó, 3 pólusú aljzat, 3 pólusú elosztóblokk, 3 pólusú csatlakozódugó, 5 pólusú aljzat, 5 pólusú	205
	Összekötő vezeték	dugó-aljzat, 3 pólusú dugó-aljzat, 3 pólusú, halogénmentes	207

Modul 45connect® csatlakozóaljzat

Védőérintkezős csatlakozóaljzat, 33°, kettes



típus	szín		csom.	súly	rendelési szám
			darab	kg/100 darab	
SKS-DS3 RW2	hófehér		10	8,240	6117 07 4
SKS-DS3 ROR2	narancssárga		10	8,240	6117 07 6
SKS-DS3 MZGN2	zöld		10	8,240	6117 07 8
SKS-DS3 SRO2	piros		10	8,240	6117 08 0
SKS-DS3 SWGR2	szürkésfekete		10	8,240	6117 08 1
SKS-DS3 AL2	festett alumínium		10	8,240	6117 08 2

PC polikarbonát

kettes, 33°-os oldalsó csatlakozású védőérintkezős csatlakozóaljzat, fokozott érintésvédelemmel, nyomórugós csatlakozókapsokkal, 2P+F, 16 A, 250 V~, IEC 60884-1 szerinti összekötő kapsokkal.

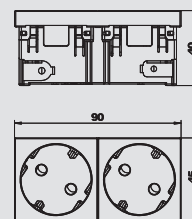

Védőérintkezős csatlakozóaljzat, 33°, hármás

típus	szín		csom.	súly	rendelési szám
			darab	kg/100 darab	
SKS-DS3 RW3	hófehér		4	11,960	6119 85 0
SKS-DS3 ROR3	narancssárga		4	11,960	6119 85 2
SKS-DS3 MZGN3	zöld		4	11,960	6119 85 4
SKS-DS3 SRO3	piros		4	11,960	6119 85 6
SKS-DS3 SWGR3	szürkésfekete		4	11,960	6119 85 8
SKS-DS3 AL3	festett alumínium		4	11,960	6119 86 0

PC polikarbonát

hármás, 33°-os oldalsó csatlakozású védőérintkezős csatlakozóaljzat, fokozott érintésvédelemmel, nyomórugós csatlakozókapsokkal, 2P+F, 16 A, 250 V~, IEC 60884-1 szerinti összekötő kapsokkal.

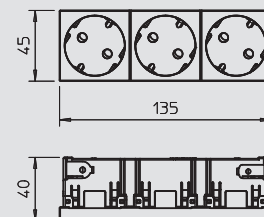

Csatlakozóaljzat földelőcsappal, 33°, kettes



típus	szín		csom.	súly	rendelési szám
			darab	kg/100 darab	
SKS-FS3 RW2	hófehér		10	7,880	6119 86 8
SKS-FS3 ROR2	narancssárga		10	7,880	6119 87 0
SKS-FS3 MZGN2	zöld		10	7,880	6119 87 2
SKS-FS3 SRO2	piros		10	7,880	6119 87 4
SKS-FS3 SWGR2	szürkésfekete		10	7,880	6119 87 6
SKS-FS3 AL2	festett alumínium		10	7,880	6119 87 8

PC polikarbonát

földelőcsappal és oldalsó csatlakozással rendelkező csatlakozóaljzat kettes, 33°-os, megnövelt érintésvédelemmel, rugós bekötéssel, 2P+F, 16 A, 250 V~, az IEC 60884-1 szerint.

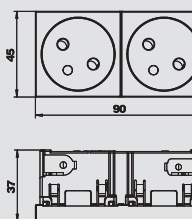

Csatlakozóaljzat földelőcsappal, 33°, hármás



típus	szín		csom.	súly	rendelési szám
			darab	kg/100 darab	
SKS-FS3 RW3	hófehér		4	11,600	6119 88 0
SKS-FS3 ROR3	narancssárga		4	11,600	6119 88 2
SKS-FS3 MZGN3	zöld		4	11,600	6119 88 4
SKS-FS3 SRO3	piros		4	11,600	6119 88 6
SKS-FS3 SWGR3	szürkésfekete		4	11,600	6119 88 8
SKS-FS3 AL3	festett alumínium		4	11,600	6119 89 0

PC polikarbonát

földelőcsappal és oldalsó csatlakozással rendelkező csatlakozóaljzat hármás, 33°-os, megnövelt érintésvédelemmel, rugós bekötéssel, 2P+F, 16 A 250 V~, az IEC 60884-1 szerint.

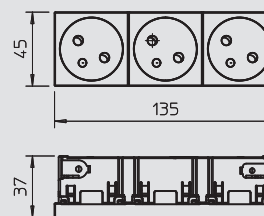

Egyenes csatlakozóadapter, csatlakozó dugó



típus	szín		csom.	súly	rendelési szám
			darab	kg/100 darab	
STA-SKS S1 SW	fekete		10	1,200	6117 19 2
STA-SKS S1 W	fehér		10	1,200	6117 19 3

Csatlakozódugó adapter, egyenes, SKS-DS vagy SKS-FS csatlakozóaljzatra oldalról történő csatlakoztatáshoz, GST 18i 3-pólusú Wieland-csatlakozóaljzattal ellátott VL hosszabbító vezetékhez.

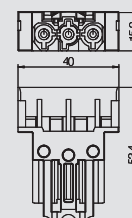

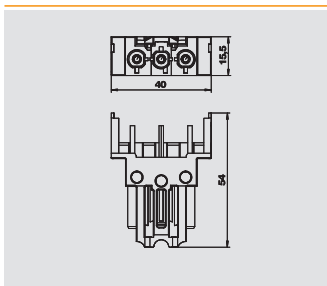

Egyenes csatlakozóadapter, csatlakozó aljzat

típus	szín	csom. darab	súly kg/100 darab	rendelési szám
BTA-SKS S1 SW	fekete	10	1,200	6117 19 0
BTA-SKS S1 W	fehér	10	1,200	6117 19 1



Csatlakozó aljzat adapter, egyenes, SKS-DS vagy SKS-FS csatlakozóaljzatra oldalról történő csatlakoztatáshoz, GST 18i 3-pólusú Wieland csatlakozódugóval ellátott VL hosszabbító vezetékhez.

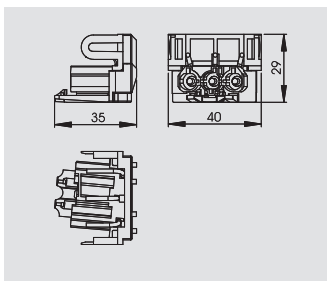

U alakú csatlakozóadapter, csatlakozó dugó

típus	szín	csom. darab	súly kg/100 darab	rendelési szám
STA-SKS SU1 SW	fekete	10	1,190	6117 19 6
STA-SKS SU1 W	fehér	10	1,190	6117 19 7



Csatlakozódugó adapter, U-alakú, SKS-DS vagy SKS-FS csatlakozóaljzatra oldalról történő csatlakoztatáshoz, GST 18i 3-pólusú Wieland csatlakozóaljzattal ellátott VL hosszabbító vezetékhez.

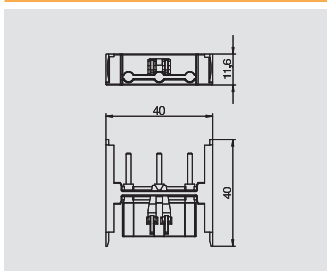

Csatlakozóaljzat összekötő adapter, Modul 45connect®

típus	szín	csom. darab	súly kg/100 darab	rendelési szám
VB-SKS S	fekete	10	0,590	6117 19 8



Összekötő adapter SKS-DS vagy SKS-FS csatlakozóaljzatok összekötéséhez. Megjegyzés: a csatlakozóaljzat kombinációk maximum 2 összekötő adaptert tartalmazhatnak.

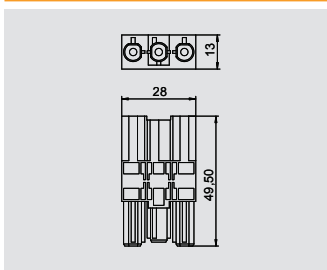

Összekötő adapter, egyenes, GST18i

típus	szín	csom. darab	súly kg/100 darab	rendelési szám
VB-G GST18i3p	fekete	1	1,760	6108 04 5



GST18i összekötő adapter SKS-DS vagy SKS-FS csatlakozóaljzatok összekötéséhez, egyenes csatlakozó adapter, dugaszolható, integrált húzásmentesítéssel. Rapid45 és Rapid80 szerelvénybeépítő csatornáknban, illetve ISS médiaoszlopokban történő használatához.

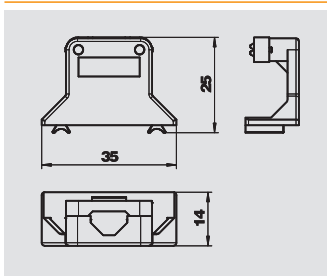

Húzásmentesítő

típus	szín	csom. darab	súly kg/100 darab	rendelési szám
ZL-SKS	krémfehér	10	0,467	6117 20 5



Húzásmentesítő 0°-os védőérintkezős, 0°-os földelőcsapos csatlakozóaljzathoz valamint Modul 45connect oldalról csatlakoztatható aljzataihoz. Háromeres, maximum Ø 10 mm-es vezeték rögzítéséhez.

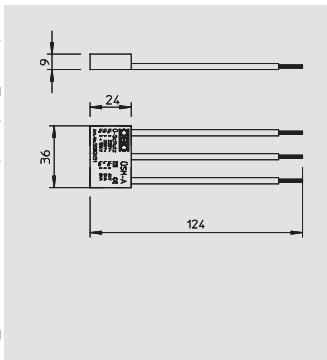

Túlfeszültség védelmi modul

típus	Jelzés a készüléken	Kivitel	csom. darab	súly kg/100 darab	rendelési szám
ÜSM-A	akusztikus	Akusztikus hibajelzés	1	1,500	5092 45 1



Az MSZ EN 61643-11 szerinti 3. típusú túlfeszültség levezető, 230/400 V-os hálózatokhoz. Védőérintkezős csatlakozóaljzakban használható.

- Akusztikus hibajelzés
 - Kis méret
 - Y-kapcsolás
- Alkalmazási terület: univerzálisan használható



Modul 45connect® csatlakozóaljzat



Túlfeszültségvédelmi modul tartóval Modul 45connect-hez

típus	Jelzés a készüléken	csom. darab	súly kg/100 darab	rendelési szám
ÜSM-A-4T	akusztikus	1	2,000	6107 80 1

Túlfeszültségvédelmi modul 2 pólusú, 16 A/250 V \sim , akusztikus hibajelzéssel, nincs hálózati lekapcsolás, többrekes Modul 45connect csatlakozóaljzatra történő csatlakoztatáshoz, a mellékelt tartóval. MT3/45 és MT4/45 modultartóba való beépítéshez. A túlfeszültségvédelmi modul megfelel az EN 61643-11 szabványnak, 3-as típus, III. osztály, D követelmény osztály.

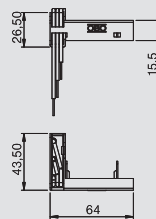

Komplett csatlakozóegység, 4 darab védőérintkezős csatlakozóegység 33°, hagyományos vezeték csatlakozáshoz

típus	szín	csom. darab	súly kg/100 darab	rendelési szám
SKS-DS3KL RW22	hófehér	1	19,000	6117 09 5
SKS-DS3KL AL22	festett alumínium	1	19,000	6117 09 6

PC polikarbonát

Modul 45connect építőkészlet, mely kettő darab kettes, 33°-os védőérintkezős csatlakozóaljzattól, húzásmentesítőtől áll, hagyományos szerelvény csatlakozáshoz, valamint egy összekötő adapterből és egy GST 18i csatlakozóaljzattól vezetékek csatlakoztatásához.

Komplett csatlakozóegység, 4 darab védőérintkezős csatlakozóegység 33°, GST18 csatlakozóval

típus	szín	csom. darab	súly kg/100 darab	rendelési szám
SKS-DS3KW RW22	hófehér	1	18,000	6117 09 7
SKS-DS3KW AL22	festett alumínium	1	18,000	6117 09 8





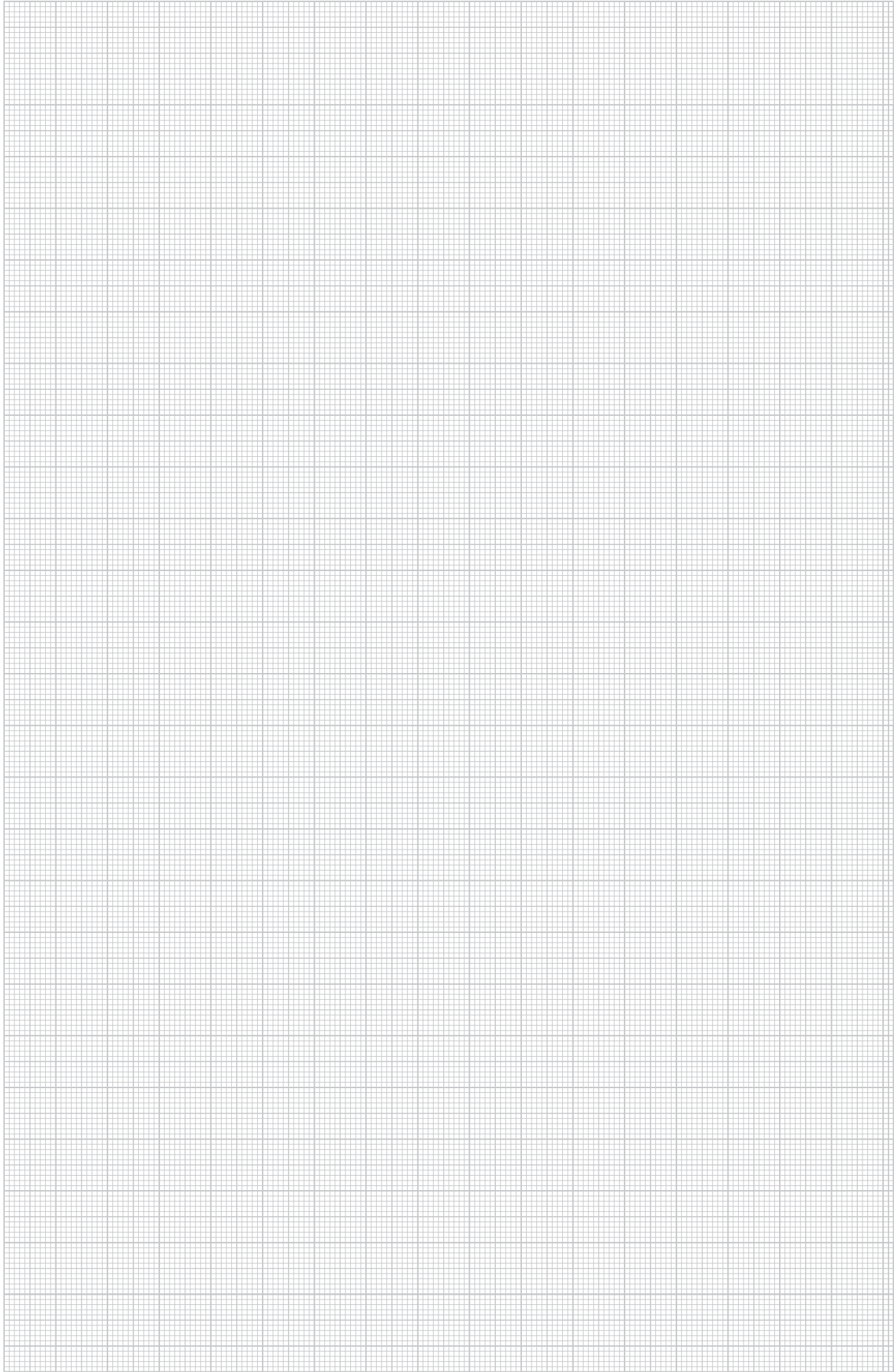



PC polikarbonát

Modul 45connect építőkészlet, mely kettő darab kettes, 33°-os védőérintkezős csatlakozóaljzattól, GST 18i csatlakozódugóból szerelvény csatlakozáshoz, valamint egy összekötő adapterből és egy GST 18i csatlakozóaljzattól vezetékek csatlakoztatásához.





Modul45® rendszer, kapcsolók- és egyéb készülékek

	Nyomógomb	váltó nyomógomb redőny nyomógomb	106
	Kapcsoló	be-/kikapcsoló váltókapcsoló csillárkapcsoló keresztkapcsoló redőnykapcsoló tartozék	106
	Nyomó fényerőszabályozó	felfutó élre vezérelt lefutó élre vezérelt	109
	Elektronikus szerelvények	reléegység mozgásérzékelő betét időkapcsoló betét redőny kapcsolóóra betét szobatermosztát betét	109
	Túlfeszültség védelem	optikai jelzéssel akusztikus jelzéssel	111
	Telefoncsatlakozó	TAE-6F	111
	Potenciálkiegyenlítés	csatlakozódoboz	111
	Takaró	kábelkivezető vakfedél	111

Modul45® kapcsolókészülékek



Váltó nyomógomb, 1/2 modul

típus	szín		csom.	súly	rendelési szám
			darab	kg/100 darab	
TA-B RW0.5	hófehér		10	1,800	6117 67 0
TA-B SWGR0.5	szürkékékete		10	1,800	6117 66 8
TA-B AL0.5	festett alumínium		10	1,800	6117 67 1

Váltókapcsoló, 1 pólusú, 10 A, 250 V~, rugós bekötéssel.

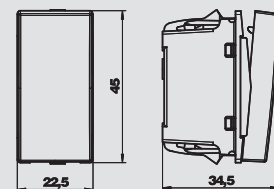

Váltó nyomógomb, 1/2 modul, felirati mezővel

típus	szín		csom.	súly	rendelési szám
			darab	kg/100 darab	
TA-NA RW0.5	hófehér		10	1,900	6117 67 5
TA-NA SWGR0.5	szürkékékete		10	1,900	6117 67 2
TA-NA AL0.5	festett alumínium		10	1,900	6117 67 6

Váltó nyomógomb felirati mezővel, 1 pólusú, 10 A, 250 V, rugós bekötéssel.

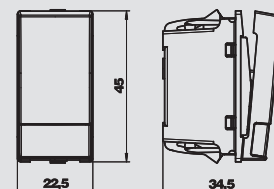

Váltó nyomógomb, 1/2 modul, világító LED elemmel

típus	szín		csom.	súly	rendelési szám
			darab	kg/100 darab	
TA-K RW0.5	hófehér		10	1,900	6117 67 8
TA-K SWGR0.5	szürkékékete		10	1,900	6117 67 7
TA-K AL0.5	festett alumínium		10	1,900	6117 67 9

Váltó nyomógomb LED-es jelzőfényvel, 1 pólusú, 10 A, 250 V, rugós bekötéssel.
Figyelem: a LED elem nem része a csomagolási egységnek.

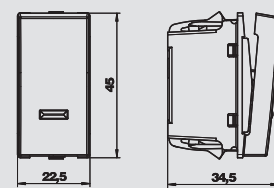

Váltó nyomógomb, 1 modul

típus	szín		csom.	súly	rendelési szám
			darab	kg/100 darab	
TA-B RW1	hófehér		10	3,300	6117 67 3
TA-B SWGR1	szürkékékete		10	3,300	6117 66 9
TA-B AL1	festett alumínium		10	3,300	6117 67 4

Váltó nyomógomb, 1 pólusú, 10 A, 250 V~, rugós bekötéssel.

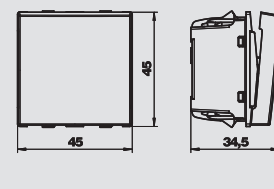

Redőny nyomógomb, 1 modul

típus	szín		csom.	súly	rendelési szám
			darab	kg/100 darab	
RT-BS1 RW1	hófehér		10	3,700	6117 65 7
RT-BS1 SWGR1	szürkékékete		10	3,700	6117 65 6
RT-BS1 AL1	festett alumínium		10	3,700	6117 65 8

Redőny nyomógomb elektromos reteszeléssel, 1 pólus, 10 A, 250 V~, rugós bekötéssel.

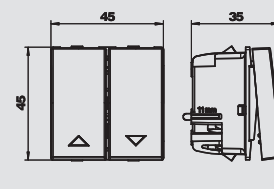

Be-/kikapcsoló, 1/2 modul

típus	szín		csom.	súly	rendelési szám
			darab	kg/100 darab	
AS-B RW0.5	hófehér		10	1,700	6117 62 0
AS-B SWGR0.5	szürkékékete		10	1,700	6117 62 2
AS-B AL0.5	festett alumínium		10	1,700	6117 62 1

1 pólusú be-/kikapcsoló, 16 A, 250 V, rugós bekötéssel.

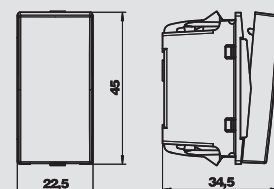

Be-/kikapcsoló, 1/2 modul, felirati mezővel

típus	szín		csom.	súly	rendelési szám
			darab	kg/100 darab	
AS-NA RW0.5	hófehér		10	1,800	6117 61 7
AS-NA SWGR0.5	szürkékékete		10	1,800	6117 61 9
AS-NA AL0.5	festett alumínium		10	1,800	6117 61 8

Kapcsoló felirati mezővel, 1 pólusú, 16 A, 250 V, rugós bekötéssel.

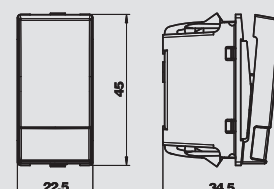

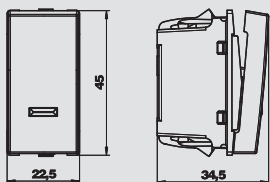

Be-/kikapcsoló, 1/2 modul, LED-es jelző fénnyel

típus	szín	csom.		rendelési szám
		darab	kg/100 darab	
AS-K RW0.5	hőfehér	10	1,800	6117 62 4
AS-K SWGR0.5	szürkésfekete	10	1,800	6117 62 3
AS-K AL0.5	festett alumínium	10	1,800	6117 62 5

Kapcsoló LED-es jelzőfényel, 1 pólusú, 16 A, 250 V, rugós bekötéssel.
Figyelem: a LED elem nem része a csomagolási egységnek.

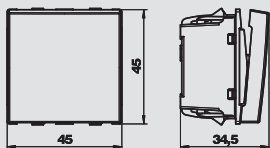

Be-/kikapcsoló, 1 modul

típus	szín	csom.		rendelési szám
		darab	kg/100 darab	
AS-B2P RW1	hőfehér	10	2,300	6117 64 4
AS-B2P SWGR1	szürkésfekete	10	2,300	6117 64 3
AS-B2P AL1	festett alumínium	10	2,300	6117 64 5

2 pólusú kapcsoló, 16 A, 250 V~, rugós bekötéssel.

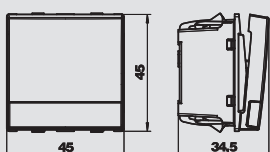

Be-/kikapcsoló, 1 modul, felirati mezővel

típus	szín	csom.		rendelési szám
		darab	kg/100 darab	
AS-NA2P RW1	hőfehér	10	2,800	6117 65 0
AS-NA2P SWGR1	szürkésfekete	10	2,800	6117 64 9
AS-NA2P AL1	festett alumínium	10	2,800	6117 65 1

Kapcsoló felirati mezővel, 2 pólusú, 16 A, 250 V, rugós bekötéssel.

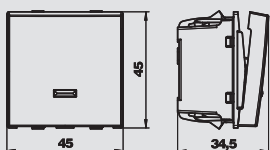

Be-/kikapcsoló, 1 modul, LED-es jelző fénnyel

típus	szín	csom.		rendelési szám
		darab	kg/100 darab	
AS-K2P RW1	hőfehér	10	2,300	6117 64 7
AS-K2P SWGR1	szürkésfekete	10	2,300	6117 64 6
AS-K2P AL1	festett alumínium	10	2,300	6117 64 8

Kapcsoló LED-es jelzőfényel, 2 pólusú, 16 A, 250 V, rugós bekötéssel.
Figyelem: a LED elem nem része a csomagolási egységnek.

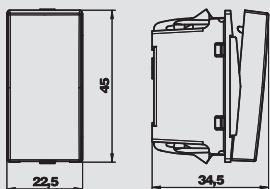

Váltókapcsoló, 1/2 modul

típus	szín	csom.		rendelési szám
		darab	kg/100 darab	
WS-B RW0.5	hőfehér	10	1,800	6117 62 7
WS-B SWGR0.5	szürkésfekete	10	1,800	6117 62 6
WS-B AL0.5	festett alumínium	10	1,800	6117 62 8

1 pólusú váltókapcsoló, 16 A, 250 V~, rugós bekötéssel.

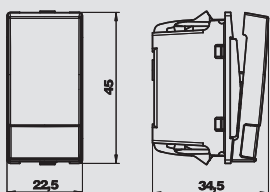

Váltókapcsoló, 1/2 modul, felirati mezővel

típus	szín	csom.		rendelési szám
		darab	kg/100 darab	
WS-NA RW0.5	hőfehér	10	1,900	6117 63 4
WS-NA SWGR0.5	szürkésfekete	10	1,900	6117 63 3
WS-NA AL0.5	festett alumínium	10	1,900	6117 63 6

Váltókapcsoló felirati mezővel, 1 pólusú, 16 A, 250 V~, rugós bekötéssel.

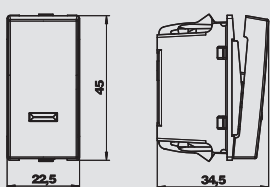

Wechselschalter, 1/2 Modul, beleuchtbar mit LED Element

típus	szín	csom.		rendelési szám
		darab	kg/100 darab	
WS-K RW0.5	hőfehér	10	1,800	6117 63 0
WS-K SWGR0.5	szürkésfekete	10	1,800	6117 62 9
WS-K AL0.5	festett alumínium	10	1,800	6117 63 1

Váltókapcsoló LED-es jelzőfényel, 1 pólusú, 16 A, 250 V~, rugós bekötéssel.
Figyelem: a LED elem nem része a csomagolási egységnek.



Modul45® kapcsolókészülékek



Váltókapcsoló, 1 modul

típus	szín		csom.	súly	rendelési szám
			darab	kg/100 darab	
WS-B RW1	hőfehér		10	2,600	6117 64 0
WS-B SWGR1	szürkékékete		10	2,600	6117 64 2
WS-B AL1	festett alumínium		10	2,600	6117 64 1

1 pólusú váltókapcsoló, 16 A, 250 V~, rugós bekötéssel.

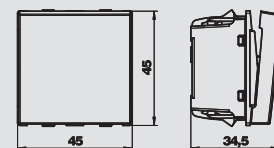

Csillárkapcsoló, 1 modul

típus	szín		csom.	súly	rendelési szám
			darab	kg/100 darab	
SE-B RW1	hőfehér		10	1,800	6117 61 5
SE-B SWGR1	szürkékékete		10	1,800	6117 61 4
SE-B AL1	festett alumínium		10	1,800	6117 61 6

Csillárkapcsoló, 16 A, 250 V~, rugós bekötéssel.

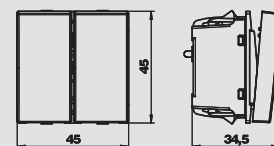

Keresztkapcsoló, 1 modul

típus	szín		csom.	súly	rendelési szám
			darab	kg/100 darab	
KS-B RW1	hőfehér		10	1,900	6117 63 7
KS-B SWGR1	szürkékékete		10	1,900	6117 63 9
KS-B AL1	festett alumínium		10	1,900	6117 63 8

Keresztkapcsoló, 16 A, 250 V~, rugós csatlakozással.

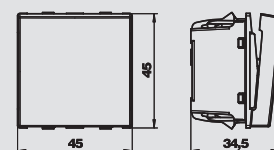

Redőnykapcsoló, 1 modul

típus	szín		csom.	súly	rendelési szám
			darab	kg/100 darab	
RS-BS1 RW1	hőfehér		10	3,700	6117 65 4
RS-BS1 SWGR1	szürkékékete		10	3,700	6117 65 3
RS-BS1 AL1	festett alumínium		10	3,700	6117 65 5

Elektromos és mechanikus reteszeléssel rendelkező redőnykapcsoló, 1 pólusú, 16 A, 250 V~, rugós bekötéssel

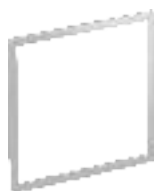
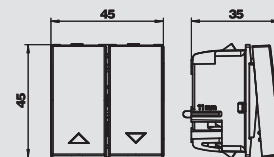

Adapter 90°-kal elforgatott kapcsolóbeépítéshez

típus		csom.	súly	rendelési szám
		darab	kg/100 darab	
AD-90G M45		1	0,400	6258 14 1

St acél

Az adapter lehetővé tesz 90°-kal elforgatott kapcsolóbeépítést például 45-ös nyílással rendelkező médiaoszlopokban vagy Rapid45-ös csatornában. Illeszkedik minden egy modul szélességű kapcsolóhoz és nyomógombhoz (45 x 45 mm).

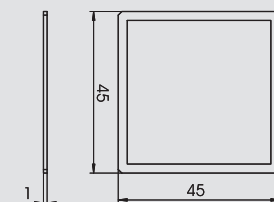

LED elem

típus	szín		csom.	súly	rendelési szám
			darab	kg/100 darab	
BE-LED B1RO	piros		10	1,100	6117 75 7
BE-LED B1GN	zöld		10	1,100	6117 75 8

LED elem, 230 V~, 1,2 mA, a LED elemek csak a jelzőfényes kapcsolók/nyomógombok esetében szükségesek.



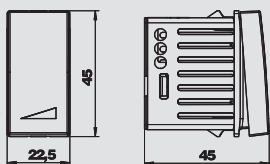

Nyomógombos fényerőszabályozó, 1/2 modul, ohmos és induktív terheléshez

típus	szín	csom. darab	súly kg/100 darab	rendelési szám
TD-AN21 RW0.5	hófehér	1	2,300	6117 54 0
TD-AN21 SWGR0.5	szürkékékete	1	2,300	6117 54 2
TD-AN21 AL0.5	festett alumínium	1	2,300	6117 54 4



Saját memóriával rendelkező nyomógombos fényerőszabályozó ohmikus és induktív terhelésekhez.

Műszaki adatok:

Felfutóélre működő, nyomógombos fényerőszabályozó, terheléjelölés R;L

Tápfeszültség 230 V, 50 Hz, 2 vezetékes csatlakozás

Izzólámpák kapcsolási teljesítménye 230 V: 25 - 210 W

Tekercselt transzformátorok kapcsolási teljesítménye: 25 - 180 VA

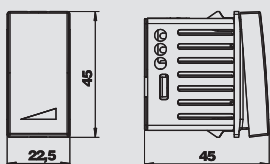

Nyomógombos fényerőszabályozó, 1/2 modul, elektronikus trafóhoz és ohmos terheléshez

típus	szín	csom. darab	súly kg/100 darab	rendelési szám
TD-AB21 RW0.5	hófehér	1	2,300	6117 54 8
TD-AB21 SWGR0.5	szürkékékete	1	2,300	6117 55 0
TD-AB21 AL0.5	festett alumínium	1	2,300	6117 55 2



Saját memóriával rendelkező nyomógombos fényerőszabályozó elektronikus transzformátorhoz és ohmikus terhelésekhez.

Műszaki adatok:

Lefutóélre működő, nyomógombos fényerőszabályozó, terheléjelölés R;C Tápfeszültség 230 V,

50 Hz, 2 vezetékes csatlakozás Izzólámpák kapcsolási teljesítménye 230 V: 25 - 210 W

Tekercselt transzformátorok kapcsolási teljesítménye: 25 - 180 VA

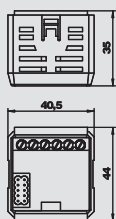

Reléegység, 1 modul, váltó

típus	csom. darab	súly kg/100 darab	rendelési szám
RE-UW 1	1	4,640	6117 66 2



Reléegység váltóérintkezővel, bővíthető bemenettel, 10 A, 230 V váltakozó feszültség, illeszkedik az RTR-A szobatermosztát, a ZU-A időkapcsoló és a BM-A180 mozgásérzékelő fejekhez.

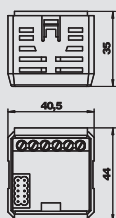

Reléegység, 1 modul, 2 csatornás

típus	csom. darab	súly kg/100 darab	rendelési szám
RE-U2K 1	1	4,640	6117 66 5



Reléegység 2 záróérintkezővel, bővíthető bemenettel, 4 A, 230 V váltakozó feszültség, illeszkedik a ZU-A időkapcsoló és az RZU-A redőny időkapcsoló fejekhez.

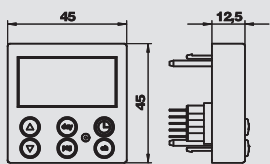

Felsőrész reléegységhez, időkapcsoló

típus	szín	csom. darab	súly kg/100 darab	rendelési szám
ZU-A RW1	hófehér	1	2,660	6117 35 2
ZU-A SWGR1	szürkékékete	1	2,660	6117 35 6
ZU-A AL1	festett alumínium	1	2,660	6117 35 4



Időkapcsoló felsőrész, 24 programozható kapcsolási idő a hét egyes napjaihoz vagy napok blokkjaihoz (Hé-Pé, Sz+Vas), illeszkedik az egycsatornás RE-UW és a kétszatornás RE-U2K reléegységhez.

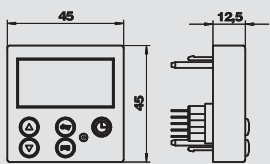

Felsőrész reléegységhez, redőny kapcsolóóra

típus	szín	csom. darab	súly kg/100 darab	rendelési szám
RZU-A RW1	hófehér	1	2,570	6117 36 4
RZU-A SWGR1	szürkékékete	1	2,570	6117 36 8
RZU-A AL 1	festett alumínium	1	2,570	6117 36 6



Redőny kapcsolóóra fedél, 24 programozható kapcsolási idő a hét egyes napjaihoz vagy napok blokkjaihoz (Hé-Pé, Sz+Vas), illeszkedik a kétszatornás RE-U2K reléegységhez.

Elektronikus kapcsoló készülékek, Modul45®



Felső rész reléegységhez, szobatermosztát

típus	szín		csom.	súly	rendelési szám
			darab	kg/100 darab	
RTR-A RW1	hófehér		1	2,660	6117 35 8
RTR-A SWGR1	szürkékékete		1	2,660	6117 36 2
RTR-A AL1	festett alumínium		1	2,660	6117 36 0

Szobahőmérséklet szabályzó felső rész, 2 beállítható hőmérséklet 7° és 30° C között, fagyvédelmi hőmérséklet fix 7° C, 24 kapcsolási idő a csökkenő hőmérsékletre / jelenléthez a hét egyes napjaihoz vagy napok blokkjaihoz (Hé-Pé, Sz+Vas) programozható, illeszkedve az RE-UW reléegységhez.

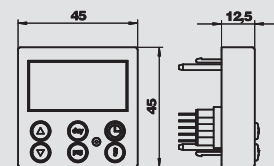

Felső rész reléegységhez, mozgásérzékelő 180°

típus	szín		csom.	súly	rendelési szám
			darab	kg/100 darab	
BM-A180 RW1	hófehér		1	2,220	6117 37 0
BM-A180 SWGR1	szürkékékete		1	2,220	6117 37 4
BM-A180 AL1	festett alumínium		1	2,220	6117 37 2

Passzív infravörös mozgásérzékelő felső rész a Modul 45-höz. Érzékelési szög: 180°, vízszintes, függőleges 20° felfelé, függőleges 50° lefelé, 0°-60° és 120°-180° szöghöz, függőleges 35° lefelé 70°-110° szöghöz, illeszkedve az RE-UW reléegységhez.

Lencserendszer: Multiline, kétoldalas érzékelő tükrözéssel;

Hatótávolság: 6 m sugárú;

Szerelési magasság: optimális vakolat alatti fal szerelés 0,8 – 1,2 m-es magasságban;

Beépítési mélység: 24 mm;

Védettség: IP 20;

Időbeállítás: fokozatmentesen beállítható 2 másodperc és 30 perc között;

Fényerősség: fokozatmentesen beállítható 2 és 1000 lux érték között;

Kézi üzem: nyomógomb a szerelvényen folyamatos fény 2 órán keresztül aktiválásához,

független a fényértéktől, optikai visszajelzéssel a LED-en keresztül;

A folyamatos fény lejártá után önállóan vált át automata üzemmódba.

Funkció: nyomógomb megnyomása = 2 órás folyamatos fény, vörös LED a burkolat alatt világít.

A nyomógomb újbóli megnyomása a 2 órán belül = a folyamatos fény funkció megszakad, az érzékelő ismét átvált automata üzemmódba, a vörös LED kialszik a burkolat alatt. A fény rövid időre lekapcsol.

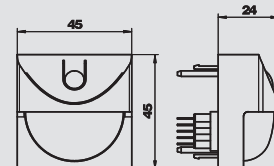

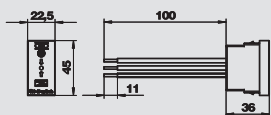

Túlfeszültség védelmi egység, 1/2 modul, optikai jelzés



típus	szín	Jelzés a készüléken	csom. darab	súly kg/100 darab	rendelési szám
ÜSS 45-O-RW	hőfehér	optikai	1	2,411	6117 47 3
ÜSS 45-O-ALU	festett alumínium	optikai	1	2,411	6117 47 5



Rapid45 csatornába, szerelvénybeépítő csatornába és padló alatti egységekbe történő beszereléshez.

- O változat: optikai állapotjelzéssel
- Gyors és egyszerű szerelés
- Szélessége 22,5 mm

Alkalmazási terület: egyedi és csoportos csatlakozójelzők védelmére.

Az MSZ EN 61643-11 szerinti 3. típusú túlfeszültség levezető

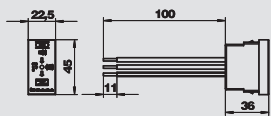

Túlfeszültség védelmi egység, 1/2 modul, akusztikus jelzés



típus	szín	Jelzés a készüléken	csom. darab	súly kg/100 darab	rendelési szám
ÜSS 45-A-RW	hőfehér	akusztikus	1	2,800	6117 46 5
ÜSS 45-A-ALU	festett alumínium	akusztikus	1	2,800	6117 46 7



Rapid45 csatornába, szerelvénybeépítő csatornába és padló alatti rendszerekbe történő beépítéshez.

- A változat: akusztikus hibajelzéssel (jelzőhang kikapcsolható)
- Gyors és egyszerű szerelés
- Szélessége 22,5 mm

Alkalmazási terület: Egyedi és csoportos kialakítású csatlakozójelzők túlfeszültség védelmére.

Az MSZ EN 61643-11 szerinti 3. típusú túlfeszültség-levezető

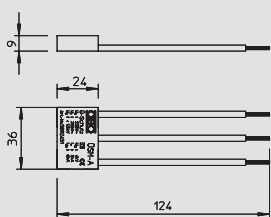

Túlfeszültség védelmi modul, akusztikus jelzés



típus	Jelzés a készüléken	Kivitel	csom. darab	súly kg/100 darab	rendelési szám
ÜSM-A	akusztikus	Akusztikus hibajelzés	1	1,500	5092 45 1

Az MSZ EN 61643-11 szerinti 3. típusú túlfeszültség levezető, 230/400 V-os hálózatokhoz. Védőérintkezős csatlakozójelzőkben használható.

- Akusztikus hibajelzés
- Kis méret
- Y-kapcsolás

Alkalmazási terület: univerzálisan használható

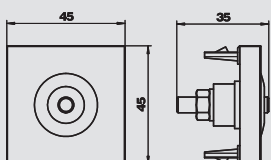

Potenciálkiegyenlítő egység, 1 modul, egyenes kivezetés

típus	szín	csom. darab	súly kg/100 darab	rendelési szám
PAD-LQ6 RW1	hőfehér	1	5,400	6119 99 8
PAD-LQ6 SWGR1	szürkékékete	1	5,400	6119 99 7
PAD-LQ6 AL1	festett alumínium	1	5,400	6119 99 9



Potenciálkiegyenlítő aljzat, DIN 42 801 szerint, hátoldali csatlakozás M6-os csavarral.

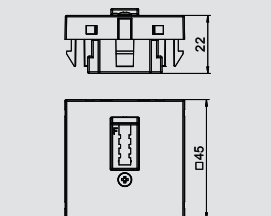

TAE telefon csatlakozó egység, 1 modul, F kivitel

típus	szín	csom. darab	súly kg/100 darab	rendelési szám
TAE-6F RW1	hőfehér	10	2,000	6117 42 8
TAE-6F AL1	festett alumínium	10	2,000	6117 43 0



Telefoncsatlakozó egység TAE 6 F

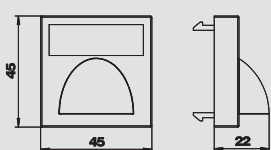

Kábelkivezető, 1 modul

típus	szín	csom. darab	súly kg/100 darab	rendelési szám
KA-ZKB RW1	hőfehér	8	0,890	6117 98 5
KA-ZKB SWGR1	szürkékékete	8	0,890	6117 98 6
KA-ZKB AL1	festett alumínium	8	0,890	6117 98 7



Kábelkivezető kábelkötéssel történő húzásmentesítéssel.

Csatlakozó készülékek és fedlapok, Modul45®

Vakfedél, 1/2 modul



típus	szín	csom. darab	súly		rendelési szám
			kg/100 darab	darab	
ADP-B RW0.5	hófehér	10	0,400		6117 41 4
ADP-B SWGR0.5	szürkésfekete	10	0,400		6117 41 5
ADP-B AL0.5	festett alumínium	10	0,400		6117 41 6

Vakfedél egy fél szerelvény szélességű üres rész lefedéséhez (1/2 modulszélesség).

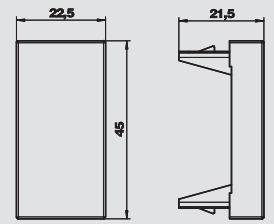

Vakfedél, 1 modul



típus	szín	csom. darab	súly		rendelési szám
			kg/100 darab	darab	
ADP-B RW1	hófehér	10	0,800		6117 40 6
ADP-B SWGR1	szürkésfekete	10	0,800		6117 40 7
ADP-B AL1	festett alumínium	10	0,800		6117 40 8



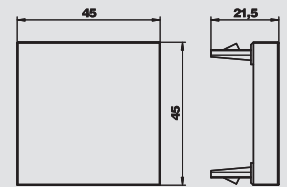

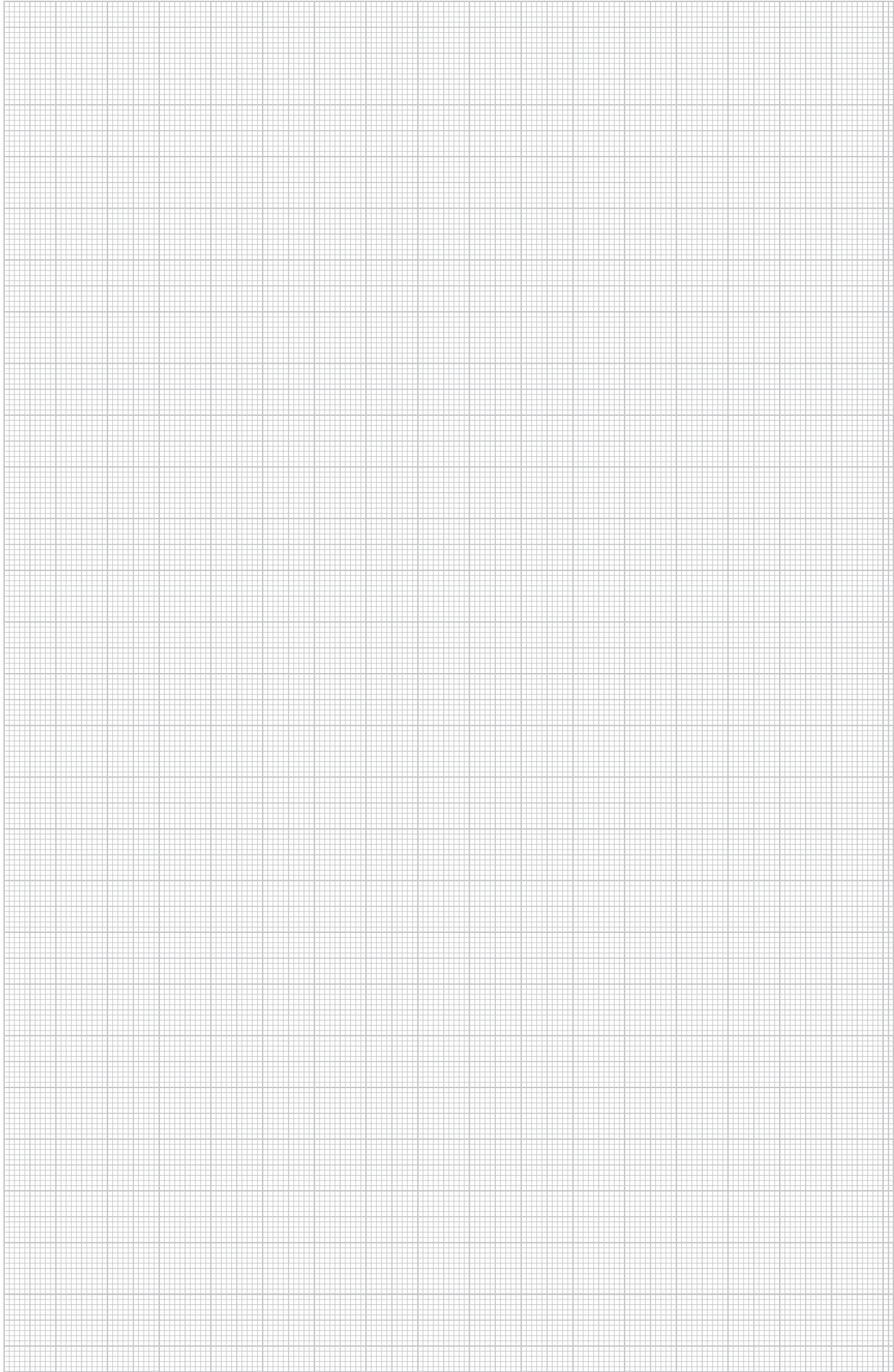



Vakfedél egy szerelvény szélességű üres rész lefedéséhez (1 modulszélesség).







Modul45® rendszer, adatátviteli megoldások

	Adatátviteli tartó Cat5e / Cat6 csatlakozó modulokhoz	egyenes kivezetés ferde kivezetés	116
	Csatlakozómodulok	Cat5e árnyékolatlan Cat5e árnyékolt Cat6 árnyékolatlan Cat6 árnyékolt	116
	CP rendezőkábel	Cat6 árnyékolatlan Cat6 árnyékolt	117
	Adatátviteli tartó Cat5e / Cat6 csatlakozó modulokhoz (ISO)	egyenes kivezetés ferde kivezetés	117
	Csatlakozómodulok	Cat6A (ISO) árnyékolatlan Cat6A (ISO) árnyékolt	118
	CP rendezőkábel	Cat6A (ISO) árnyékolatlan Cat6A (ISO) árnyékolt	118
	Univerzális adatátviteli és telekommunikációs modul tartó	egyenes kivezetés ferde kivezetés	119
	Áttekintő táblázat, adatátviteli modulok beépítése		32

Adatátviteli megoldások, Modul45®

Adatátviteli és telekommunikációs modultartó, egyenes kivezetés, RM típus



típus	szín	csom. darab	súly kg/100 darab	rendelési szám
DTG-2RM SWGR1	szürkésfekete	1	1,100	6119 29 4
DTG-2RM AL1	festett alumínium	1	1,100	6119 29 6

PC polikarbonát

Adatátviteli és telekommunikációs modultartó egyenes kivezetéssel és visszazáródó ablakkal, kettő darab RJ 45 adatátviteli és telekommunikációs csatlakozómodul rögzítéséhez. A bepattintható rögzítés vízszintes és függőleges beépítést is lehetővé teszi. RM típusnak vagy egy speciális modultartó, mely indirekt rögzítést tesz lehetővé az adatátviteli csatlakozó és a szerelőnyílás között.

RM típusú adatátviteli tartó a következő adatátviteli csatlakozók befogadására alkalmas: OBO: ASM-C5, ASM-C5 G, ASM-C6 és ASM-C6 G; R&M: Cat5 és Cat6 modul tartólap nélkül.

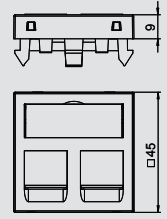

Adatátviteli és telekommunikációs modultartó, 1 modul, ferde kivezetés, RM típus



típus	szín	csom. darab	súly kg/100 darab	rendelési szám
DTS-2RM SWGR1	szürkésfekete	1	1,500	6119 30 0
DTS-2RM AL1	festett alumínium	1	1,500	6119 30 2

PC polikarbonát

Adatátviteli és telekommunikációs modultartó ferde kivezetéssel és lezáródó ablakkal kettő darab RJ45 adatátviteli és telekommunikációs csatlakozómodul rögzítéséhez. A bepattintható rögzítés vízszintes és függőleges beépítést is lehetővé teszi. RM típusnak vagy egy speciális modultartó, mely indirekt rögzítést tesz lehetővé az adatátviteli csatlakozó és a szerelőnyílás között.

RM típusú adatátviteli tartó a következő adatátviteli csatlakozók befogadására alkalmas: OBO: ASM-C5, ASM-C5 G, ASM-C6 és ASM-C6 G; R&M: Cat5 és Cat6 modul tartólap nélkül.

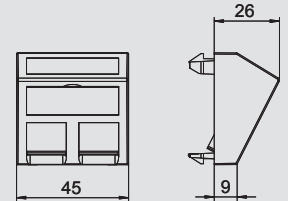

Adatátviteli és telekommunikációs csatlakozómodul, CAT5e, árnyékolatlan



típus	csom. darab	súly kg/100 darab	rendelési szám

CAT5e csatlakozómodul árnyékolás nélkül, egy darab RJ 45 csatlakozó részére. Porvédő sapkával, kábelkötegelővel és szerelési útmutatóval együtt. DTG-2RM és DTS-2RM adatátviteli tartókhoz alkalmazható.

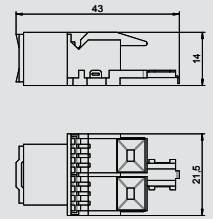

Adatátviteli és telekommunikációs csatlakozómodul, CAT5e, árnyékol



típus	csom. darab	súly kg/100 darab	rendelési szám

CAT5e csatlakozómodul árnyékol, egy darab RJ 45 csatlakozó részére. Árnyékoló burkolattal (EMC), porvédő sapkával, kábelkötegelővel és szerelési útmutatóval együtt. DTG-2RM és DTS-2RM adatátviteli tartókhoz alkalmazható.

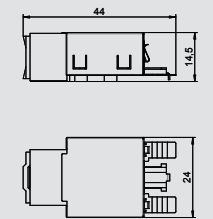

Adatátviteli és telekommunikációs csatlakozómodul, CAT6., árnyékolás nélkül



típus	csom. darab	súly kg/100 darab	rendelési szám

CAT6 csatlakozómodul árnyékolás nélkül, egy darab RJ 45 csatlakozó részére. Porvédő sapkával, kábelkötegelővel és szerelési útmutatóval együtt. DTG-2RM és DTS-2RM adatátviteli tartókhoz alkalmazható.

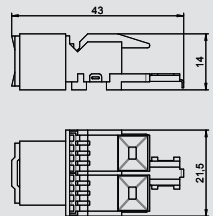

Adatátviteli és telekommunikációs csatlakozómodul, CAT6, árnyékolt geschirmt

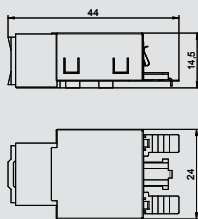

típus	csom.	súly	rendelési szám
	darab	kg/100 darab	
ASM-C6 G	1	1,850	6117 32 9



CAT6 csatlakozómodul árnyékolt, egy darab RJ 45 csatlakozó részére. Árnyékoló burkolattal (EMC), porvédő sapkával, kábelkötegelővel és szerelési útmutatóval együtt. DTG-2RM és DTS-2RM adatátviteli tartókhoz alkalmazható.

CP rendezőkábel RJ45, Cat6, árnyékolatlan

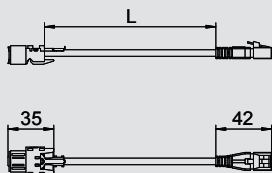

típus	Vezeték-hossz mm	szín	csom.	súly	rendelési szám
			darab	kg/100 darab	
CPK-C6 U/UTP3	3000	szürke	10	11,800	6118 01 2
CPK-C6U UTP5	5000	szürke	10	17,000	6117 94 7
CPK-C6U UTP7.5	7500	szürke	10	23,500	6117 94 9
CPK-C6 U/UTP10	10000	szürke	10	30,000	6118 01 4
CPK-C6 U/UTP15	15000	szürke	5	43,000	6118 01 6



Rendezőkábel mint hosszabbító vezeték U/UTP 4P, LSZH, CAT6, árnyékolatlan, csatlakozódugó-csatlakozóaljzat kivétel, az aljzat beépíthető a DMS és DMG típusú adatátviteli és kommunikációs modul tartóba.

CP rendezőkábel, Cat6, árnyékolt

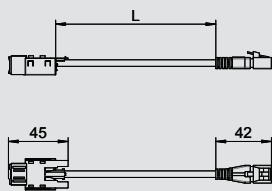

típus	Vezeték-hossz mm	szín	csom.	súly	rendelési szám
			darab	kg/100 darab	
CPK-C6 S/FTP3	3000	szürke	10	13,040	6118 01 0
CPK-C6 S/FTP5	5000	szürke	10	20,640	6118 01 1
CPK-C6S FTP7.5	7500	szürke	10	30,140	6117 94 8
CPK-C6S FTP10	10000	szürke	10	39,640	6117 95 0
CPK-C6S FTP15	15000	szürke	5	58,640	6117 95 2



Rendezőkábel mint hosszabbító vezeték S/FTP 4P, LSFRZH, CAT6 árnyékolt csatlakozódugó-csatlakozóaljzat kivétel, az aljzat beépíthető a DMS és DMG típusú adatátviteli és kommunikációs modul tartóba.

Adatátviteli és telekommunikációs modultartó, egyenes kivezetés, C típus

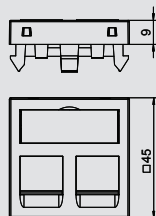

típus	szín	csom.	súly	rendelési szám
		darab	kg/100 darab	
DTG-2C RW1	hőfehér	1	1,100	6119 21 4
DTG-2C SWGR1	szürkékékete	1	1,100	6119 21 6
DTG-2C AL1	festett alumínium	1	1,100	6119 21 8



PC polikarbonát

Adatátviteli és telekommunikációs modultartó egyenes kivezetéssel és visszazáródó ablakkal, kettő darab RJ 45 adatátviteli és telekommunikációs csatlakozómodul rögzítéséhez. A bepattintható rögzítés vízszintes és függőleges beépítést is lehetővé teszi. "C" típus, szerelőnyílás mérete 19,30 x 14,80 mm, az adatátviteli csatlakozók közvetlenül a szerelőnyílásba helyezhetők.

A "C" típusú tartólap a következő adatátviteli csatlakozómodulok felfogatásához: BTR (Bauform Keystone): Cat6A modul, E-DAT modul és UAE modul; Corning: Module Keystone kivétel; Dätwyler: KS-T, MS-K és KU-T; EKO: E-Stone; Harting: Prelink Keystone Cat.6; Leoni Kerpen: MegaLine Keystone Cat6A; OBO: Typ ASM-C6A és ASM-C6A G; R&M: Kat.6A Keystone rögzítéssel; Rutenbeck: UM és UMflex; SETEC: UKJ és XKJ; Telegärtner: AMJ és UMJ.

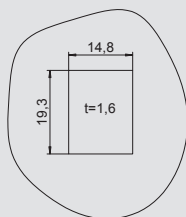

Adatátviteli megoldások, Modul45®

Adatátviteli és telekommunikációs modultartó, 1 modul, ferde kivezetés, C típus



típus	szín	csom. darab	súly kg/100 darab	rendelési szám
DTS-2C RW1	hőfehér	1	1,500	6119 25 0
DTS-2C SWGR1	szürkésfekete	1	1,500	6119 25 2
DTS-2C AL1	festett alumínium	1	1,500	6119 25 4

PC polikarbonát

Adatátviteli és telekommunikációs modultartó ferde kivezetéssel és lezáródó ablakkal kettő darab RJ45 adatátviteli és telekommunikációs csatlakozómodul rögzítéséhez. A bepattintható rögzítés vízszintes és függőleges beépítést is lehetővé teszi. "C" típus, szerelőnyílás mérete 19,30 x 14,80 mm, az adatátviteli csatlakozók közvetlenül a szerelőnyílásba helyezhetők. A "C" típusú tartólap a következő adatátviteli csatlakozómodulok felfogatásához: BTR (Bauform Keystone): Cat.6A modul, E-DAT modul és UAE modul; Corning: Module Keystone kivitelű; Dätwyler: KS-T, MS-K és KU-T; EKV: E-Stone; Harting: Prelink Keystone Cat6; Leoni Kerpen: MegaLine Keystone Cat6A; OBO: Typ ASM-C6A és ASM-C6A G; R&M: Cat6A Keystone rögzítéssel; Rutenbeck: UM és UMflex; SETEC: UKJ és XKJ; Telegärtner: AMJ és UMJ.

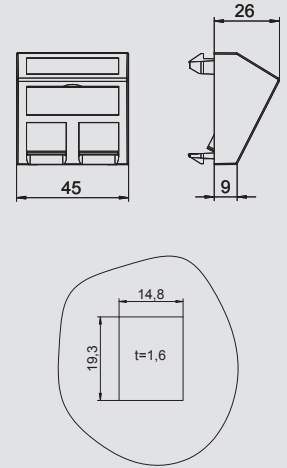

Adatátviteli és telekommunikációs csatlakozómodul RJ45, Cat6A (ISO) árnyékolatlan



típus	csom. darab	súly kg/100 darab	rendelési szám
ASM-C6A	1	1,050	6117 34 8

CAT6 (ISO) árnyékolatlan csatlakozómodul egy darab RJ 45 csatlakozó helytel. Porvédő sapkával, egy darab kábelkötegelővel, egy darab Keystone rögzítőkerettel és szerelési útmutatóval együtt szállítva. A következő szerelőlemezekhez vagy tartólapokhoz alkalmazható: DTG-2C, DTS-2C, MTM 2C, MTM 3C, MPR2 2C, MTGE2 2C, MTGE2 15 2C valamint MTGE2 F 2C.

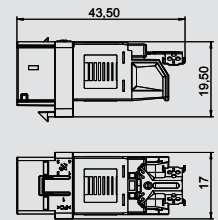

Adatátviteli és telekommunikációs csatlakozómodul RJ45, Cat6A (ISO), árnyékol



típus	csom. darab	súly kg/100 darab	rendelési szám
ASM-C6A G	1	1,630	6117 34 6

CAT6. csatlakozómodul árnyékol (ISO), egy darab RJ 45 csatlakozó helytel. Árnyékoló burkolattal, porvédő sapkával, egy darab kábelkötegelővel, egy darab Keystone rögzítőkerettel és szerelési útmutatóval együtt szállítva. A következő szerelőlemezekhez vagy tartólapokhoz alkalmazható: DTG-2C, DTS-2C, MTM 2C, MTM 3C, MPR2 2C, MTGE2 2C, MTGE2 15 2C valamint MTGE2 F 2C.

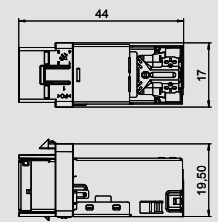

CP rendezőkábel RJ45, Cat6A (ISO), árnyékolatlan



típus	Vezeték-hossz mm	szín	csom. darab	súly kg/100 darab	rendelési szám
CPK-C6A U/UTP3	3000	szürke	10	11,800	6118 02 8
CPK-C6A U/UTP5	5000	szürke	10	17,000	6118 03 0
CPK-C6A U/UTP7,5	7500	szürke	10	23,500	6118 03 2
CPK-C6A U/UTP10	10000	szürke	10	30,000	6118 03 4
CPK-C6A U/UTP15	15000	szürke	5	43,000	6118 03 6

Rendezőkábel mint hosszabbító vezeték U/UTP 4P, LSZH, CAT6A (ISO) árnyékolatlan, csatlakozódugó-csatlakozóaljzat kivitel, az aljzat beépíthető a DTG-2RM és DTS-2RM típusú adatátviteli és kommunikációs modul tartóba.

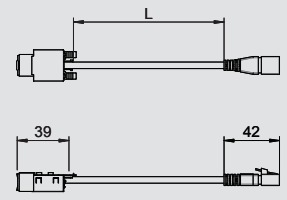

CP rendezőkábel RJ45, Cat6A (ISO), árnyékol



típus	Vezeték-hossz mm	szín	csom. darab	súly kg/100 darab	rendelési szám
CPK-C6A S/FTP3	3000	szürke	10	13,040	6118 01 8
CPK-C6A S/FTP5	5000	szürke	10	20,640	6118 02 0
CPK-C6A S/FTP7,5	7500	szürke	10	30,140	6118 02 2
CPK-C6A S/FTP10	10000	szürke	10	35,640	6118 02 4
CPK-C6A S/FTP15	15000	szürke	5	58,640	6118 02 6

Rendezőkábel mint hosszabbító vezeték S/FTP 4P, LSFRZH, CAT6A (ISO) árnyékol csatlakozódugó-csatlakozóaljzat kivitel, az aljzat beépíthető a DTG-2C és DTS-2C típusú adatátviteli és kommunikációs modul tartóba.

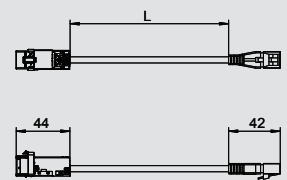

Univerzális adatátviteli és telekommunikációs modultartó Modul45®-höz

Adatátviteli és telekommunikációs modultartó, egyenes kivezetés, A típus

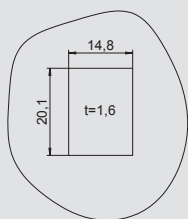
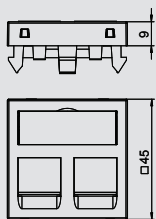

típus	szín	csom. darab	súly kg/100 darab	rendelési
				szám
DTG-2A RW1	hőfehér	1	1,100	6119 20 2
DTG-2A SWGR1	szürkésfekete	1	1,100	6119 20 4
DTG-2A AL1	festett alumínium	1	1,100	6119 20 6

PC polikarbonát

Adatátviteli és telekommunikációs modultartó egyenes kivezetéssel és visszazáródó ablakkal, kettő darab RJ 45 adatátviteli és telekommunikációs csatlakozómodul rögzítéséhez. A bepattanható rögzítés vízszintes és függőleges beépítést is lehetővé teszi. "A" típus, szerelőnyílás 20,10 x 14,80 mm, az adatátviteli csatlakozók közvetlenül a szerelőnyílásba helyezhetők.

Az "A" típusú tartólap a következő adatátviteli csatlakozómodulok felfogatásához: AMP TYCO (porvédő csappantyú nélkül): SL sorozatú 110Connect és Toolless modell; Brand-Rex: ...JAKS000CR és ...JAKU002 végződésű modellek; Nexans: LANmark RJ45 kék Adapter-Clip-pel, LANmark GG45 Metall-Clip-pel.



Adatátviteli és telekommunikációs modultartó, 1 modul, ferde kivezetés, A típus

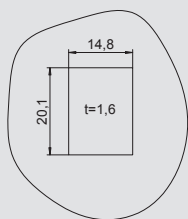
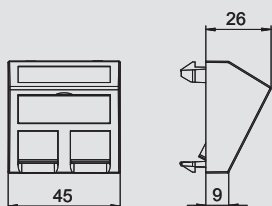

típus	szín	csom. darab	súly kg/100 darab	rendelési
				szám
DTS-2A RW1	hőfehér	1	1,500	6119 23 8
DTS-2A SWGR1	szürkésfekete	1	1,500	6119 24 0
DTS-2A AL1	festett alumínium	1	1,500	6119 24 2

PC polikarbonát

Adatátviteli és telekommunikációs modultartó ferde kivezetéssel és lezáródó ablakkal kettő darab RJ45 adatátviteli és telekommunikációs csatlakozómodul rögzítéséhez. A bepattanó rögzítés vízszintes és függőleges beépítést is lehetővé teszi. "A" típus, szerelőnyílás 20,10 x 14,80 mm, az adatátviteli csatlakozók közvetlenül a szerelőnyílásba helyezhetők.

Az "A" típusú tartólap a következő adatátviteli csatlakozómodulok felfogatásához: AMP TYCO (porvédő csappantyú nélkül): SL sorozatú 110Connect és Toolless modell; Brand-Rex: ...JAKS000CR és ...JAKU002 végződésű modellek; Nexans: LANmark RJ45 kék Adapter-Clip-pel, LANmark GG45 Metall-Clip-pel.



Adatátviteli és telekommunikációs modultartó, egyenes kivezetés, B típus

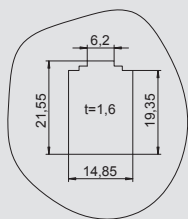
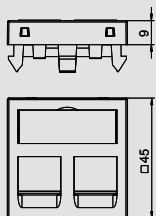

típus	szín	csom. darab	súly kg/100 darab	rendelési
				szám
DTG-2B RW1	hőfehér	1	1,100	6119 20 8
DTG-2B SWGR1	szürkésfekete	1	1,100	6119 21 0
DTG-2B AL1	festett alumínium	1	1,100	6119 21 2

PC polikarbonát

Adatátviteli és telekommunikációs modultartó egyenes kivezetéssel és visszazáródó ablakkal, kettő darab RJ 45 adatátviteli és telekommunikációs csatlakozómodul rögzítéséhez. A bepattanható rögzítés vízszintes és függőleges beépítést is lehetővé teszi. "B" típus, szerelőnyílás mérete 19,35/21,55 x 14,85 mm, az adatátviteli csatlakozók közvetlenül a szerelőnyílásba helyezhetők.

A "B" típusú tartólap a következő adatátviteli csatlakozómodulok felfogatásához: BTR (Bauform Modul): Cat6A modul és UTP modul; Dätwyler: MS és MS-N.



Univerzális adatátviteli és telekommunikációs modultartó Modul45®-höz

Adatátviteli és telekommunikációs modultartó, 1 modul, ferde kivezetés, B típus



típus	szín		csom.	súly	rendelési szám
			darab	kg/100 darab	
DTS-2B RW1	hőfehér		1	1,500	6119 24 4
DTS-2B SWGR1	szürkésfekete		1	1,500	6119 24 6
DTS-2B AL1	festett alumínium		1	1,500	6119 24 8

PC polikarbonát

Adatátviteli és telekommunikációs modultartó ferde kivezetéssel és lezáródó ablakkal kettő darab RJ45 adatátviteli és telekommunikációs csatlakozómodul rögzítéséhez. A bepattanó rögzítés vízszintes és függőleges beépítést is lehetővé teszi. "B" típus, szerelőnyílás mérete 19,35/21,55 x 14,85 mm, az adatátviteli csatlakozók közvetlenül a szerelőnyílásba helyezhetők.

A "B" típusú tartólap a következő adatátviteli csatlakozómodulok felfogatásához: BTR (Bauform Modul): Cat6A modul és UTP modul; Dätwyler: MS és MS-N.

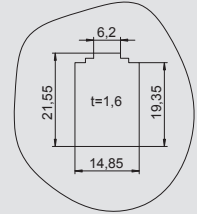
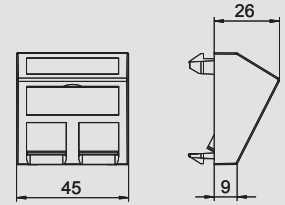

Adatátviteli és telekommunikációs modultartó, egyenes kivezetés, C típus



típus	szín		csom.	súly	rendelési szám
			darab	kg/100 darab	
DTG-2C RW1	hőfehér		1	1,100	6119 21 4
DTG-2C SWGR1	szürkésfekete		1	1,100	6119 21 6
DTG-2C AL1	festett alumínium		1	1,100	6119 21 8

PC polikarbonát

Adatátviteli és telekommunikációs modultartó egyenes kivezetéssel és visszazáródó ablakkal kettő darab RJ 45 adatátviteli és telekommunikációs csatlakozómodul rögzítéséhez. A bepattanható rögzítés vízszintes és függőleges beépítést is lehetővé teszi. "C" típus, szerelőnyílás mérete 19,30 x 14,80 mm, az adatátviteli csatlakozók közvetlenül a szerelőnyílásba helyezhetők.

A "C" típusú tartólap a következő adatátviteli csatlakozómodulok felfogatásához: BTR (Bauform Keystone): Cat6A modul, E-DAT modul és UAE modul; Corning: Module Keystone kivitelű; Dätwyler: KS-T, MS-K és KU-T; EKV: E-Stone; Harting: Prelink Keystone Cat.6; Leoni Kerpen: MegaLine Keystone Cat6A; OBO: Typ ASM-C6A és ASM-C6A G; R&M: Kat.6A Keystone rögzítéssel; Rutenbeck: UM és UMflex; SETEC: UKJ és XKJ; Telegärtner: AMJ és UMJ.

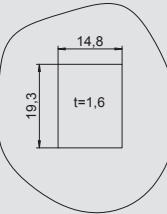
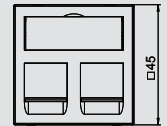
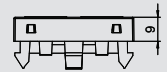

Adatátviteli és telekommunikációs modultartó, 1 modul, ferde kivezetés, C típus



típus	szín		csom.	súly	rendelési szám
			darab	kg/100 darab	
DTS-2C RW1	hőfehér		1	1,500	6119 25 0
DTS-2C SWGR1	szürkésfekete		1	1,500	6119 25 2
DTS-2C AL1	festett alumínium		1	1,500	6119 25 4

PC polikarbonát

Adatátviteli és telekommunikációs modultartó ferde kivezetéssel és lezáródó ablakkal kettő darab RJ45 adatátviteli és telekommunikációs csatlakozómodul rögzítéséhez. A bepattanható rögzítés vízszintes és függőleges beépítést is lehetővé teszi. "C" típus, szerelőnyílás mérete 19,30 x 14,80 mm, az adatátviteli csatlakozók közvetlenül a szerelőnyílásba helyezhetők.

A "C" típusú tartólap a következő adatátviteli csatlakozómodulok felfogatásához: BTR (Bauform Keystone): Cat.6A modul, E-DAT modul és UAE modul; Corning: Module Keystone kivitelű; Dätwyler: KS-T, MS-K és KU-T; EKV: E-Stone; Harting: Prelink Keystone Cat6; Leoni Kerpen: MegaLine Keystone Cat6A; OBO: Typ ASM-C6A és ASM-C6A G; R&M: Cat6A Keystone rögzítéssel; Rutenbeck: UM és UMflex; SETEC: UKJ és XKJ; Telegärtner: AMJ és UMJ.

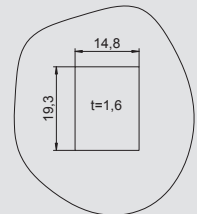
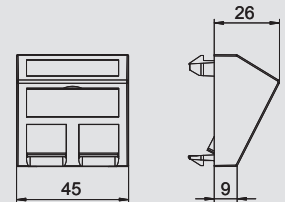

Univerzális adatátviteli és telekommunikációs modultartó Modul45®-höz

Adatátviteli és telekommunikációs modultartó, 1 modul, egyenes kivezetés, C típus, porvédő lemez nélkül

típus	szín		csom.	súly	rendelési szám
			darab	kg/100 darab	
DTG-02C RW1	hófehér		1	1,000	6119 28 0
DTG-02C SWGR1	szürkésfekete		1	1,000	6119 28 2
DTG-02C AL1	festett alumínium		1	1,000	6119 28 4

PC polikarbonát

Adatátviteli és telekommunikációs modultartó egyenes kivezetéssel és lezáródó ablak nélkül, két adatátviteli és telekommunikációs csatlakozómodul rögzítéséhez RJ45 csatlakozóval. A bepattintható rögzítés vízszintes és függőleges beépítést is lehetővé teszi. "C" típus, szerelőnyílás mérete 19,30 x 14,80 mm, az adatátviteli csatlakozók közvetlenül a szerelőnyílásba helyezhetők.

A "C" típusú tartólap a (porvédő lemez nélkül) következő adatátviteli csatlakozómodulok felfogatásához: 3M: Volition K6, K10 és CAT6A.

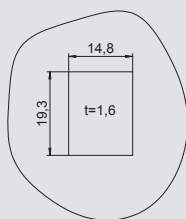
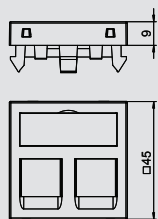

Adatátviteli és telekommunikációs modultartó, 1 modul, ferde kivezetés, C típus, porvédő lemez nélkül

típus	szín		csom.	súly	rendelési szám
			darab	kg/100 darab	
DTS-02C RW1	hófehér		1	1,400	6119 28 6
DTS-02C SWGR1	szürkésfekete		1	1,400	6119 28 8
DTS-02C AL1	festett alumínium		1	1,400	6119 29 0

PC polikarbonát

Adatátviteli és telekommunikációs modultartó ferde kivezetéssel és lezáródó ablak nélkül kettő darab RJ45 adatátviteli és telekommunikációs csatlakozómodul rögzítéséhez. A bepattintható rögzítés vízszintes és függőleges beépítést is lehetővé teszi. "C" típus, szerelőnyílás mérete 19,30 x 14,80 mm, az adatátviteli csatlakozók közvetlenül a szerelőnyílásba helyezhetők.

A "C" típusú tartólap a (porvédő lemez nélkül) következő adatátviteli csatlakozómodulok felfogatásához: 3M: Volition K6, K10 és CAT6A.

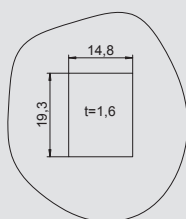
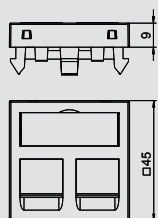

Adatátviteli és telekommunikációs modultartó, egyenes kivezetés, EP típus

típus	szín		csom.	súly	rendelési szám
			darab	kg/100 darab	
DTG-2EP RW1	hófehér		1	1,100	6119 23 2
DTG-2EP SWGR1	szürkésfekete		1	1,100	6119 23 4
DTG-2EP AL1	festett alumínium		1	1,100	6119 23 6

PC polikarbonát

Adatátviteli és telekommunikációs modultartó egyenes kivezetéssel és visszazáródó ablakkal, kettő darab RJ 45 adatátviteli és telekommunikációs csatlakozómodul rögzítéséhez. A bepattintható rögzítés vízszintes és függőleges beépítést is lehetővé teszi. Az "EP" egy speciális csatlakozó tartó, melynek segítségével az adatátviteli csatlakozómodul közvetve lehet rögzíteni a szerelőnyílásba.

Az EP típusú adataátviteli tartó a következő csatlakozó modulok befogadására alkalmas: Leoni Kerpen: ELine 500 plus (porvédő sapka nélkül).

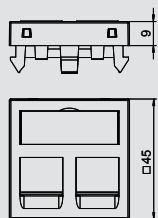

Adatátviteli és telekommunikációs modultartó, ferde kivezetés, EP típus

típus	szín		csom.	súly	rendelési szám
			darab	kg/100 darab	
DTS-2EP RW1	hófehér		1	1,500	6119 26 8
DTS-2EP SWGR1	szürkésfekete		1	1,500	6119 27 0
DTS-2EP AL1	festett alumínium		1	1,500	6119 27 2

PC polikarbonát

Adatátviteli és telekommunikációs modultartó ferde kivezetéssel és lezáródó ablakkal kettő darab RJ45 adatátviteli és telekommunikációs csatlakozómodul rögzítéséhez. A bepattintható rögzítés vízszintes és függőleges beépítést is lehetővé teszi. Az "EP" egy speciális csatlakozó tartó, melynek segítségével az adatátviteli csatlakozómodul közvetve lehet rögzíteni a szerelőnyílásba.

Az EP típusú adataátviteli tartó a következő csatlakozó modulok befogadására alkalmas: Leoni Kerpen: ELine 500 plus (porvédő sapka nélkül).

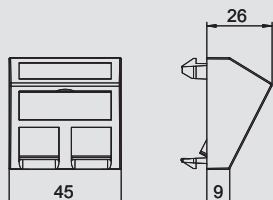

Univerzális adatátviteli és telekommunikációs modultartó Modul45®-höz

Adatátviteli és telekommunikációs modultartó, egyenes kivezetés, F típus



típus	szín	csom. darab	súly kg/100 darab	rendelési szám
DTG-2F RW1	hőfehér	1	1,100	6119 22 0
DTG-2F SWGR1	szürkésfekete	1	1,100	6119 22 2
DTG-2F AL1	festett alumínium	1	1,100	6119 22 4

PC polikarbonát

Adatátviteli és telekommunikációs modultartó egyenes kivezetéssel és visszazáródó ablakkal, kettő darab RJ 45 adatátviteli és telekommunikációs csatlakozómodul rögzítéséhez. A bepattintható rögzítés vízszintes és függőleges beépítést is lehetővé teszi, az "F" egy speciális csatlakozó tartó, melynek segítségével az adatátviteli csatlakozómodul közvetve lehet rögzíteni a szerelőnyílásba.

A "F" típusú tartólap a következő adatátviteli csatlakozómodulok felfogatásához: Avaya/Systemax: M sorozat .

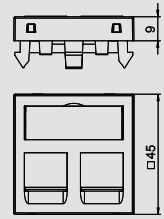

Adatátviteli és telekommunikációs modultartó, 1 modul, ferde kivezetés, F típus



típus	szín	csom. darab	súly kg/100 darab	rendelési szám
DTS-2F RW1	hőfehér	1	1,500	6119 25 6
DTS-2F SWGR1	szürkésfekete	1	1,500	6119 25 8
DTS-2F AL1	festett alumínium	1	1,500	6119 26 0

PC polikarbonát

Adatátviteli és telekommunikációs modultartó ferde kivezetéssel és lezáródó ablakkal kettő darab RJ45 adatátviteli és telekommunikációs csatlakozómodul rögzítéséhez. A bepattintható rögzítés vízszintes és függőleges beépítést is lehetővé teszi. Az "F" egy speciális csatlakozó tartó, melynek segítségével az adatátviteli csatlakozómodul közvetve lehet rögzíteni a szerelőnyílásba.

A "F" típusú tartólap a következő adatátviteli csatlakozómodulok felfogatásához: Avaya/Systemax: M sorozat .

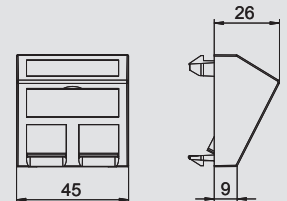

Adatátviteli és telekommunikációs modultartó, egyenes kivezetés, PA típus



típus	szín	csom. darab	súly kg/100 darab	rendelési szám
DTG-2PA RW1	hőfehér	1	1,100	6119 22 6
DTG-2PA SWGR1	szürkésfekete	1	1,100	6119 22 8
DTG-2PA AL1	festett alumínium	1	1,100	6119 23 0

PC polikarbonát

Adatátviteli és telekommunikációs modultartó egyenes kivezetéssel és visszazáródó ablakkal, kettő darab RJ 45 adatátviteli és telekommunikációs csatlakozómodul rögzítéséhez. A bepattintható rögzítés vízszintes és függőleges beépítést is lehetővé teszi. Az "PA" egy speciális csatlakozó tartó, melynek segítségével az adatátviteli csatlakozómodul közvetve lehet rögzíteni a szerelőnyílásba.

A "PA" típusú tartólap a következő adatátviteli csatlakozómodulok felfogatásához: Panduit: Mini-Com

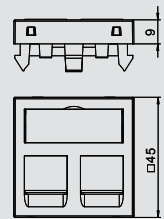

Adatátviteli és telekommunikációs modultartó, 1 modul, ferde kivezetés, PA típus



típus	szín	csom. darab	súly kg/100 darab	rendelési szám
DTS-2PA RW1	hőfehér	1	1,500	6119 26 2
DTS-2PA SWGR1	szürkésfekete	1	1,500	6119 26 4
DTS-2PA AL1	festett alumínium	1	1,500	6119 26 6

PC polikarbonát

Adatátviteli és telekommunikációs modultartó ferde kivezetéssel és lezáródó ablakkal kettő darab RJ45 adatátviteli és telekommunikációs csatlakozómodul rögzítéséhez. A bepattintható rögzítés vízszintes és függőleges beépítést is lehetővé teszi. Az "PA" egy speciális csatlakozó tartó, melynek segítségével az adatátviteli csatlakozómodul közvetve lehet rögzíteni a szerelőnyílásba.

A "PA" típusú tartólap a következő adatátviteli csatlakozómodulok felfogatásához: Panduit: Mini-Com

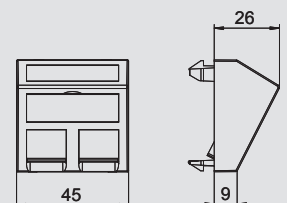

Univerzális adatátviteli és telekommunikációs modultartó Modul45®-höz

Adatátviteli és telekommunikációs modultartó, 1 modul, egyenes kivezetés, RM típus

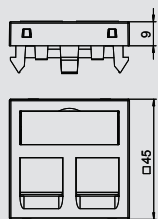

típus	szín	csom. darab	súly kg/100 darab	rendelési szám
DTG-2RM RW1	hófehér	1	1,100	6119 29 2
DTG-2RM SWGR1	szürkésfekete	1	1,100	6119 29 4
DTG-2RM AL1	festett alumínium	1	1,100	6119 29 6

PC polikarbonát

Adatátviteli és telekommunikációs modultartó egyenes kivezetéssel és visszazáródó ablakkal, kettő darab RJ 45 adatátviteli és telekommunikációs csatlakozómodul rögzítéséhez. A bepattintható rögzítés vízszintes és függőleges beépítést is lehetővé teszi. RM típusnak vagy egy speciális modultartó, mely indirekt rögzítést tesz lehetővé az adatátviteli csatlakozó és a szerelőnyílás között.

RM típusú adatátviteli tartó a következő adatátviteli csatlakozók befogadására alkalmas: OBO: ASM-C5, ASM-C5 G, ASM-C6 és ASM-C6 G; R&M: Cat5 és Cat6 modul tartólap nélkül.



Adatátviteli és telekommunikációs modultartó, 1 modul, ferde kivezetés, RM típus

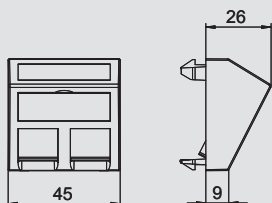

típus	szín	csom. darab	súly kg/100 darab	rendelési szám
DTS-2RM RW1	hófehér	1	1,500	6119 29 8
DTS-2RM SWGR1	szürkésfekete	1	1,500	6119 30 0
DTS-2RM AL1	festett alumínium	1	1,500	6119 30 2

PC polikarbonát

Adatátviteli és telekommunikációs modultartó ferde kivezetéssel és lezáródó ablakkal kettő darab RJ45 adatátviteli és telekommunikációs csatlakozómodul rögzítéséhez. A bepattintható rögzítés vízszintes és függőleges beépítést is lehetővé teszi. RM típusnak vagy egy speciális modultartó, mely indirekt rögzítést tesz lehetővé az adatátviteli csatlakozó és a szerelőnyílás között.

RM típusú adatátviteli tartó a következő adatátviteli csatlakozók befogadására alkalmas: OBO: ASM-C5, ASM-C5 G, ASM-C6 és ASM-C6 G; R&M: Cat5 és Cat6 modul tartólap nélkül.



Adatátviteli és telekommunikációs modultartó, egyenes kivezetés, LE típus

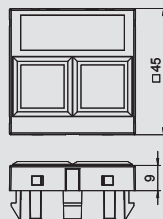

típus	szín	csom. darab	súly kg/100 darab	rendelési szám
DTG-02LE RW1	hófehér	1	0,900	6119 30 4
DTG-02LE SWGR1	szürkésfekete	1	0,900	6119 30 6
DTG-02LE AL1	festett alumínium	1	0,900	6119 30 8

PC polikarbonát









Adatátviteli és telekommunikációs modultartó egyenes kivezetéssel és lezáródó ablak nélkül, két adatátviteli és telekommunikációs csatlakozómodul rögzítéséhez RJ45 csatlakozóval. A bepattintható rögzítés vízszintes és függőleges beépítést is lehetővé teszi. Az "LE" egy speciális csatlakozó tartó, melynek segítségével az adatátviteli csatlakozómodul közvetve lehet rögzíteni a szerelőnyílásba.

Az "LE" típusú tartólap a következő adatátviteli csatlakozómodulok felfogatásához: Lexcom/Schneider: Lexcom 125, Lexcom 250 és Lexcom 500.





Modul45® rendszer, multimédiás megoldások

	Multimédia tartó VGA / D-Sub9	VGA aljzat, csavaros csatlakozás VGA aljzat, csatlakozó kábel D-Sub9 aljzat, csavaros csatlakozás D-Sub9 aljzat, csatlakozó kábel VGA / D-Sub9 tartó, aljzat nélkül	126
	Multimédia tartó DVI	DVI-I aljzat, csavaros csatlakozás DVI-I aljzat, csatlakozó kábel DVI-I tartó aljzat nélkül	127
	Multimédia tartó HDMI	HDMI aljzat, csavaros csatlakozás HDMI aljzat, csatlakozó kábel	128
	Multimédia tartó USB	USB 2.0 aljzat, csavaros csatlakozás USB 2.0 aljzat, csatlakozó kábel USB 3.0 aljzat, csavaros csatlakozás USB 3.0 aljzat, csatlakozó kábel	129
	Multimédia tartó Jack	Mini Jack aljzat, forrasztható	130
	Multimédia tartó RCA	egy aljzattal Composite Video, forrasztható egy aljzattal Composite Video, átvezetős 1:1 két aljzattal Audio-Stereo, forrasztható két aljzattal Audio-Stereo, átvezetős 1:1 három aljzattal Component Video, forrasztható három aljzattal Component Video, átvezetős 1:1 három aljzattal Audio / Video, forrasztható három aljzattal Audio / Video, átvezetős 1:1	131
	Multimédia tartó BNC	BNC aljzat egy darab, átvezetős 1:1 BNC aljzat két darab, átvezetős 1:1	133
	Multimédia tartó XLR	XLR aljzat, 3 pólus, forrasztható XLR csatlakozó dugó, 3 pólus, forrasztható XLR tartó, csatlakozó dugó nélkül	134
	antennadoboz	SAT Rádió, TV Rádió, TV, SAT	134

Multimédia csatlakozási megoldások, Modul45®

VGA csatlakozó, 1 modul, egyenes kivitel, csavaros csatlakozás



típus	szín		csom.	súly	rendelési szám
			darab	kg/100 darab	
MTG-VGA S RW1	hőfehér		1	2,400	6104 61 0
MTG-VGA S SWGR1	szürkékékete		1	2,400	6104 61 3
MTG-VGA S AL1	festett alumínium		1	2,400	6104 61 6

PC polikarbonát

Multimédia tartó VGA csatlakozóhélyvel, egyenes kivitel, felirati mezővel, VGA csatlakozó (HD15) csavaros csatlakozással. A bepattinható rögzítés normál és 90 fokkal elforgatott beépítést is lehetővé tesz.

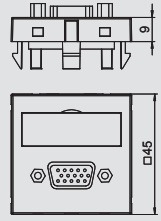

VGA csatlakozó, 1 modul, ferde kivitel, csavaros csatlakozás



típus	szín		csom.	súly	rendelési szám
			darab	kg/100 darab	
MTS-VGA S RW1	hőfehér		1	2,600	6104 62 2
MTS-VGA S SWGR1	szürkékékete		1	2,600	6104 62 5
MTS-VGA S AL1	festett alumínium		1	2,600	6104 62 8

PC polikarbonát

Multimédia tartó VGA csatlakozóhélyvel, ferde kivitel, felirati mezővel, VGA csatlakozó (HD15) csavaros csatlakozással. A bepattinható rögzítés normál és 90 fokkal elforgatott beépítést is lehetővé tesz.

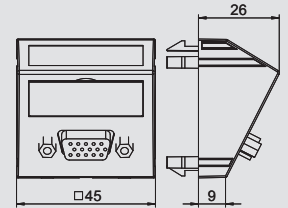

VGA csatlakozó, 1 modul, egyenes kivitel, csatlakozó kábellel



típus	szín		csom.	súly	rendelési szám
			darab	kg/100 darab	
MTG-VGA F RW1	hőfehér		1	5,200	6104 65 8
MTG-VGA F SWGR1	szürkékékete		1	5,200	6104 66 1
MTG-VGA F AL1	festett alumínium		1	5,200	6104 66 4

PC polikarbonát

Multimédia tartó VGA csatlakozó aljzattal, egyenes kivitel, felirati mezővel, rövid VGA csatlakozó kábellel (HD15) aljzat-aljzat kivitelben. A bepattinható rögzítés normál és 90 fokkal elforgatott beépítést is lehetővé tesz.

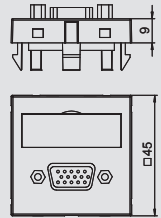

VGA csatlakozó, 1 modul, ferde kivitel, csatlakozó kábellel



típus	szín		csom.	súly	rendelési szám
			darab	kg/100 darab	
MTS-VGA F RW1	hőfehér		1	5,400	6104 67 0
MTS-VGA F SWGR1	szürkékékete		1	5,400	6104 67 3
MTS-VGA F AL1	festett alumínium		1	5,400	6104 67 6

PC polikarbonát

Multimédia tartó VGA csatlakozó aljzattal, ferde kivitel, felirati mezővel, rövid VGA csatlakozó kábellel (HD15) aljzat-aljzat kivitelben. A bepattinható rögzítés normál és 90 fokkal elforgatott beépítést is lehetővé tesz.

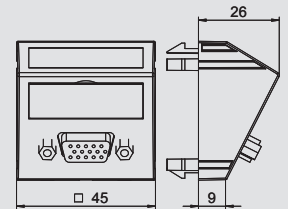

D-Sub9 csatlakozó, 1 modul, egyenes kivitel, csavaros csatlakozás



típus	szín		csom.	súly	rendelési szám
			darab	kg/100 darab	
MTG-DB9 S RW1	hőfehér		1	2,400	6104 63 4
MTG-DB9 S SWGR1	szürkékékete		1	2,400	6104 63 7
MTG-DB9 S AL1	festett alumínium		1	2,400	6104 64 0

PC polikarbonát

Multimédiatartó D-Sub9 csatlakozóhélyvel, egyenes kivitel, felirati mezővel, Dub9 csatlakozó (RS232) csavaros rögzítéssel. A bepattinható rögzítés normál és 90 fokkal elforgatott beépítést is lehetővé tesz.

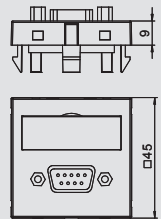

D-Sub9 csatlakozó, 1 modul, ferde kivitel, csavaros csatlakozás



típus	szín		csom.	súly	rendelési szám
			darab	kg/100 darab	
MTS-DB9 S RW1	hőfehér		1	2,600	6104 64 6
MTS-DB9 S SWGR1	szürkékékete		1	2,600	6104 64 9
MTS-DB9 S AL1	festett alumínium		1	2,600	6104 65 2

PC polikarbonát

Multimédiatartó D-Sub9 csatlakozóhélyvel, ferde kivitel, felirati mezővel, Dub9 csatlakozó (RS232) csavaros rögzítéssel. A bepattinható rögzítés normál és 90 fokkal elforgatott beépítést is lehetővé tesz.

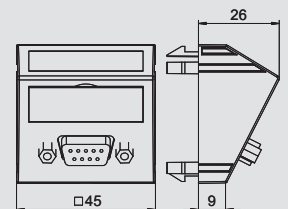

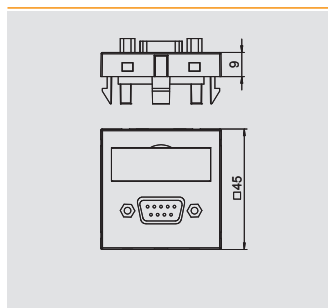

D-Sub9 csatlakozó, 1 modul, egyenes kivitel, csatlakozó kábellel

típus	szín	csom. darab	súly kg/100 darab	rendelési szám
MTG-DB9 F RW1	hófehér	1	5,200	6104 68 2
MTG-DB9 F SWGR1	szürkésfekete	1	5,200	6104 68 5
MTG-DB9 F AL1	festett alumínium	1	5,200	6104 68 8

PC polikarbonát

Multimédia tartó D-Sub9 csatlakozó aljzattal, egyenes kivitel, felirati mezővel, rövid D-Sub9 csatlakozó kábellel (RS 232) aljzat-aljzat kivitelben. A bepattintható rögzítés normál és 90 fokkal elforgatott beépítést is lehetővé tesz.

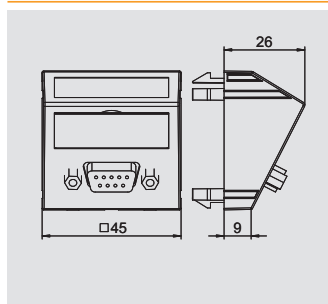

D-Sub9 csatlakozó, 1 modul, ferde kivitel, csatlakozó kábellel

típus	szín	csom. darab	súly kg/100 darab	rendelési szám
MTS-DB9 F RW1	hófehér	1	5,400	6104 69 4
MTS-DB9 F SWGR1	szürkésfekete	1	5,400	6104 69 7
MTS-DB9 F AL1	festett alumínium	1	5,400	6104 70 0

PC polikarbonát

Multimédia tartó D-Sub9 csatlakozó aljzattal, ferde kivitel, felirati mezővel, rövid D-Sub9 csatlakozó kábellel (RS 232) aljzat-aljzat kivitelben. A bepattintható rögzítés normál és 90 fokkal elforgatott beépítést is lehetővé tesz.

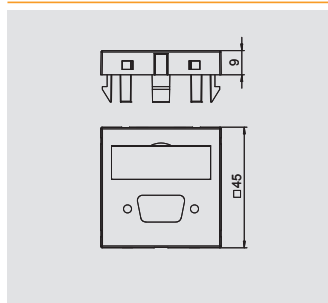

Multimédiatartó VGA / D-Sub9 csatlakozóhoz, 1 modul, egyenes kivitel

típus	szín	csom. darab	súly kg/100 darab	rendelési szám
MTG-DB O RW1	hófehér	1	0,700	6104 70 6
MTG-DB O SWGR1	szürkésfekete	1	0,700	6104 70 9
MTG-DB O AL1	festett alumínium	1	0,700	6104 71 2

PC polikarbonát

Multimédia tartó VGA / D-Sub9 csatlakozóhoz, egyenes kivitel, felirati mezővel, csatlakozó nélkül. A bepattintható rögzítés normál és 90 fokkal elforgatott beépítést is lehetővé tesz.

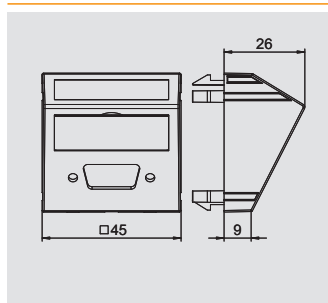

Multimédiatartó VGA / D-Sub9 csatlakozóhoz, 1 modul, ferde kivitel

típus	szín	csom. darab	súly kg/100 darab	rendelési szám
MTS-DB O RW1	hófehér	1	0,900	6104 71 8
MTS-DB O SWGR1	szürkésfekete	1	0,900	6104 72 1
MTS-DB O AL1	festett alumínium	1	0,900	6104 72 4

PC polikarbonát

Multimédia tartó VGA / D-Sub9 csatlakozóhoz, ferde kivitel, felirati mezővel, csatlakozó nélkül. A bepattintható rögzítés normál és 90 fokkal elforgatott beépítést is lehetővé tesz.

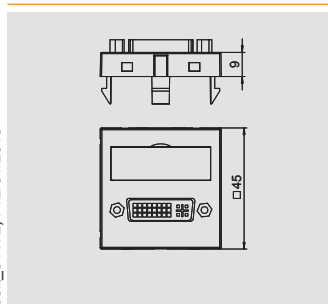

DVI-I csatlakozó, 1 modul, egyenes kivitel, csavaros csatlakozás

típus	szín	csom. darab	súly kg/100 darab	rendelési szám
MTG-DVI S RW1	hófehér	1	3,500	6104 73 0
MTG-DVI S SWGR1	szürkésfekete	1	3,500	6104 73 3
MTG-DVI S AL1	festett alumínium	1	3,500	6104 73 6

PC polikarbonát

Multimédia tartó DVI-I csatlakozóhüvellyel, egyenes kivitel, felirati mezővel, DVI-I csatlakozó csavaros rögzítéssel. A bepattintható rögzítés normál és 90 fokkal elforgatott beépítést is lehetővé tesz.

Figyelem: A beépítés Rapid 45 szerelvénybeépítő csatornába a szerelvény mérete miatt nem lehetséges.

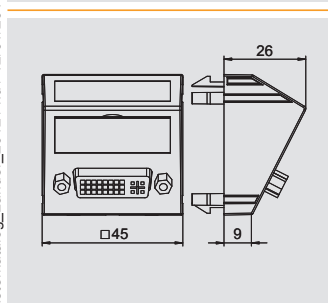

DVI-I csatlakozó, 1 modul, ferde kivitel, csavaros csatlakozás

típus	szín	csom. darab	súly kg/100 darab	rendelési szám
MTS-DVI S RW1	hófehér	1	3,700	6104 74 2
MTS-DVI S SWGR1	szürkésfekete	1	3,700	6104 74 5
MTS-DVI S AL1	festett alumínium	1	3,700	6104 74 8

PC polikarbonát

Multimédia tartó DVI-I csatlakozóhüvellyel, ferde kivitel, felirati mezővel, DVI-I csatlakozó csavaros rögzítéssel. A bepattintható rögzítés normál és 90 fokkal elforgatott beépítést is lehetővé tesz.



Multimédia csatlakozási megoldások, Modul45®

DVI-I csatlakozó, 1 modul, egyenes kivitel, csatlakozó kábellel



típus	szín		csom.	súly	rendelési szám
			darab	kg/100 darab	
MTG-DVI F RW1	hófehér		1	6,000	6104 75 4
MTG-DVI F SWGR1	szürkésfekete		1	6,000	6104 75 7
MTG-DVI F AL1	festett alumínium		1	6,000	6104 76 0

PC polikarbonát

Multimédia tartó DVI-I csatlakozó aljzattal, egyenes kivitel, felirati mezővel, rövid DVI-I csatlakozó kábellel, aljzat-aljzat kivitelben. A bepattintható rögzítés normál és 90 fokkal elforgatott beépítést is lehetővé tesz.

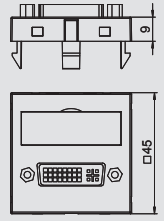

DVI-I csatlakozó, 1 modul, ferde kivitel, csatlakozó kábellel



típus	szín		csom.	súly	rendelési szám
			darab	kg/100 darab	
MTS-DVI F RW1	hófehér		1	6,200	6104 76 6
MTS-DVI F SWGR1	szürkésfekete		1	6,200	6104 76 9
MTS-DVI F AL1	festett alumínium		1	6,200	6104 77 2

PC polikarbonát

Multimédia tartó DVI-I csatlakozó aljzattal, ferde kivitel, felirati mezővel, rövid DVI-I csatlakozó kábellel, aljzat-aljzat kivitelben. A bepattintható rögzítés normál és 90 fokkal elforgatott beépítést is lehetővé tesz.

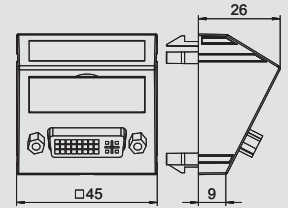

Multimédiatartó DVI-I csatlakozódugóhoz, 1 modul, egyenes kivitel



típus	szín		csom.	súly	rendelési szám
			darab	kg/100 darab	
MTG-DV O RW1	hófehér		1	0,700	6104 77 8
MTG-DV O SWGR1	szürkésfekete		1	0,700	6104 78 1
MTG-DV O AL1	festett alumínium		1	0,700	6104 78 4

PC polikarbonát

Multimédia tartó DVI-I csatlakozóhoz, egyenes kivitel, felirati mezővel, csatlakozó nélkül. A bepattintható rögzítés normál és 90 fokkal elforgatott beépítést is lehetővé tesz.

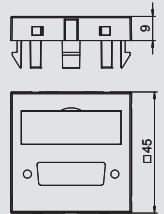

Multimédiatartó DVI-I csatlakozódugóhoz, 1 modul, ferde kivitel



típus	szín		csom.	súly	rendelési szám
			darab	kg/100 darab	
MTS-DV O RW1	hófehér		1	0,900	6104 79 0
MTS-DV O SWGR1	szürkésfekete		1	0,900	6104 79 3
MTS-DV O AL1	festett alumínium		1	0,900	6104 79 6

PC polikarbonát

Multimédia tartó DVI-I csatlakozóhoz, ferde kivitel, felirati mezővel, csatlakozó nélkül. A bepattintható rögzítés normál és 90 fokkal elforgatott beépítést is lehetővé tesz.

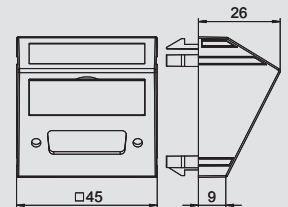

HDMI csatlakozó, 1 modul, egyenes kivitel, csavaros csatlakozás



típus	szín		csom.	súly	rendelési szám
			darab	kg/100 darab	
MTG-HD S RW1	hófehér		1	3,200	6104 80 2
MTG-HD S SWGR1	szürkésfekete		1	3,200	6104 80 5
MTG-HD S AL1	festett alumínium		1	3,200	6104 80 8

PC polikarbonát

Multimédia tartó HDMI csatlakozóaljzattal, egyenes kivitel, felirati mezővel, HDMI csatlakozóhévely csavaros rögzítéssel. A bepattintható rögzítés normál és 90 fokkal elforgatott beépítést is lehetővé tesz.

Figyelem: A beépítés Rapid45 szerelvénybeépítő csatornába, és az ISSR..45/ISS..45 média oszlopba a szerelvény mérete miatt nem lehetséges.

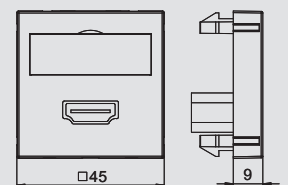

HDMI csatlakozó, 1 modul, egyenes kivitel, csavaros csatlakozás



típus	szín		csom.	súly	rendelési szám
			darab	kg/100 darab	
MTS-HD S RW1	hófehér		1	3,400	6104 81 4
MTS-HD S SWGR1	szürkésfekete		1	3,400	6104 81 7
MTS-HD S AL1	festett alumínium		1	3,400	6104 82 0

PC polikarbonát

Multimédia tartó HDMI csatlakozóaljzattal, ferde kivitel, felirati mezővel, HDMI csatlakozóhévely csavaros rögzítéssel. A bepattintható rögzítés normál és 90 fokkal elforgatott beépítést is lehetővé tesz.

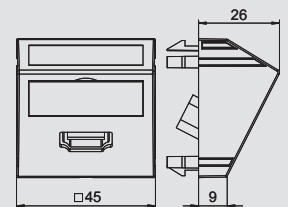

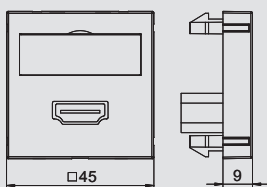

HDMI csatlakozó, 1 modul, egyenes kivitel, csatlakozó kábellel

típus	szín		csom.	súly	rendelési szám
			darab	kg/100 darab	
MTG-HD F RW1	hőfehér		1	6,000	6104 82 6
MTG-HD F SWGR1	szürkésfekete		1	6,000	6104 82 9
MTG-HD F AL1	festett alumínium		1	6,000	6104 83 2

PC polikarbonát

Multimédia tartó HDMI csatlakozó aljzattal, egyenes kivitel, felirati mezővel, rövid HDMI csatlakozó kábellel, aljzat-aljzat kivitelben. A bepattinható rögzítés normál és 90 fokkal elforgatott beépítést is lehetővé tesz.

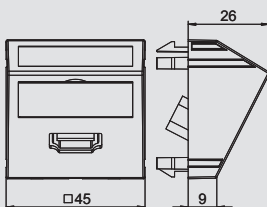

HDMI csatlakozó, 1 modul, ferde kivitel, csatlakozó kábellel

típus	szín		csom.	súly	rendelési szám
			darab	kg/100 darab	
MTS-HD F RW1	hőfehér		1	6,200	6104 83 8
MTS-HD F SWGR1	szürkésfekete		1	6,200	6104 84 1
MTS-HD F AL1	festett alumínium		1	6,200	6104 84 4

PC polikarbonát

Multimédia tartó HDMI csatlakozó aljzattal, ferde kivitel, felirati mezővel, rövid HDMI csatlakozó kábellel, aljzat-aljzat kivitelben. A bepattinható rögzítés normál és 90 fokkal elforgatott beépítést is lehetővé tesz.

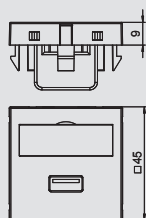

USB 2.0 csatlakozó, 1 modul, egyenes kivitel, csavaros csatlakozás

típus	szín		csom.	súly	rendelési szám
			darab	kg/100 darab	
MTG-U2A S RW1	hőfehér		1	2,500	6104 85 0
MTG-U2A S SWGR1	szürkésfekete		1	2,500	6104 85 3
MTG-U2A S AL1	festett alumínium		1	2,500	6104 85 6

PC polikarbonát

Multimédiatartó USB 2.0 csatlakozóaljzattal, egyenes kivitel, felirati mezővel, A típusú USB 2.0 csatlakozóaljzat csavaros rögzítéssel. A bepattinható rögzítés normál és 90 fokkal elforgatott beépítést is lehetővé tesz.

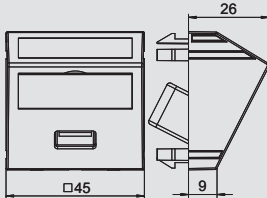

USB 2.0 csatlakozó, 1 modul, ferde kivitel, csavaros csatlakozás

típus	szín		csom.	súly	rendelési szám
			darab	kg/100 darab	
MTS-U2A S RW1	hőfehér		1	2,700	6104 86 2
MTS-U2A S SWGR1	szürkésfekete		1	2,700	6104 86 5
MTS-U2A S AL1	festett alumínium		1	2,700	6104 86 8

PC polikarbonát

Multimédiatartó USB 2.0 csatlakozóaljzattal, ferde kivitel, felirati mezővel, A típusú USB 2.0 csatlakozóaljzat csavaros rögzítéssel. A bepattinható rögzítés normál és 90 fokkal elforgatott beépítést is lehetővé tesz.

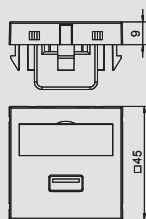

USB 2.0 csatlakozó, 1 modul, egyenes kivitel, csatlakozó kábellel

típus	szín		csom.	súly	rendelési szám
			darab	kg/100 darab	
MTG-U2A F RW1	hőfehér		1	6,000	6104 89 8
MTG-U2A F SWGR1	szürkésfekete		1	6,000	6104 90 1
MTG-U2A F AL1	festett alumínium		1	6,000	6104 90 4

PC polikarbonát

Multimédia tartó USB 2.0 csatlakozó aljzattal, egyenes kivitel, felirati mezővel, rövid A típusú USB 2.0 csatlakozó kábellel, aljzat-aljzat kivitelben. A bepattinható rögzítés normál és 90 fokkal elforgatott beépítést is lehetővé tesz.

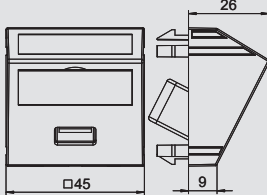

USB 2.0 csatlakozó, 1 modul, ferde kivitel, csatlakozó kábellel

típus	szín		csom.	súly	rendelési szám
			darab	kg/100 darab	
MTS-U2A F RW1	hőfehér		1	6,200	6104 91 0
MTS-U2A F SWGR1	szürkésfekete		1	6,200	6104 91 3
MTS-U2A F AL1	festett alumínium		1	6,200	6104 91 6

PC polikarbonát

Multimédia tartó USB 2.0 csatlakozó aljzattal, ferde kivitel, felirati mezővel, rövid A típusú USB 2.0 csatlakozó kábellel, aljzat-aljzat kivitelben. A bepattinható rögzítés normál és 90 fokkal elforgatott beépítést is lehetővé tesz.



Multimédia csatlakozási megoldások, Modul45®

USB 3.0 csatlakozó, 1 modul, egyenes kivitel, csavaros csatlakozás



típus	szín	csom. darab	súly kg/100 darab	rendelési szám
MTG-U3A S RW1	hőfehér	1	2,500	6104 87 4
MTG-U3A S SWGR1	szürkésfekete	1	2,500	6104 87 7
MTG-U3A S AL1	festett alumínium	1	2,500	6104 88 0

PC polikarbonát

Multimédiatartó USB 3.0 csatlakozóhüvellyel, egyenes kivitel, felirati mezővel, A típusú USB 3.0 csatlakozóhüvely csavaros csatlakozással. A bepattinható rögzítés normál és 90 fokkal elforgatott beépítést is lehetővé tesz.

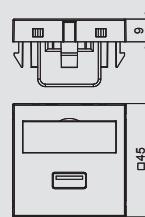

USB 3.0 csatlakozó, 1 modul, ferde kivitel, csavaros csatlakozás



típus	szín	csom. darab	súly kg/100 darab	rendelési szám
MTS-U3A S RW1	hőfehér	1	2,700	6104 88 6
MTS-U3A S SWGR1	szürkésfekete	1	2,700	6104 88 9
MTS-U3A S AL1	festett alumínium	1	2,700	6104 89 2

PC polikarbonát

Multimédiatartó USB 3.0 csatlakozóhüvellyel, egyenes kivitel, felirati mezővel, A típusú USB 3.0 csatlakozóhüvely csavaros csatlakozással. A bepattinható rögzítés normál és 90 fokkal elforgatott beépítést is lehetővé tesz.

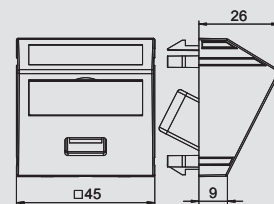

USB 3.0 csatlakozó, 1 modul, egyenes kivitel, csatlakozó kábel



típus	szín	csom. darab	súly kg/100 darab	rendelési szám
MTG-U3A F RW1	hőfehér	1	6,000	6104 92 2
MTG-U3A F SWGR1	szürkésfekete	1	6,000	6104 92 5
MTG-U3A F AL1	festett alumínium	1	6,000	6104 92 8

PC polikarbonát

Multimédia tartó USB 3.0 csatlakozó aljzattal, egyenes kivitel, felirati mezővel, rövid A típusú USB 3.0 csatlakozó kábel, aljzat-aljzat kivitelben. A bepattinható rögzítés normál és 90 fokkal elforgatott beépítést is lehetővé tesz.

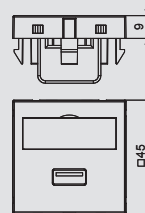

USB 3.0 csatlakozó, 1 modul, ferde kivitel, csatlakozó kábel



típus	szín	csom. darab	súly kg/100 darab	rendelési szám
MTS-U3A F RW1	hőfehér	1	6,200	6104 93 4
MTS-U3A F SWGR1	szürkésfekete	1	6,200	6104 93 7
MTS-U3A F AL1	festett alumínium	1	6,200	6104 94 0

PC polikarbonát

Multimédia tartó USB 3.0 csatlakozó aljzattal, ferde kivitel, felirati mezővel, rövid A típusú USB 3.0 csatlakozó kábel, aljzat-aljzat kivitelben. A bepattinható rögzítés normál és 90 fokkal elforgatott beépítést is lehetővé tesz.

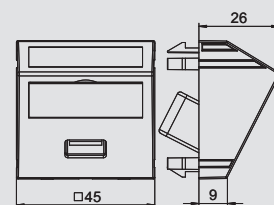

Mini Jack csatlakozó, 1 modul, egyenes kivitel, forrasztható



típus	szín	csom. darab	súly kg/100 darab	rendelési szám
MTG-MK L RW1	hőfehér	1	1,500	6104 94 6
MTG-MK L SWGR1	szürkésfekete	1	1,500	6104 94 9
MTG-MK L AL1	festett alumínium	1	1,500	6104 95 2

PC polikarbonát

Multimédia tartó egy mini Jack csatlakozó aljzattal, egyenes kivitel, felirati mezővel, mini Jack aljzat (TRS 3,5 mm) forrasztható. A bepattinható rögzítés normál és 90 fokkal elforgatott beépítést is lehetővé tesz.

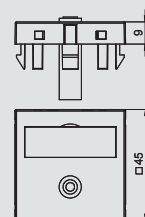

Mini Jack csatlakozó, 1 modul, ferde kivitel, forrasztható



típus	szín	csom. darab	súly kg/100 darab	rendelési szám
MTS-MK L RW1	hőfehér	1	1,700	6104 95 8
MTS-MK L SWGR1	szürkésfekete	1	1,700	6104 96 1
MTS-MK L AL1	festett alumínium	1	1,700	6104 96 4

PC polikarbonát

Multimédia tartó egy mini Jack csatlakozó aljzattal, ferde kivitel, felirati mezővel, mini Jack aljzat (TRS 3,5 mm) forrasztható. A bepattinható rögzítés normál és 90 fokkal elforgatott beépítést is lehetővé tesz.

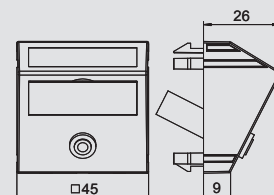

RCA csatlakozó, 1 modul, egyenes kivitel, forrasztható véggel

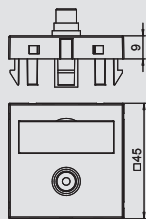

típus	szín		csom.	súly	rendelési szám
			darab	kg/100 darab	
MTG-R L RW1	hófehér		1	1,500	6104 97 0
MTG-R L SWGR1	szürkésfekete		1	1,500	6104 97 3
MTG-R L AL1	festett alumínium		1	1,500	6104 97 6

PC polikarbonát

Multimédia tartó RCA csatlakozó aljzattal Composite Video részére, egyenes kivitel, felirati mezővel, forrasztható, sárga színkóddal. A bepattinható rögzítés normál és 90 fokkal elforgatott beépítést is lehetővé tesz.



RCA csatlakozó, 1 modul, ferde kivitel, forrasztható véggel

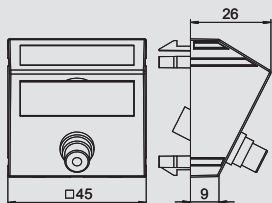

típus	szín		csom.	súly	rendelési szám
			darab	kg/100 darab	
MTS-R L RW1	hófehér		1	1,700	6104 98 2
MTS-R L SWGR1	szürkésfekete		1	1,700	6104 98 5
MTS-R L AL1	festett alumínium		1	1,700	6104 98 8

PC polikarbonát

Multimédia tartó RCA csatlakozó aljzattal Composite Video részére, ferde kivitel, felirati mezővel, forrasztható, sárga színkóddal. A bepattinható rögzítés normál és 90 fokkal elforgatott beépítést is lehetővé tesz.



RCA csatlakozó, 1 modul, egyenes kivitel, átvezető

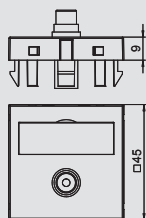

típus	szín		csom.	súly	rendelési szám
			darab	kg/100 darab	
MTG-R F RW1	hófehér		1	1,500	6104 99 4
MTG-R F SWGR1	szürkésfekete		1	1,500	6104 99 7
MTG-R F AL1	festett alumínium		1	1,500	6105 00 0

PC polikarbonát

Multimédia tartó RCA csatlakozó aljzattal Composite Video részére, egyenes kivitel, felirati mezővel, aljzat-aljzat átvezetővel, sárga színkóddal. A bepattinható rögzítés normál és 90 fokkal elforgatott beépítést is lehetővé tesz.



RCA csatlakozó, 1 modul, ferde kivitel, átvezető

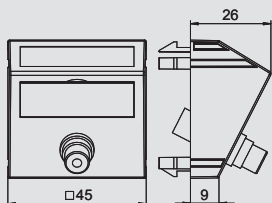

típus	szín		csom.	súly	rendelési szám
			darab	kg/100 darab	
MTS-R F RW1	hófehér		1	1,700	6105 00 6
MTS-R F SWGR1	szürkésfekete		1	1,700	6105 00 9
MTS-R F AL1	festett alumínium		1	1,700	6105 01 2

PC polikarbonát

Multimédia tartó RCA csatlakozó aljzattal Composite Video részére, ferde kivitel, felirati mezővel, aljzat-aljzat átvezetővel, sárga színkóddal. A bepattinható rögzítés normál és 90 fokkal elforgatott beépítést is lehetővé tesz.



RCA csatlakozó, 1 modul, egyenes kivitel, forrasztható véggel

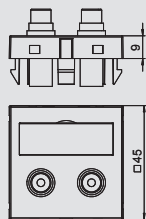

típus	szín		csom.	súly	rendelési szám
			darab	kg/100 darab	
MTG-2R L RW1	hófehér		1	2,500	6105 04 2
MTG-2R L SWGR1	szürkésfekete		1	2,500	6105 04 5
MTG-2R L AL1	festett alumínium		1	2,500	6105 04 8

PC polikarbonát

Multimédia tartó 2 db RCA csatlakozóval audió R/L jelek számára, egyenes kivitel felirati mezővel, kettő forrasztható csatlakozóval (RCA), színek: vörös/fehér. A bepattinható rögzítés normál és 90 fokkal elforgatott beépítést is lehetővé tesz.



RCA csatlakozó, 1 modul, ferde kivitel, forrasztható véggel

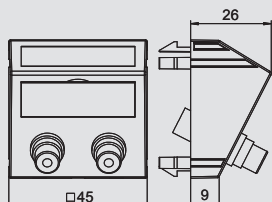

típus	szín		csom.	súly	rendelési szám
			darab	kg/100 darab	
MTS-2R L RW1	hófehér		1	2,700	6105 05 4
MTS-2R L SWGR1	szürkésfekete		1	2,700	6105 05 7
MTS-2R L AL1	festett alumínium		1	2,700	6105 06 0

PC polikarbonát

Multimédia tartó 2 db RCA csatlakozóval audió R/L jelek számára, ferde kivitel felirati mezővel, kettő forrasztható csatlakozóval (RCA), színek: vörös/fehér. A bepattinható rögzítés normál és 90 fokkal elforgatott beépítést is lehetővé tesz.



Multimédia csatlakozási megoldások, Modul45®

RCA csatlakozó, 1 modul, egyenes kivitel, átvezetős



típus	szín		csom.	súly	rendelési szám
			darab	kg/100 darab	
MTG-2R F RW1	hőfehér		1	2,500	6105 06 6
MTG-2R F SWGR1	szürkékékete		1	2,500	6105 06 9
MTG-2R F AL1	festett alumínium		1	2,500	6105 07 2

PC polikarbonát

Multimédia tartó 2 db RCA csatlakozóval audió R/L jelek számára, egyenes kivitel felirati mezővel, kettő átvezetős csatlakozóval (RCA), aljzat-aljzat kivitel, színek: vörös/fehér. A bepattinható rögzítés normál és 90 fokkal elforgatott beépítést is lehetővé tesz.

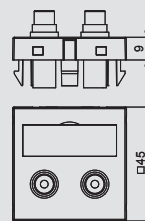

RCA csatlakozó, 1 modul, ferde kivitel, átvezetős



típus	szín		csom.	súly	rendelési szám
			darab	kg/100 darab	
MTS-2R F RW1	hőfehér		1	2,700	6105 07 8
MTS-2R F SWGR1	szürkékékete		1	2,700	6105 08 1
MTS-2R F AL1	festett alumínium		1	2,700	6105 08 4

PC polikarbonát

Multimédia tartó 2 db RCA csatlakozóval audió R/L jelek számára, ferde kivitel felirati mezővel, kettő átvezetős csatlakozóval (RCA), aljzat-aljzat kivitel, színek: vörös/fehér. A bepattinható rögzítés normál és 90 fokkal elforgatott beépítést is lehetővé tesz.

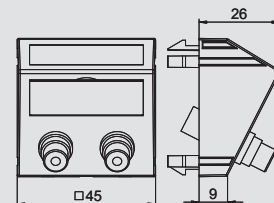

RCA csatlakozó, 1 modul, egyenes kivitel, forrasztható véggel



típus	szín		csom.	súly	rendelési szám
			darab	kg/100 darab	
MTG-3R L RW1	hőfehér		1	3,200	6105 11 4
MTG-3R L SWGR1	szürkékékete		1	3,200	6105 11 7
MTG-3R L AL1	festett alumínium		1	3,200	6105 12 0

PC polikarbonát

Multimédia tartó 3 db RCA csatlakozóval videó jelek számára, egyenes kivitel felirati mezővel, három forrasztható csatlakozóval (RCA), színek: vörös/zöld/kék. A bepattinható rögzítés normál és 90 fokkal elforgatott beépítést is lehetővé tesz.

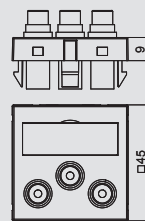

RCA csatlakozó, 1 modul, ferde kivitel, forrasztható véggel



típus	szín		csom.	súly	rendelési szám
			darab	kg/100 darab	
MTS-3R L RW1	hőfehér		1	3,400	6105 12 6
MTS-3R L SWGR1	szürkékékete		1	3,400	6105 12 9
MTS-3R L AL1	festett alumínium		1	3,400	6105 13 2

PC polikarbonát

Multimédia tartó 3 db RCA csatlakozóval videó jelek számára, ferde kivitel felirati mezővel, három forrasztható csatlakozóval (RCA), színek: vörös/zöld/kék. A bepattinható rögzítés normál és 90 fokkal elforgatott beépítést is lehetővé tesz.

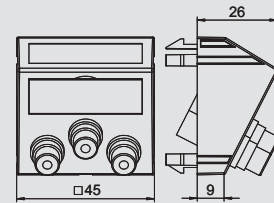

RCA csatlakozó, 1 modul, egyenes kivitel, átvezetős



típus	szín		csom.	súly	rendelési szám
			darab	kg/100 darab	
MTG-3R F RW1	hőfehér		1	3,200	6105 13 8
MTG-3R F SWGR1	szürkékékete		1	3,200	6105 14 1
MTG-3R F AL1	festett alumínium		1	3,200	6105 14 4

PC polikarbonát

Multimédia tartó 3 db RCA csatlakozóval videó jelek számára, egyenes kivitel felirati mezővel, három átvezetős csatlakozóval (RCA), aljzat-aljzat kivitel, színek: vörös/zöld/kék. A bepattinható rögzítés normál és 90 fokkal elforgatott beépítést is lehetővé tesz.

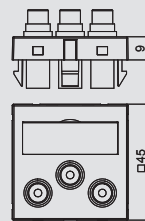

RCA csatlakozó, 1 modul, ferde kivitel, átvezetős



típus	szín		csom.	súly	rendelési szám
			darab	kg/100 darab	
MTS-3R F RW1	hőfehér		1	3,400	6105 15 0
MTS-3R F SWGR1	szürkékékete		1	3,400	6105 15 3
MTS-3R F AL1	festett alumínium		1	3,400	6105 15 6

PC polikarbonát

Multimédia tartó 3 db RCA csatlakozóval videó jelek számára, ferde kivitel felirati mezővel, három átvezetős csatlakozóval (RCA), aljzat-aljzat kivitel, színek: vörös/zöld/kék. A bepattinható rögzítés normál és 90 fokkal elforgatott beépítést is lehetővé tesz.

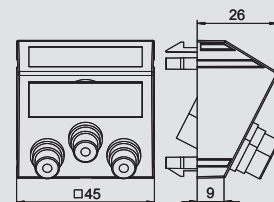

RCA csatlakozó, 1 Modul, egyenes kivitel, forrasztható véggel

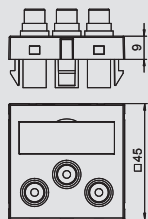

típus	szín		csom.	súly	rendelési szám
			darab	kg/100 darab	
MTG-12R L RW1	hófehér		1	3,200	6105 16 2
MTG-12R L SWGR1	szürkésfekete		1	3,200	6105 16 5
MTG-12R L AL1	festett alumínium		1	3,200	6105 16 8

PC polikarbonát

Multimédia tartó 3 db RCA csatlakozóval audió és video jelek számára, egyenes kivitel felirati mezővel, három forrasztható csatlakozóval (RCA), színek: sárga/vörös/fehér. A bepattintható rögzítés normál és 90 fokkal elforgatott beépítést is lehetővé tesz.



RCA csatlakozó, 1 modul, ferde kivitel, forrasztható véggel

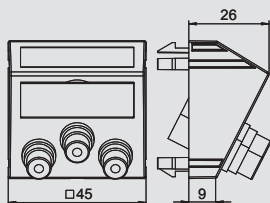

típus	szín		csom.	súly	rendelési szám
			darab	kg/100 darab	
MTS-12R L RW1	hófehér		1	3,400	6105 17 4
MTS-12R L SWGR1	szürkésfekete		1	3,400	6105 17 7
MTS-12R L AL1	festett alumínium		1	3,400	6105 18 0

PC polikarbonát

Multimédia tartó 3 db RCA csatlakozóval audió és video jelek számára, ferde kivitel felirati mezővel, három forrasztható csatlakozóval (RCA), színek: sárga/vörös/fehér. A bepattintható rögzítés normál és 90 fokkal elforgatott beépítést is lehetővé tesz.



RCA csatlakozó, 1 modul, egyenes kivitel, átvezető

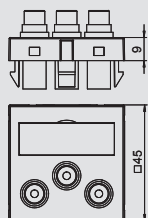

típus	szín		csom.	súly	rendelési szám
			darab	kg/100 darab	
MTG-12R F RW1	hófehér		1	3,200	6105 18 6
MTG-12R F SWGR1	szürkésfekete		1	3,200	6105 18 9
MTG-12R F AL1	festett alumínium		1	3,200	6105 19 2

PC polikarbonát

Multimédia tartó 3 db RCA csatlakozóval audió-video jelek számára, egyenes kivitel felirati mezővel, három átvezető csatlakozóval (RCA), aljzat-aljzat kivitel, színek: sárga/vörös/fehér. A bepattintható rögzítés normál és 90 fokkal elforgatott beépítést is lehetővé tesz.



RCA csatlakozó, 1 modul, ferde kivitel, átvezető

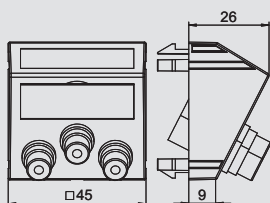

típus	szín		csom.	súly	rendelési szám
			darab	kg/100 darab	
MTS-12R F RW1	hófehér		1	3,400	6105 19 8
MTS-12R F SWGR1	szürkésfekete		1	3,400	6105 20 1
MTS-12R F AL1	festett alumínium		1	3,400	6105 20 4

PC polikarbonát

Multimédia tartó 3 db RCA csatlakozóval audió-video jelek számára, ferde kivitel felirati mezővel, három átvezető csatlakozóval (RCA), aljzat-aljzat kivitel, színek: sárga/vörös/fehér. A bepattintható rögzítés normál és 90 fokkal elforgatott beépítést is lehetővé tesz.



BNC csatlakozó, 1 modul, egyenes kivitel, átvezető

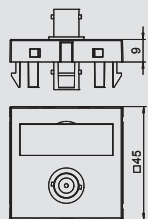

típus	szín		csom.	súly	rendelési szám
			darab	kg/100 darab	
MTG-BC F RW1	hófehér		1	1,500	6105 01 8
MTG-BC F SWGR1	szürkésfekete		1	1,500	6105 02 1
MTG-BC F AL1	festett alumínium		1	1,500	6105 02 4

PC polikarbonát

Multimédia tartó BNC csatlakozó aljzattal, egyenes kivitel, felirati mezővel, BNC átvezető, aljzat-aljzat kivitelben. A bepattintható rögzítés normál és 90 fokkal elforgatott beépítést is lehetővé tesz.



BNC csatlakozó, 1 modul, ferde kivitel, átvezető

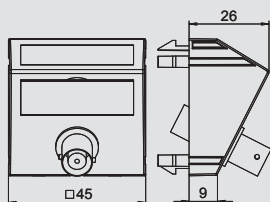

típus	szín		csom.	súly	rendelési szám
			darab	kg/100 darab	
MTS-BC F RW1	hófehér		1	1,700	6105 03 0
MTS-BC F SWGR1	szürkésfekete		1	1,700	6105 03 3
MTS-BC F AL1	festett alumínium		1	1,700	6105 03 6

PC polikarbonát

Multimédia tartó BNC csatlakozó aljzattal, ferde kivitel, felirati mezővel, BNC átvezető, aljzat-aljzat kivitelben. A bepattintható rögzítés normál és 90 fokkal elforgatott beépítést is lehetővé tesz.



Multimédia csatlakozási megoldások, Modul45®

BNC csatlakozó két darab, 1 modul, egyenes kivitel, átvezető



típus	szín		csom.	súly	rendelési szám
			darab	kg/100 darab	
MTG-2BC F RW1	hőfehér		1	2,500	6105 09 0
MTG-2BC F SWGR1	szürkékékete		1	2,500	6105 09 3
MTG-2BC F AL1	festett alumínium		1	2,500	6105 09 6

PC polikarbonát

Multimédia tartó 2 db BNC csatlakozóval, egyenes kivitel, felirati mezővel, kettő átvezető csatlakozóval (BNC), aljzat-aljzat kivitel. A bepattinható rögzítés normál és 90 fokkal elforgatott beépítést is lehetővé tesz.

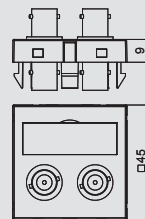

BNC csatlakozó két darab, 1 modul, ferde kivitel, átvezető



típus	szín		csom.	súly	rendelési szám
			darab	kg/100 darab	
MTS-2BC F RW1	hőfehér		1	2,700	6105 10 2
MTS-2BC F SWGR1	szürkékékete		1	2,700	6105 10 5
MTS-2BC F AL1	festett alumínium		1	2,700	6105 10 8

PC polikarbonát

Multimédia tartó 2 db BNC csatlakozóval, ferde kivitel, felirati mezővel, kettő átvezető csatlakozóval (BNC), aljzat-aljzat kivitel. A bepattinható rögzítés normál és 90 fokkal elforgatott beépítést is lehetővé tesz.

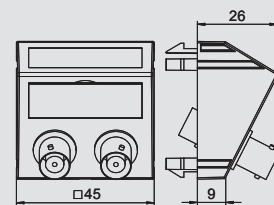

XLR csatlakozó, 1 Modul, egyenes kivitel, 3 pólusú csatlakozóaljzat, forrasztható



típus	szín		csom.	súly	rendelési szám
			darab	kg/100 darab	
MTG-X3F L RW1	hőfehér		1	3,000	6105 21 0
MTG-X3F L SWGR1	szürkékékete		1	3,000	6105 21 3
MTG-X3F L AL1	festett alumínium		1	3,000	6105 21 6

PC polikarbonát

Multimédia tartó XLR csatlakozóaljzattal, egyenes kivitel felirati mező nélkül, 3 pólusú forrasztható XLR csatlakozóaljzat. A bepattinható rögzítés normál és 90 fokkal elforgatott beépítést is lehetővé tesz.

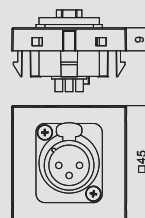

XLR csatlakozó, 1 Modul, egyenes kivitel, 3 pólusú csatlakozódugó, forrasztható



típus	szín		csom.	súly	rendelési szám
			darab	kg/100 darab	
MTG-X3M L RW1	hőfehér		1	3,000	6105 22 2
MTG-X3M L SWGR1	szürkékékete		1	3,000	6105 22 5
MTG-X3M L AL1	festett alumínium		1	3,000	6105 22 8

PC polikarbonát

Multimédia tartó XLR csatlakozóaljzattal, egyenes kivitel felirati mező nélkül, 3 pólusú forrasztható XLR csatlakozódugó. A bepattinható rögzítés normál és 90 fokkal elforgatott beépítést is lehetővé tesz.

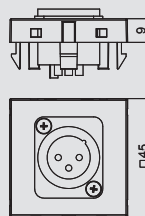

Multimédiatartó XLR csatlakozóhoz, 1 Modul, egyenes kivitel



típus	szín		csom.	súly	rendelési szám
			darab	kg/100 darab	
MTG-X O RW1	hőfehér		1	0,600	6105 23 4
MTG-X O SWGR1	szürkékékete		1	0,600	6105 23 7
MTG-X O AL1	festett alumínium		1	0,600	6105 24 0

PC polikarbonát

Multimédia tartó XLR csatlakozóhoz, egyenes kivitel, felirati mező- és csatlakozódugó nélkül. A bepattinható rögzítés normál és 90 fokkal elforgatott beépítést is lehetővé tesz.

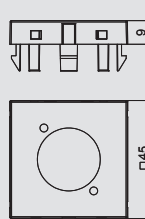

Antenna csatlakozó, 1/2 Modul, SAT



típus	szín		csom.	súly	rendelési szám
			darab	kg/100 darab	
ANT-1S RW0.5	hőfehér		1	2,250	6117 60 6
ANT-1S SWGR0.5	szürkékékete		1	2,250	6117 61 0
ANT-1S AL0.5	festett alumínium		1	2,250	6117 60 7

Végzáró antenna aljzat, BK- és SAT-csatlakozással rendelkező műholdvevő berendezésekhez. Frekvencia tartomány: 1 GHz-ig. Átviteli csillapítás: max. 0,055 dB

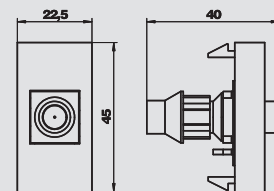

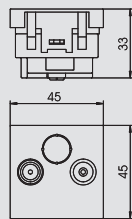

Antennacsatlakozó, 1 Modul, TV/rádió, végzáró

típus	szín		csom.	súly	rendelési szám
			darab	kg/100 darab	
ANT-2E RW1	hőfehér		10	8,100	6117 38 1
ANT-2E SWGR1	szürkésfekete		10	8,100	6117 38 3
ANT-2E AL1	festett alumínium		10	8,100	6117 38 5



Végponti antenna, BK- és műholdvévő berendezésekhez TV- és rádió csatlakozással.

Frekvencia: 5-862 MHz

Kicsatlósi csillapítás: 1 dB

Válaszcsonorna csillapítás: 14 dB

Elektromágneses kompatibilitási osztály: A

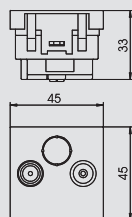

Antenna csatlakozó, 1 Modul, TV/rádió, átmenő

típus	szín		csom.	súly	rendelési szám
			darab	kg/100 darab	
ANT-2D RW1	hőfehér		10	8,100	6117 38 7
ANT-2D SWGR1	szürkésfekete		10	8,100	6117 38 9
ANT-2D AL1	festett alumínium		10	8,100	6117 39 1



Átmenő antenna csatlakozó aljzat, BK- és műholdvévő berendezésekhez TV- és rádió csatlakozással.

Frekvencia: 5-862 MHz

Átviteli csillapítás: 4 dB

Kicsatlósi csillapítás: 14 dB

Elektromágneses kompatibilitási osztály: A

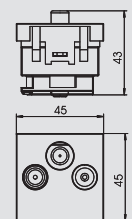

Antennacsatlakozó, 1 Modul, TV/Rádió/SAT, végzáró

típus	szín		csom.	súly	rendelési szám
			darab	kg/100 darab	
ANT-3E RW1	hőfehér		10	9,400	6117 39 3
ANT-3E SWGR1	szürkésfekete		10	9,400	6117 39 5
ANT-3E AL1	festett alumínium		10	9,400	6117 39 7



Végponti antenna, BK- és műholdvévő-berendezésekhez TV-, rádió- és SAT-csatlakozással.

Átviteli frekvencia: 5-2050 MHz

Kicsatlósi csillapítás: 5-862 MHz - 1 dB

950-2050 MHz - 2 dB







Visszacsatlósi csillapítás: 14 dB

Elektromágneses kompatibilitási osztály: A





Modul45® rendszer, vakolat alatti, vakolaton kívüli szerelvény beépítési megoldások

	Standard szerelvénybeépítés - 71 mm	vakolat alatti szerelvénydoboz jelzőfedél üreges fali doboz hordozólap takarókeret	138
	Szerelvénybeépítés, 1,5 modul	vakolat alatti doboz jelzőfedél üreges fali doboz rögzítőkeret takarókeret	141
	Szerelvénybeépítés, 2 modul	vakolat alatti doboz jelzőfedél üreges fali doboz rögzítőkeret takarókeret	142
	Szerelvénybeépítés, három modul	vakolat alatti doboz jelzőfedél üreges fali doboz rögzítőkeret takarókeret	143
	Modalnet - vakolaton kívüli szerelvényház	alapkonzfiguráció, kettes bővítőmodul, egyes	144
	Modalnet - üreges fali installáció	üreges fali tartó takarókeret	144
	Modalnet - tartozékok	takarókeret, kettes takarókeret, 2 x egyes védőberendezés beépítése izzólámpás egység	145
	Modalnet - komplett egység	hátmas, védőérintkezős csatlakozóaljzattal egyes, védőérintkezős csatlakozóaljzattal hármás, földelőcsapos csatlakozóaljzattal	146



Szerelvény beépítés vakolat alá, Modul45®

Modul45® rendszer, vakolat alatti, vakolaton kívüli szerelvény beépítési megoldások



Vakolat alá szerelhető szerelvénydoboz, egyes

típus	szín	magasság	Ø	gyűjtő-karton	csom.	súly	rendelési szám
		mm	max.	darab	darab	kg/100 darab	
UG 60 D	fekete	40	60	300	25	1,490	2003 01 5

PS polisztirol

Szerelvénydoboz elfordulás ellen biztosított, 71 mm garantált szabványos sorolási távolsággal (DIN 49 073-1 szerint) Snap-Rast összekötő segítségével. 7 kitortható nyílás vezetékekhez és csövekhez, Ø 20 mm és x Ø 25 mm. Kombinálható terpesztett körmös rögzítés és csavaros rögzítés, mélyen fekvő, vakolat alatti tartók, a szerelvényrögzítő csavarok távolsága 60 mm, a csavaros rögzítéshez 3,2 mm-es önmetsző csavarok, 2 csavar fészekkel csavarok nélkül, IP20 védettség.

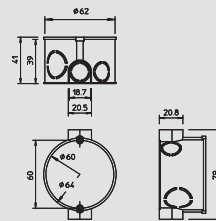

Vakolat alatti szerelvény -összekötő doboz, egyes

típus	szín	magasság	Ø	gyűjtő-karton	csom.	súly	rendelési szám
		mm	max.	darab	darab	kg/100 darab	
UG 60 VD	fekete	60	60	200	25	1,800	2003 01 9

PS polisztirol

Szerelvény-/kötődoboz elfordulás ellen biztosított, 71 mm garantált szabványos sorolási távolsággal (DIN 49 073-1 szerint) Snap-Rast összekötő segítségével. 13 kitortható nyílás vezetékekhez és csövekhez, Ø 20 mm és x Ø 25 mm. Kombinálható terpesztett körmös rögzítés és csavaros rögzítés, mélyen fekvő, vakolat alatti tartók, a szerelvényrögzítő csavarok távolsága 60 mm, a csavaros rögzítéshez 3,2 mm-es önmetsző csavarok, 2 csavar fészekkel csavarok nélkül, IP20 védettség.

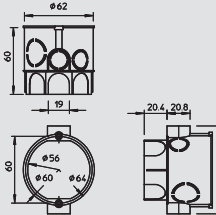

Jelzőfedél, egyes

típus	szín	Ø	gyűjtő-karton	csom.	súly	rendelési szám
		max.	darab	darab	kg/100 darab	
UG 60 SD	piros	60	500	50	0,550	2003 31 7

PE polietilén

A többször használható védőfedelek megóvják a vakolás során a belső részt, a csavarfuratot és csavarfejeket. A jelölősörték segítségével vakolás után is könnyen megtalálhatók újra a dobozok. A jelzőfedelek többször használhatóak. A fedelet a vakolás után egyszerűen be kell nyomni a dobozba, és így a jelzőfedél egyszerűen eltávolítható.

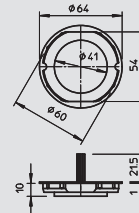

Üreges falba szerelhető szerelvénydoboz, egyes

típus	szín	Mart furat Ø	magasság	Ø	gyűjtő-karton	csom.	súly	rendelési szám
		mm	mm	max.	darab	darab	kg/100 darab	
HG 60	narancs	68	47	68	250	25	2,240	2003 41 4

PP polipropilén

Üreges falba szerelhető szerelvénydoboz. Méret DIN 49073-1 szerint, 7-35 mm falvastagságig. 71 mm szabványos sorolási távolság, lehetőség van az áthuzalozásra összekötő csomók segítségével szerelvénydobozok és szerelvény-kötődobozok közötti kombináció esetén, 8 kitortható nyílás 20 mm átmérőjű NYM vezetékek, adatvezetékek és csövek számára. a szerelvénydobozok kettős csavarrögzítéssel és csavaros fedéllel VDE 0606-1 szerinti kötődobozként is használható, védettség:IP20.

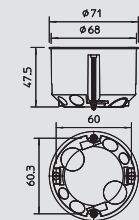

Üreges falba szerelhető szerelvény-/kötődoboz, egyes

típus	szín	Mart furat Ø	magasság	Ø	gyűjtő-karton	csom.	súly	rendelési szám
		mm	mm	max.	darab	darab	kg/100 darab	
HV 60	narancs	68	61	68	200	25	2,740	2003 44 2

PP polipropilén

Üreges falba szerelhető szerelvény-/kötődoboz. DIN 49073-1 szerinti méretek, 7 - 35 mm falvastagságig. Méret DIN 49073-1 szerint, 7-35 mm falvastagsághoz, 71 mm szabványos sorolási távolság, lehetőség van áthuzalozásra összekötő csomók segítségével a szerelvénydobozok és szerelvény-kötődobozok közötti kombinációk esetén, 8 kitortható nyílás 20 mm átmérőjű NYM vezetékek, adatvezetékek és védőcsövek számára.

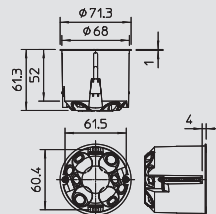

07_EGS_Masterkatalog_Länder_2012 / hu / 12/01/2015 (LLExport_04172) / 12/01/2015

Üreges falba szerelhető szerelvénydoboz, kettős

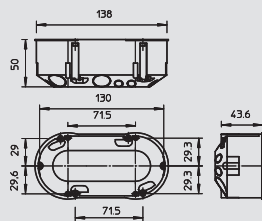

típus	Szerelési mód	szín	gyűjtő-karton darab	csom. darab	súly kg/100 darab	rendelési szám
HG 60 2	üreges fal	narancs	100	10	4,850	2003 42 2

PP polipropilén

Kettős szerelvénydoboz, 2 db egyes szerelvény vagy 1 db dupla szerelvény részére, 4 szerelvénycsavarral. DIN 49073-1 szerinti méretek, 7 - 35 mm lapvastagsághoz. Szabványos sorolási távolság 71 mm, 14 kitörhető nyílás 20 mm átmérőjű NYM vezetékek, adatvezetékek és csövek számára, IP20 védettség.



Rögztítőkeret, feszítőköröm nélkül, egyes

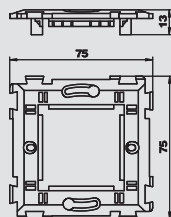

típus	szín	csom. darab	súly kg/100 darab	rendelési szám
TG-UP80M1	átlátszó	10	1,050	6119 93 4

Rögztítőkeret Modul45 szerelvények felfogatásához 1 modulszélesség (45 mm), normál vakolat alatti/üreges fali szerelvénydobozba szerelvényrögztítő csavarokkal történő beszereléséhez.



Rögztítőkeret, feszítőkörömmel, egyes

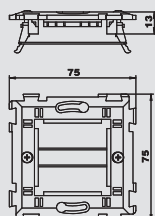

típus	szín	csom. darab	súly kg/100 darab	rendelési szám
TG-UP80M1S	átlátszó	10	1,850	6119 93 6

Rögztítőkeret feszítőkörömmel Modul45 szerelvények felfogatásához 1 modulszélesség (45 mm), normál vakolat alatti/üreges fali szerelvénydobozba történő beszereléséhez.



Takarókeret, egyes, 1/2 modul széles készülékhez

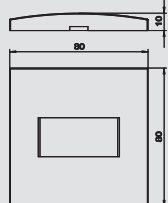

típus	szín	csom. darab	súly kg/100 darab	rendelési szám
ADR-UP80M0.5 RW	hófehér	1	1,900	6119 98 2
ADR-UP80M0.5SWGR	szürkésfekete	1	1,900	6119 98 3
ADR-UP80M0.5 AL	festett alumínium	1	1,900	6119 98 4

Takarókeret 1/2 modulszélességű (22,5 mm széles) Modul45 szerelvényekhez, rögztítőkeretre (TG-UP80M1) történő rápattintáshoz.



Takarókeret, egyes

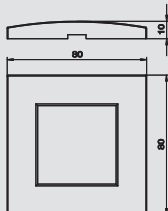

típus	szín	csom. darab	súly kg/100 darab	rendelési szám
ADR-UP80M1 RW	hófehér	1	1,460	6119 98 6
ADR-UP80M1 SWGR	szürkésfekete	1	1,460	6119 98 7
ADR-UP80M1 AL	festett alumínium	1	1,460	6119 98 8

PC polikarbonát

Takarókeret egy modulszélességű (45 mm széles) Modul45 szerelvényekhez, rögztítőkeretre (TG-UP80M1) történő rápattintáshoz.



Takarókeret, 2 x egyes

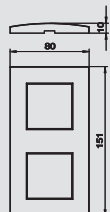

típus	szín	csom. darab	súly kg/100 darab	rendelési szám
ADR-UP80M2 RW	hófehér	1	2,540	6119 99 0
ADR-UP80M2 SWGR	szürkésfekete	1	2,540	6119 99 2
ADR-UP80M2 AL	festett alumínium	1	2,540	6119 99 1

2 x egyes takarókeret 1 modulszélességű (45 mm széles) Modul45 szerelvényekhez, két rögztítőkeretes (TG-UP80M1) szerelvénykombinációra történő rápattintáshoz.



Szerelvény beépítés vakolat alá, Modul45®

Takarókeret, 3 x egyes



típus	szín		csom.	súly	rendelési szám
			darab	kg/100 darab	
ADR-UP80M3 RW	hófehér		1	3,670	6119 99 4
ADR-UP80M3 SWGR	szürkékékete		1	3,670	6119 99 6
ADR-UP80M3 AL	festett alumínium		1	3,670	6119 99 5

3 x egyes takarókeret 1 modulszélességű (45 mm széles) Modul45 szerelvényekhez, három rögzítőkeretes (TG-UP80M1) szerelvénykombinációra történő rápattintáshoz.



Szerelvény beépítés vakolat alá, Modul45®

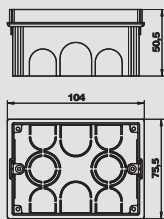

Vakolat alatti szerelvénydoboz, 1,5 szélesség

típus	szín	csom. darab	súly kg/100 darab	rendelési szám
UG-UPM1	natur	1	3,200	6119 94 0



Vakolat alá szerelhető szögletes szerelvénydoboz, TG-UPM1 típusú rögzítőkeret megfogásához, Modul45 sorozatú készülékek számára 1,5 modulszélességig (67,5 mm), kitörhető nyílásokkal vezetékek és csövek számára.

Megjegyzés: a vakolat alá szerelhető szerelvénydoboz gipszsel történő rögzítésekor a hozzávaló vakolatfedelet mindig csatlakoztassa.

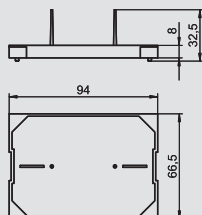

Jelzőfedél, 1,5 széles

típus	szín	csom. darab	súly kg/100 darab	rendelési szám
PD-UPM1	piros	1	0,550	6119 94 5



Az UG-UGM1 vakolat alá szerelhető szerelvénydoboz fedele védelmet nyújt a doboz belseje, a csavar fészkek és a csavarfejek számára a vakoláskor. A jelzősörték segítségével vakolás után is könnyen megtalálhatók újra a dobozok. A jelzőfedelek többször használhatóak. A fedelet a vakolás után egyszerűen be kell nyomni a dobozba, és így a jelzőfedél egyszerűen eltávolítható.

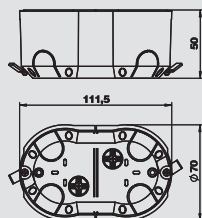

Üreges falba szerelhető szerelvénydoboz, 1,5 széles

típus	szín	csom. darab	súly kg/100 darab	rendelési szám
HG-UPM1	kék	1	3,300	6119 95 0



Üreges falba szerelhető ovális szerelvénydoboz, TG-UPM1 típusú rögzítőlemezek beépítéséhez, Modul45 készülékek számára 1,5 modulszélességig = 67,5 mm, 68 mm furatátmérő, 45 mm lyuktávolság.

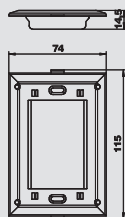

Rögzítőkeret, 1,5 széles

típus	szín	csom. darab	súly kg/100 darab	rendelési szám
TG-UPM1	átlátszó	1	2,350	6119 95 5



Rögzítőkeret Modul45 szerelvények felfogatásához 1,5 modulszélességig (67,5 mm), vakolat alatti szerelvénydobozra (UG-UPM1) és üreges fali szerelvénydobozra (HG-UPM1) való felszereléshez.

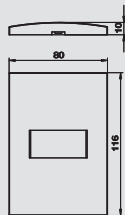

Takarókeret, 1,5 széles, 1/2 modulós készülékhez

típus	szín	csom. darab	súly kg/100 darab	rendelési szám
ADR-UPM0.5 RW	hőfehér	1	2,100	6119 96 0
ADR-UPM0.5 SWGR	szürkékékete	1	2,100	6119 96 1
ADR-UPM0.5 AL	festett alumínium	1	2,100	6119 96 2



Takarókeret 1/2 modulszélességű (22,5 mm széles) Modul45 szerelvényekhez, rögzítőkeretre (TG-UPM1) történő rápattintáshoz.

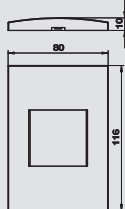

Takarókeret, 1,5 széles, 1 modulós készülékhez

típus	szín	csom. darab	súly kg/100 darab	rendelési szám
ADR-UPM1 RW	hőfehér	1	1,900	6119 96 4
ADR-UPM1 SWGR	szürkékékete	1	1,900	6119 96 5
ADR-UPM1 AL	festett alumínium	1	1,900	6119 96 6



Takarókeret 1 modulszélességű (45 mm széles) Modul 45 szerelvényekhez, rögzítőkeretre (TG-UPM1) történő rápattintáshoz.



Szerelvény beépítés vakolat alá, Modul45®

Takarókeret, 1,5 széles, 1,5 modulnyi készülékekhez



típus	szín	csom. darab	súly kg/100 darab	rendelési szám
ADR-UPM1.5 RW	hőfehér	1	1,700	6119 96 8
ADR-UPM1.5 SWGR	szürkékékete	1	1,700	6119 96 9
ADR-UPM1.5 AL	festett alumínium	1	1,700	6119 97 0

Takarókeret 1,5 modulszélességű (67,5 mm széles) Modul45 szerelvényekhez, rögzítőkeretre (TG-UPM1) történő rápattintáshoz.

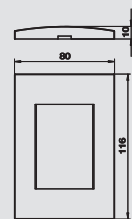

Vakolat alá szerelhető szerelvénydoboz, kettes



típus	szín	csom. darab	súly kg/100 darab	rendelési szám
UG-UPM2	natúr	1	4,550	6119 94 1

Vakolat alá szerelhető szögletes szerelvénydoboz, TG-UPM2 típusú tartólapok rögzítéséhez, Modul45 sorozatú készülékek számára 2 modulszélesség (90 mm), kitörhető nyílásokkal vezetékek és csövek számára.

Megjegyzés: a vakolat alá szerelhető szerelvénydoboz gipszrel történő rögzítésekor a hozzávaló vakolatfedelet mindig csatlakoztassa.

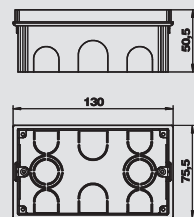

Jelzőfedél, kettes



típus	szín	csom. darab	súly kg/100 darab	rendelési szám
PD-UPM2	piros	1	0,098	6119 94 6

Az UG-UGM2 vakolat alá szerelhető szerelvénydoboz fedele védelmet nyújt a doboz belseje, a csavar fészkek és a csavarfejek számára a vakoláskor. A jelölősörték segítségével vakolás után is könnyen megtalálhatók újra a dobozok. A jelzőfedelek többször használhatóak. A fedelet a vakolás után egyszerűen be kell nyomni a dobozba, és így a jelzőfedél egyszerűen eltávolítható.

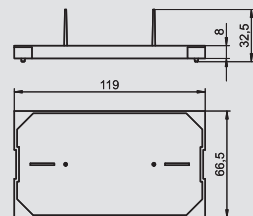

Üreges falba szerelhető szerelvénydoboz, kettes



típus	szín	csom. darab	súly kg/100 darab	rendelési szám
HG-UPM2	kék	1	4,600	6119 95 1

Üreges falba szerelhető ovális szerelvénydoboz, TG-UPM2 típusú tartólapok beépítéséhez, Modul45 készülékek számára 2 modulszélesség = 90 mm, 68 mm furatátmérő, 68 mm lyuktavolság.

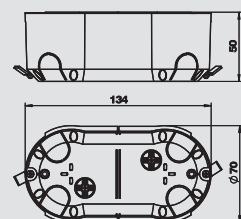

Rögzítőkeret, kettes



típus	szín	csom. darab	súly kg/100 darab	rendelési szám
TG-UPM2	átlátszó	1	2,550	6119 95 6

Rögzítőkeret Modul45 szerelvények felfogatásához 2 modulszélességig (90 mm), vakolat alatti szerelvénydobozra (UG-UPM2) és üreges fal szerelvénydobozra (HG-UPM2) való felszereléshez.



Takarókeret, kettes



típus	szín	csom. darab	súly kg/100 darab	rendelési szám
ADR-UPM2 RW	hőfehér	1	1,880	6119 97 2
ADR-UPM2 SWGR	szürkékékete	1	1,880	6119 97 3
ADR-UPM2 AL	festett alumínium	1	1,880	6119 97 4

Takarókeret 2 modulszélességű (90 mm széles) Modul45 szerelvényekhez, rögzítőkeretre (TG-UPM2) történő rápattintáshoz.

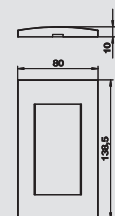

Vakolat alá szerelhető szerelvénydoboz, hármas

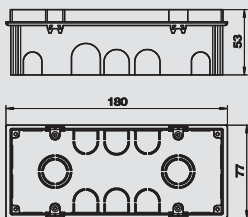

típus	szín	csom.	súly	rendelési szám
		darab	kg/100 darab	
UG-UPM3	natur	1	6,220	6119 94 3



Vakolat alá szerelhető szögletes szerelvénydoboz, TG-UPM3 típusú rögzítőkeret felfogatásához, Modul45 sorozatú készülékek számára 3 modulszélességig (135 mm), kitörhető nyílásokkal vezetékek és csövek számára.

Megjegyzés: a vakolat alá szerelhető szerelvénydoboz gipszsel történő rögzítésekor a hozzávaló vakolatfedelet mindig csatlakoztassa.

Jelzőfedél, hármas

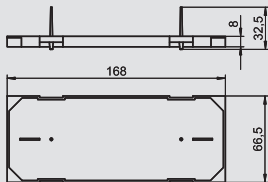

típus	szín	csom.	súly	rendelési szám
		darab	kg/100 darab	
PD-UPM3	piros	1	1,300	6119 94 7



Az UG-UGM3 vakolat alá szerelhető szerelvénydoboz fedele védelmet nyújt a doboz belseje, a csavar fészkek és a csavarfejek számára a vakoláskor. A jelölősörték segítségével vakolás után is könnyen megtalálhatók újra a dobozok. A jelzőfedelek többször használhatóak. A fedelet a vakolás után egyszerűen be kell nyomni a dobozba, és így a jelzőfedél egyszerűen eltávolítható.

Üreges falba szerelhető szerelvénydoboz, hármas

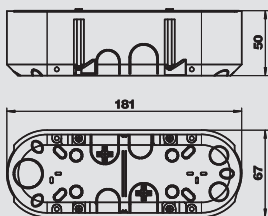

típus	szín	csom.	súly	rendelési szám
		darab	kg/100 darab	
HG-UPM3	kék	1	6,300	6119 95 2



Üreges falba szerelhető ovális szerelvénydoboz, TG-UPM3 típusú tartólemezek beépítéséhez, Modul45 készülékek számára 3 modulszélességig = 135 mm, 68 mm furatátmérő, 112 mm lyuktávolság.

Rögzítőkeret, hármas

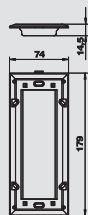

típus	szín	csom.	súly	rendelési szám
		darab	kg/100 darab	
TG-UPM3	átlátszó	1	3,650	6119 95 7



Rögzítőkeret Modul45 szerelvények felfogatásához 3 modulszélességig (135 mm), vakolat alatti szerelvénydobozra (UG-UPM3) és üreges fali szerelvénydobozra (HG-UPM3) való felszereléshez.

Takarókeret, hármas

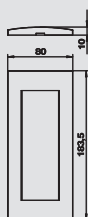

típus	szín	csom.	súly	rendelési szám
		darab	kg/100 darab	
ADR-UPM3 RW	hőfehér	1	3,000	6119 97 6
ADR-UPM3 SWGR	szürkékékete	1	3,000	6119 97 7
ADR-UPM3 AL	festett alumínium	1	3,000	6119 97 8



Takarókeret 3 modulszélességű (135 mm széles) Modul45 szerelvényekhez, rögzítőkeretre (TG-UPM3) történő rápatintáshoz.



Modalnet szerelvénybeépítés, Modul45®, vakolat alá és üreges falba

Modul45® rendszer, vakolat alatti, vakolatlan kívüli szerelvény beépítési megoldások



Falon kívüli ház, alapkivitel, 2x2 szerelvény

típus	szín	csom. darab	súly kg/100 darab	rendelési szám
WG-AK RW	hófehér	1	35,000	6109 90 0

PC polikarbonát

Két ház alsó részéből álló alapkivitel (jobb és bal oldal) 2 takarókerettel Modul45 szerelvények felfogatásához kettő modulszélességben (90 mm).

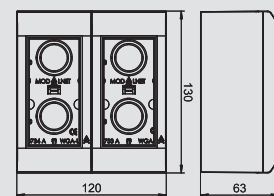

Falon kívüli ház, bővítőmodul, kettes

típus	szín	csom. darab	súly kg/100 darab	rendelési szám
WG-MK RW	hófehér	1	17,500	6109 90 5

PC polikarbonát

Ház alsó részéből és takarókeretből álló bővítőmodul a Modul45 szerelvények felfogatásához dupla modulszélességben (90 mm).

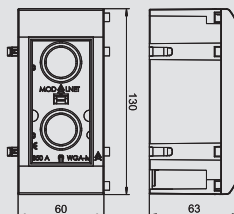

Falon kívüli ház, bővítőmodul, kettes, glimmlámpa beépítéshez

típus	szín	csom. darab	súly kg/100 darab	rendelési szám
WG-MKL RW	hófehér	1	17,500	6109 90 9

PC polikarbonát

Ház alsó részéből és takarókeretből álló bővítőmodul ellenőrző fényrel a Modul45 szerelvények felfogatásához dupla modulszélességben (90 mm).

Figyelem: a világítóelem (BE-GL B1OR típusú) nem része a csomagolási egységnek.

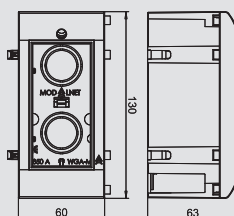

Fali tartó üreges falhoz, 2 x kettes

típus	csom. darab	súly kg/100 darab	rendelési szám
WG-UK2	1	31,000	6109 95 0

St acél **FS** szalaghorganyzott

Fémből készült üreges fali tartó a Modalnet ház felfogatásához.

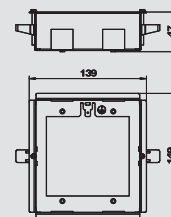

Takarókeret üreges falhoz, 2 x kettes

típus	szín	csom. darab	súly kg/100 darab	rendelési szám
WG-UBR2 RW	hófehér	1	4,400	6109 93 4

PC polikarbonát

Takarókeret üreges fali tartóra való rögzítéséhez.

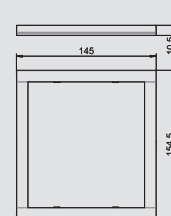

Fali tartó üreges falhoz, 3 x kettes

típus	csom. darab	súly kg/100 darab	rendelési szám
WG-UK3	1	35,000	6109 95 2

St acél **FS** szalaghorganyzott

Fémből készült üreges fali tartó a Modalnet ház felfogatásához.

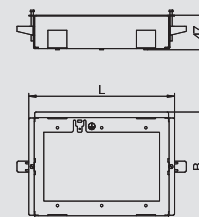

Takarókeret üreges falhoz 3 x kettes

típus	szín	csom. darab	súly kg/100 darab	rendelési szám
WG-UBR3 RW	hófehér	1	4,500	6109 93 6

PC polikarbonát

Takarókeret üreges fali tartóra való rögzítéséhez.

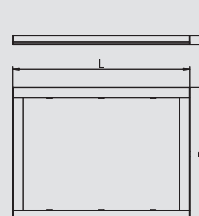

07_EGS_Masterkatalog_Länder_2012 / hu / 12/01/2015 (LLExport_04172) / 12/01/2015

Modalnet szerelvénybeépítés, Modul45®, vakolat alá és üreges falba

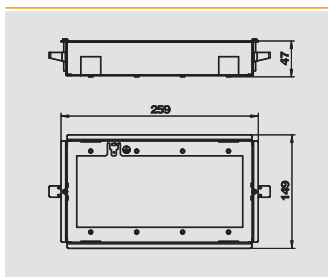

Fali tartó üreges falhoz, 4 x kettes

típus	csom. darab	súly kg/100 darab	rendelési szám
WG-UK4	1	39,000	6109 95 4

St acél **FS** szalaghorganyzott
Fémből készült üreges fali tartó a Modalnet ház felfogatásához.

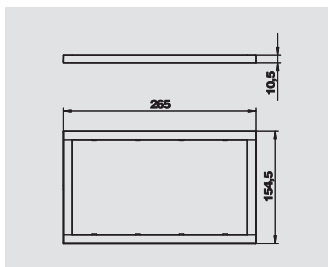

Takarókeret üreges falhoz 4 x kettes

típus	szín	csom. darab	súly kg/100 darab	rendelési szám
WG-UBR4 RW	hófehér	1	4,600	6109 93 8

PC polikarbonát
Takarókeret üreges fali tartóra való rögzítéséhez.

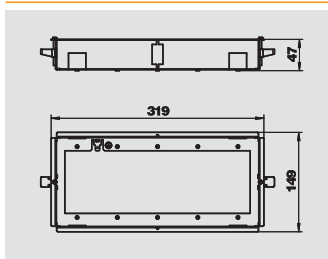

Fali tartó üreges falhoz, 5 x kettes

típus	csom. darab	súly kg/100 darab	rendelési szám
WG-UK5	1	43,000	6109 95 6

St acél **FS** szalaghorganyzott
Fémből készült üreges fali tartó a Modalnet ház felfogatásához.

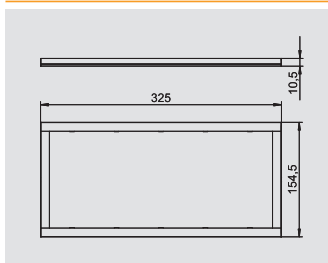

Takarókeret üreges falhoz 5 x kettes

típus	szín	csom. darab	súly kg/100 darab	rendelési szám
WG-UBR5 RW	hófehér	1	4,700	6109 94 0

PC polikarbonát
Takarókeret üreges fali tartóra való rögzítéséhez.

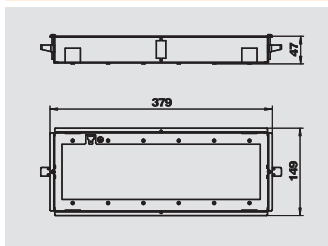

Fali tartó üreges falhoz, 6 x kettes

típus	csom. darab	súly kg/100 darab	rendelési szám
WG-UK6	1	47,000	6109 95 8

St acél **FS** szalaghorganyzott
Fémből készült üreges fali tartó a Modalnet ház felfogatásához.

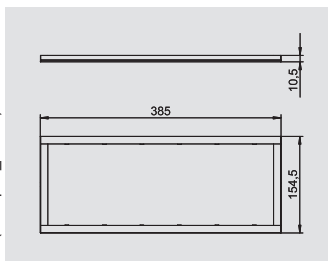

Takarókeret üreges falhoz 6 x kettes

típus	szín	csom. darab	súly kg/100 darab	rendelési szám
WG-UBR6 RW	hófehér	1	4,800	6109 94 2

PC polikarbonát
Takarókeret üreges fali tartóra való rögzítéséhez.

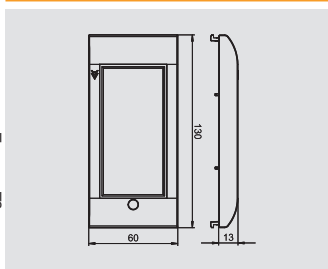

Takarókeret, kettes, glimmlámpa beépítéshez

típus	szín	csom. darab	súly kg/100 darab	rendelési szám
WG-AF2L RW	hófehér	6	2,620	6109 92 4

PC polikarbonát
Takarókeret ellenőrző fényrel Modul45 szerelvények dupla modulszélességben (90 mm) történő felfogatásához.
Figyelem: a világítóelem (BE-GL/B1OR típusú) nem része a csomagolási egységnek.



Modalnet szerelvénybeépítés, Modul45®, vakolat alá és üreges falba

Modul45® rendszer, vakolat alatti, vakolat kívüli szerelvény beépítési megoldások



Takarókeret, 2 x egyes, válaszfalal

típus	szín	csom. darab	súly kg/100 darab	rendelési szám
WG-AF11TW RW	hófehér	1	3,370	6109 92 7

PC polikarbonát

Kettő db egyes takarókeret elválasztó elemmel 2 db Modul45 szerelvény felfogatásához 1 modulszélességben (45 mm). Lehetővé teszi különféle áramtípusok és áramkörök biztonságos elválasztását egy Modalnet házban.

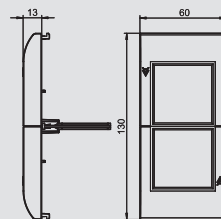

Takarókeret, kettős, védelmi készülékekhez

típus	szín	csom. darab	súly kg/100 darab	rendelési szám
WG-AF2TE RW	hófehér	1	7,500	6109 93 2

PC polikarbonát

Szerelőtartóval és átlátszó fedlappal rendelkező takarókeretből álló védőberendezés beépítőkészlet. 2 TE szélességgel rendelkező védőberendezések, pl. kismegszakítók- vagy FI-relék beépítését teszi lehetővé a Modalnet házba.

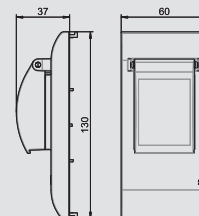

Glimmlámpa egység

típus	szín	csom. darab	súly kg/100 darab	rendelési szám
BE-GL B1OR	narancs	1	2,200	6117 98 0

Glimmlámpa egység, 230 V váltakozó feszültség, vöröses-narancs színű fénnel.



Komplett egység, hármás, 2 x kettős védőérintkezős csatlakozóaljzattal, kontrollfénnel, adatátviteli tartóval

típus	szín	csom. darab	súly kg/100 darab	rendelési szám
WGA-K3WRD4 RW	hófehér	1	40,900	6109 91 6

PC polikarbonát

Előszerelt csatlakozó egység, Modalnet ház, hármás, falon kívüli és üreges falba történő beépítéshez.

Csatlakozó egység a következő elemeket tartalmazza:

- egy darab kettős védőérintkezős csatlakozóaljzat 33°-os kivezetéssel, szín: hófehér, glimmlámpás kontrollfénnel.
- egy darab kettős védőérintkezős csatlakozóaljzat 33°-os kivezetéssel, szín: vörös, glimmlámpás kontrollfénnel.
- egy darab DTG-2C adatátviteli tartó, szín: hófehér és egy darab ADP-B típusú vakfedél, szín: hófehér.

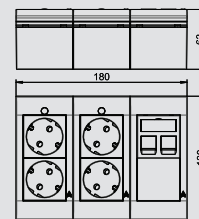

Komplett egység, egyes, bővítő modul, kettő darab védőérintkezős csatlakozóaljzattal, kontroll fénnel

típus	szín	csom. darab	súly kg/100 darab	rendelési szám
WGM-K1W RW	hófehér	1	16,400	6109 91 9
WGM-K1R RW	hófehér	1	16,400	6109 92 0

PC polikarbonát

Előszerelt csatlakozó egység, Modalnet ház, egyes, falon kívüli és üreges falba történő beépítéshez.

WGM-K1W .. : Csatlakozó egység egy darab kettős védőérintkezős csatlakozóaljzat 33°-os kivezetéssel, szín: hófehér, glimmlámpás kontrollfénnel.

WGM-K1R .. : Csatlakozó egység egy darab kettős védőérintkezős csatlakozóaljzat 33°-os kivezetéssel, szín: vörös, glimmlámpás kontrollfénnel.

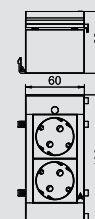

Modalnet szerelvénybeépítés, Modul45®, vakolat alá és üreges falba

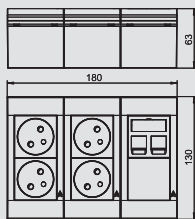

Komplett egység, hármas, 2 x kettes földelőcsapos csatlakozóaljzattal, kontrollfényel, adatátviteli tartóval

típus	szín			
		csom. darab	súly kg/100 darab	rendelési szám
WGA-K3F WRD2C	hófehér	1	41,000	6109 91 7

PC polikarbonát

Előszerelt csatlakozó egység, Modalnet ház, hármas, falon kívüli és üreges falba történő beépítéshez.







Csatlakozó egység a következő elemeket tartalmazza:

- egy darab földelőcsapos csatlakozóaljzat 33°-os kivezetéssel, szín: hófehér, glimmlámpás kontrollfényel.
- egy darab kettes földelőcsapos csatlakozóaljzat 33°-os kivezetéssel, szín: vörös, glimmlámpás kontrollfényel.
- egy darab DTG-2C adatátviteli tartó, szín: hófehér és egy darab ADP-B típusú vakfedél, szín: hófehér.





Modul 45® rendszer, szerelvénybeépítési megoldások Rapid80-ba és ISS-be

	Szerelvénybeépítő doboz, Modul45, egyes	szerelvénydoboz húzásmentesítő takarókeret	150
	Szerelvénybeépítő doboz, Modul45, kettős	szerelvénydoboz húzásmentesítő rögzítőkeret takarókeret	150
	Szerelvénybeépítő doboz, Modul45, hármas	szerelvénydoboz húzásmentesítő rögzítőkeret takarókeret	151
	Szerelvénybeépítő doboz 50-es-központi lemezzel	szerelvénydoboz húzásmentesítő rögzítőkeret takarókeret	153
	Csatlakozóaljzat egység, Modul45®	egyes kettős hármas	154
	CEE csatlakozóaljzat egység	egyes, 16 A egyes, 32 A	155
	Beépítő egység	2 TE széles	155



Modul45® szerelvény beépítés Rapid80 csatornába és ISS média oszlopba



Szerelvénydoboz, egyes, Modul45®

típus	csom.	súly	rendelési szám
	darab	kg/100 darab	
71GD8-2	1	5,900	6288 56 9

PA poliamid

Előlről bepattintható szerelvénydoboz a Modul45 rendszerhez, felhajtható és szükség esetén el is távolítható alsó résszel az időtakarékos vezeték csatlakoztatás érdekében, 14 mm vezetékátmérőig használható bevezetőnyílásokkal.

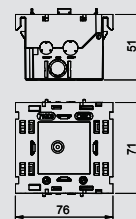

Húzásmentesítő szerelvénydobozhoz



típus	szín	csom.	súly	rendelési szám
		darab	kg/100 darab	
7ZE	-	50	0,650	6288 79 0

PA poliamid

Húzásmentesítő rögzítőklipsszel. A 7GD... és 71GD.. szerelvénydobozokhoz használható. Kábelrögzítési tartomány max. 14 mm

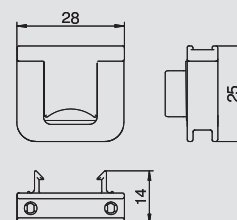

Takarókeret AR45, egyes



típus	szín	csom.	súly	rendelési szám
		darab	kg/100 darab	
AR45-F1 RW	hófehér	1	1,600	6119 32 2
AR45-F1 SWGR	szürkésfekete	1	1,600	6119 32 4
AR45-F1 AL	festett alumínium	1	1,600	6119 32 6

PC polikarbonát

Előlről bepattintható takarókeret Modul45 szerelvény beépítéséhez, egyes, felirati mező nélküli hagyományos és 90 fokkal elfordított szerelvény installációhoz, 71GD8-2 szerelvénydobozhoz.

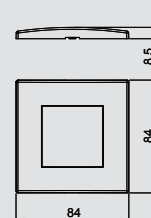

AR45 takarókeret, egyes, felirati mezővel, vízszintes szerelvény installációhoz



típus	szín	csom.	súly	rendelési szám
		darab	kg/100 darab	
AR45-BF1 RW	hófehér	1	1,500	6119 33 2
AR45-BF1 SWGR	szürkésfekete	1	1,500	6119 33 4
AR45-BF1 AL	festett alumínium	1	1,500	6119 33 6

PC polikarbonát

Előlről bepattintható takarókeret Modul45 szerelvény beépítéséhez, egyes, felirati mezővel, vízszintes szerelvény installációhoz, 71GD8-2 szerelvénydobozhoz.

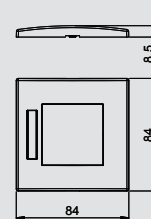

AR45 takarókeret, egyes, felirati mezővel, függőleges szerelvény installációhoz



típus	szín	csom.	súly	rendelési szám
		darab	kg/100 darab	
AR45-BSF1 RW	hófehér	1	1,500	6119 33 8
AR45-BSF1 SWGR	szürkésfekete	1	1,500	6119 33 9
AR45-BSF1 AL	festett alumínium	1	1,500	6119 34 0

PC polikarbonát

Előlről bepattintható takarókeret Modul45 szerelvény beépítéséhez, egyes, felirati mezővel függőleges szerelvény installációhoz, 71GD8-2 szerelvénydobozhoz.

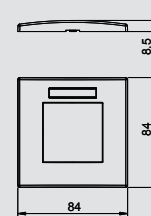

Szerelvénydoboz, kettős, Modul45®



típus	csom.	súly	rendelési szám
	darab	kg/100 darab	
71GD13	1	5,000	6288 58 3

PA poliamid

Előlről bepattintható kettős szerelvénydoboz a Modul45 rendszerhez, felhajtható és szükség esetén el is távolítható alsó résszel az időtakarékos vezeték csatlakoztatás érdekében, 14 mm vezetékátmérőig használható bevezetőnyílásokkal.

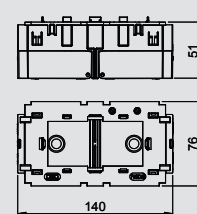

Modul45® szerelvény beépítés Rapid80 csatornába és ISS média oszlopba

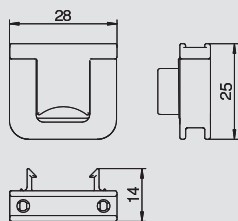

Húzásmentesítő szerelvénydobozhoz

típus	szín	csom. darab	súly kg/100 darab	rendelési szám
7ZE	-	50	0,650	6288 79 0

PA poliamid

Húzásmentesítő rögzítőklippsel. A 7GD... és 71GD.. szerelvénydobozokhoz használható. Kábelrögzítési tartomány max. 14 mm

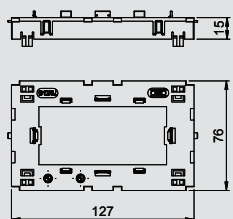

Rögzítőkeret, kettes, Modul45®-höz

típus	csom. darab	súly kg/100 darab	rendelési szám
71MT2 45	1	3,050	6288 57 6

PA poliamid

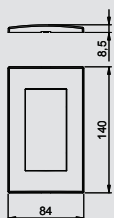

Takarókeret AR45, kettes

típus	szín	csom. darab	súly kg/100 darab	rendelési szám
AR45-F2 RW	hófehér	1	2,320	6119 34 2
AR45-F2 SWGR	szürkésfekete	1	2,320	6119 34 4
AR45-F2 AL	festett alumínium	1	2,320	6119 34 6

PC polikarbonát

Előlről bepattintható takarókeret Modul45 szerelvény beépítéséhez, egyes, felirati mező nélkül hagyományos és 90 fokkal elfordított szerelvény installációhoz, 71GD13 szerelvénydobozhoz, vagy 71MT2 45 szerelvénytartóhoz.

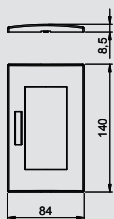

AR45 takarókeret, kettes, felirati mezővel, vízszintes szerelvény installációhoz

típus	szín	csom. darab	súly kg/100 darab	rendelési szám
AR45-BF2 RW	hófehér	1	2,260	6119 35 2
AR45-BF2 SWGR	szürkésfekete	1	2,260	6119 35 4
AR45-BF2 AL	festett alumínium	1	2,260	6119 35 6

PC polikarbonát

Előlről bepattintható takarókeret Modul45 szerelvény beépítéséhez, kettes, felirati mezővel, vízszintes szerelvény installációhoz, 71GD13 szerelvénydobozhoz vagy 71MT2 45 szerelvénytartóhoz.

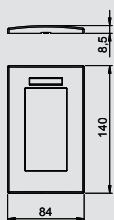

AR45 takarókeret, kettes, felirati mezővel, függőleges szerelvény installációhoz

típus	szín	csom. darab	súly kg/100 darab	rendelési szám
AR45-BSF2 RW	hófehér	1	2,260	6119 36 2
AR45-BSF2 SWGR	szürkésfekete	1	2,260	6119 36 4
AR45-BSF2 AL	festett alumínium	1	2,260	6119 36 6

PC polikarbonát

Előlről bepattintható takarókeret Modul45 szerelvény beépítéséhez, kettes, felirati mezővel függőleges szerelvény installációhoz, 71GD13 szerelvénydobozhoz, vagy 71MT2 45 szerelvénytartóhoz.

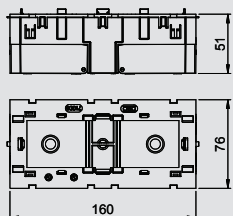

Szerelvénydoboz, hármás, Modul45®

típus	csom. darab	súly kg/100 darab	rendelési szám
71GD9-2	1	11,600	6288 57 9

PA poliamid

Előlről bepattintható hármás szerelvénydoboz a Modul45 rendszerhez, felhajtható és szükség esetén el is távolítható alsó résszel az időtakarékos vezeték csatlakoztatás érdekében, 14 mm vezetékátmérőig használható bevezetőnyílásokkal.



Modul45® szerelvény beépítés Rapid80 csatornába és ISS média oszlopba



Húzásmentesítő szerelvénydobozhoz

típus	szín	csom. darab	súly kg/100 darab	rendelési szám
7ZE	–	50	0,650	6288 79 0

PA poliamid

Húzásmentesítő rögzítőklipsszel. A 7GD... és 71GD.. szerelvénydobozokhoz használható. Kábelrögzítési tartomány max. 14 mm

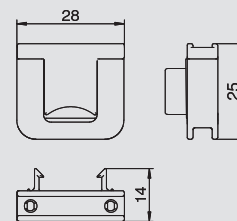

Rögzítőkeret, hármás, Modul45®-höz

típus	csom. darab	súly kg/100 darab	rendelési szám
71MT3 45-2	1	3,200	6288 57 4

PA poliamid

Előlről bepattintható szerelőtartó Modul45 adatátviteli rendszerekhez és Wieland csatlakozós Modul45 connect védőérintkezős csatlakozóaljzatokhoz.

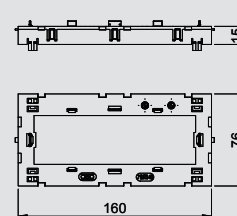

Takarókeret AR45, hármás

típus	szín	csom. darab	súly kg/100 darab	rendelési szám
AR45-F3 RW	hőfehér	1	2,800	6119 37 2
AR45-F3 SWGR	szürkésfekete	1	2,800	6119 37 4
AR45-F3 AL	festett alumínium	1	2,800	6119 37 6

PC polikarbonát

Előlről bepattintható takarókeret Modul45 szerelvény beépítéséhez, hármás, felirati mező nélkül hagyományos és 90 fokkal elfordított szerelvény installációhoz, 71GD9-2 szerelvénydobozhoz, vagy 71MT3 45 szerelvénytartóhoz.

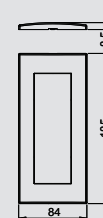

AR45 takarókeret, hármás, felirati mezővel, vízszintes szerelvény installációhoz

típus	szín	csom. darab	súly kg/100 darab	rendelési szám
AR45-BF3 RW	hőfehér	1	2,800	6119 38 2
AR45-BF3 SWGR	szürkésfekete	1	2,800	6119 38 4
AR45-BF3 AL	festett alumínium	1	2,800	6119 38 6

PC polikarbonát

Előlről bepattintható takarókeret Modul45 szerelvény beépítéséhez, hármás, felirati mezővel, vízszintes szerelvény installációhoz, 71GD9-2 szerelvénydobozhoz vagy 71MT3 45-2 szerelvénytartóhoz.

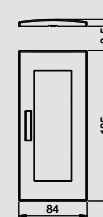

Szerelvénybeépítés, szerelvény 50 mm-es központi lemezzel Rapid80-hoz és ISS-hez

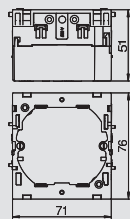

Szerelvénydoboz, egyes

típus	szín	csom. darab	súly kg/100 darab	rendelési szám
71GD6	acélszürke	5	5,600	6288 61 0

PA poliamid

Előlről bepattintható szerelvénydoboz kapcsolórendszerekhez, lehajtható és szükség esetén el is távolítható alsó résszel az időt megtakarító vezetékcsatlakoztatás érdekében, 14 mm vezetékátmérőig használható bevezetőnyílásokkal.

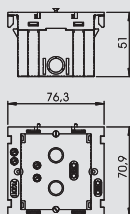

Szerelvénydoboz, egyes, nagy beépítési nyílással

típus	szín	csom. darab	súly kg/100 darab	rendelési szám
71GD11	–	1	4,600	6288 53 2

PA poliamid

Szerelvénybeépítő doboz standard kapcsolókhoz és csatlakozókhoz illeszkedik az összes gyártó tartókeretes és tartókengyeles típusaihoz. A különösen nagy szerelőnyílásnak köszönhetően a doboz egyaránt alkalmas az ELKO-szerelvények és egyéb, nagyobb méretű csatlakozódobozok és adatátviteli készülékek beszereléséhez. Az adatátviteli szerelvények beépítésekor, amennyiben szükséges, a védőtokozat alkalmazása elhagyható.

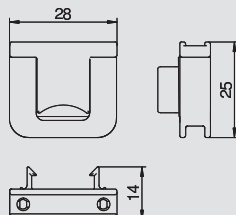

Húzásmentesítő szerelvénydobozhoz

típus	szín	csom. darab	súly kg/100 darab	rendelési szám
7ZE	–	50	0,650	6288 79 0

PA poliamid

Húzásmentesítő rögzítőklipszsel. A 7GD... és 71GD... szerelvénydobozokhoz használható. Kábelrögzítési tartomány max. 14 mm

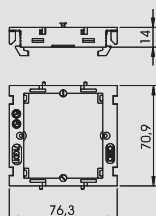

Rögzítőkeret, egyes, adatátviteli és ELKO készülékekhez

típus	csom. darab	súly kg/100 darab	rendelési szám
71MTD	10	1,640	6288 57 7

PA poliamid

Rögzítőkeret adatátviteli készülékek 76,5 mm nyílással rendelkező Rapid80-as szerelvényezhető csatornába, illetve ISS médiaoszlopba történő beszereléséhez.

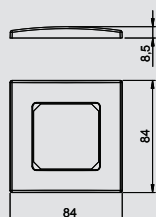

Takarókeret AR50, egyes

típus	szín	csom. darab	súly kg/100 darab	rendelési szám
AR50-F1 RW	hőfehér	1	1,620	6119 39 2
AR50-F1 SWGR	szürkésfekete	1	1,620	6119 39 4
AR50-F1 AL	festett alumínium	1	1,620	6119 39 6

PC polikarbonát

Előlről bepattintható takarókeret 50 mm-es központi lemezzel rendelkező szerelvény beépítéséhez, egyes, felirati mező nélkül hagyományos és 90 fokkal elfordított szerelvény installációhoz, 71GD, 71GD11 szerelvénydobozhoz, vagy 71MTD szerelvénytartóhoz.



Komplett beépítőegység, Rapid80-hoz és ISS-hez

Csatlakozóaljzat egység, AR45, egyes



típus	szín		csom.	súly	rendelési szám
			darab	kg/100 darab	
SDE-RW D0RW1	hófehér		4	10,700	6119 40 1
SDE-RW D0GN1	zöld		4	10,700	6119 40 2
SDE-RW D0RT1	piros		4	10,700	6119 40 3

Előszerelt csatlakozóaljzat egység, felirati mező nélkül, Rapid80-as szerelvénybeépítő csatornába történő installáláshoz.

A csatlakozó egység a következő elemeket tartalmazza:

- 71GD8-2 típusú egyes szerelvénydoboz;
- védőérintkezős csatlakozó aljzat, egyes, 0°-os kivezetés. Szín: táblázatban.
- AR45 takarófedél, egyes, felirati mező nélkül, szín: hófehér.

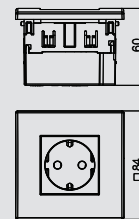

Csatlakozóaljzat egység AR45, egyes, felirati mezővel vízszintes installációhoz



típus	szín		csom.	súly	rendelési szám
			darab	kg/100 darab	
SDE-RW D0RW1B	hófehér		4	10,700	6119 42 1
SDE-RW D0GN1B	zöld		4	10,700	6119 42 2
SDE-RW D0RT1B	piros		4	10,700	6119 42 3

Előszerelt csatlakozóaljzat egység, felirati mezővel, Rapid80-as szerelvénybeépítő csatornába történő installáláshoz.

A csatlakozó egység a következő elemeket tartalmazza:

- 71GD8-2 típusú egyes szerelvénydoboz;
- védőérintkezős csatlakozó aljzat, egyes, 0°-os kivezetés, szín: táblázatban
- AR45-BF típusú takarófedél, egyes, felirati mezővel, szín: hófehér

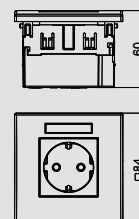

Csatlakozóaljzat egység, AR45, kettes



típus	szín		csom.	súly	rendelési szám
			darab	kg/100 darab	
SDE-RW D0RW2	hófehér		2	19,000	6119 40 7
SDE-RW D0GN2	zöld		2	19,000	6119 40 8
SDE-RW D0RT2	piros		1	19,000	6119 40 9

Előszerelt csatlakozóaljzat egység, felirati mező nélkül, Rapid80-as szerelvénybeépítő csatornába történő installáláshoz.

A csatlakozó egység a következő elemeket tartalmazza:

- 71GD13 típusú kettes szerelvénydoboz;
- védőérintkezős csatlakozó aljzat, kettes, 0°-os kivezetés, szín: táblázatban
- AR45 típusú takarófedél, kettes, felirati mező nélkül, szín: hófehér

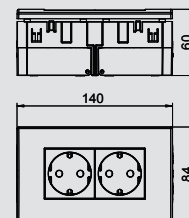

Csatlakozóaljzat egység AR45, kettes, felirati mezővel vízszintes installációhoz



típus	szín		csom.	súly	rendelési szám
			darab	kg/100 darab	
SDE-RW D0RW2B	hófehér		2	19,000	6119 42 7
SDE-RW D0GN2B	zöld		2	19,000	6119 42 8
SDE-RW D0RT2B	piros		2	19,000	6119 42 9

Előszerelt csatlakozóaljzat egység, felirati mezővel, Rapid80-as szerelvénybeépítő csatornába történő installáláshoz.

A csatlakozó egység a következő elemeket tartalmazza:

- 71GD13 típusú kettes szerelvénydoboz;
- védőérintkezős csatlakozó aljzat, kettes, 0°-os kivezetés, szín: táblázatban
- AR45-BF típusú takarófedél, kettes, felirati mezővel, szín: hófehér

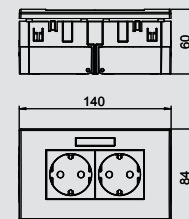

Csatlakozóaljzat egység, AR45, hármas



típus	szín		csom.	súly	rendelési szám
			darab	kg/100 darab	
SDE-RW D0RW3	hófehér		2	23,300	6119 41 4
SDE-RW D0GN3	zöld		2	23,300	6119 41 5
SDE-RW D0RT3	piros		2	23,300	6119 41 3

Előszerelt csatlakozóaljzat egység, felirati mező nélkül, Rapid80-as szerelvénybeépítő csatornába történő installáláshoz.

A csatlakozó egység a következő elemeket tartalmazza:

- 71GD9-2 típusú hármas szerelvénydoboz;
- védőérintkezős csatlakozó aljzat, hármas, 0°-os kivezetés, szín: táblázatban
- AR45 típusú takarófedél, hármas, felirati mező nélkül, szín: hófehér

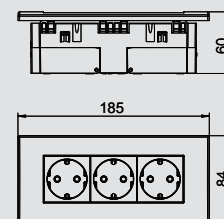

Komplett beépítőegység, Rapid80-hoz és ISS-hez

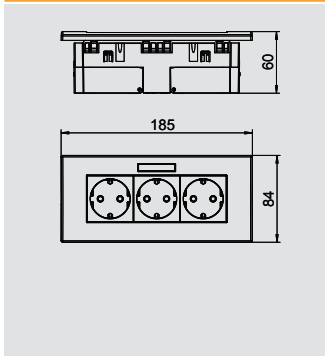

Csatlakozóaljzat egység AR45, hármas, felirati mezővel vízszintes installációhoz

típus	szín	csom. darab	súly kg/100 darab	rendelési szám
SDE-RW D0RW3B	hófehér	2	23,300	6119 43 3
SDE-RW D0GN3B	zöld	2	23,300	6119 43 4
SDE-RW D0RT3B	piros	2	23,300	6119 43 5



Előszertelt csatlakozóaljzat egység, felirati mezővel, Rapid80-as szerelvénybeépítő csatornába történő installáláshoz.

A csatlakozó egység a következő elemeket tartalmazza:

- 71 GD9-2 típusú hármas szerelvénydoboz;
- védőérintkezős csatlakozó aljzat, hármas, 0°-os kivezetés, szín: táblázatban
- AR45-BF típusú takarófedél, hármas, felirati mezővel, szín: hófehér

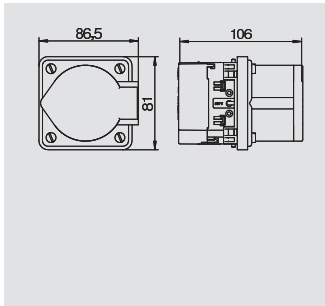

CEE csatlakozóaljzat egység, egyes, 16 A

típus	szín	csom. darab	súly kg/100 darab	rendelési szám
CEE16E2	acélszürke	1	34,110	6288 61 2



PA poliamid

Komplett egység, CEE csatlakozóaljzat 80 mm-es fedelű szerelvénybeépítő csatornába történő beépítéséhez, a következő elemekkel:

- előlről bepattintható szerelvénydoboz
- CEE csatlakozóaljzat a szükséges szerelési anyagokkal
- CEE csatlakozóaljzat, 16 A.

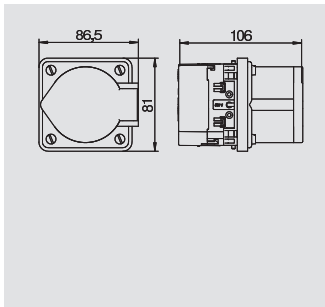

CEE csatlakozóaljzat egység, egyes, 32 A

típus	szín	csom. darab	súly kg/100 darab	rendelési szám
CEE32E2	acélszürke	1	37,000	6288 61 4



PA poliamid

Komplett egység, CEE csatlakozóaljzat 80 mm-es fedelű szerelvénybeépítő csatornába történő beépítéséhez, a következő elemekkel:

- előlről bepattintható szerelvénydoboz
- CEE csatlakozóaljzat a szükséges szerelési anyagokkal
- CEE csatlakozóaljzat, 32 A.

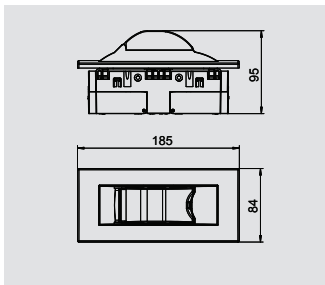

IKR beépítő egység, 2 TE

típus	szín	csom. darab	súly kg/100 darab	rendelési szám
IKR-6 RW	hófehér	1	19,000	6119 31 9



Komplett beépítőegység védelmi készülékek -kismegszakító, FI relé maximum 2 TE - Rapid80-as szerelvénybeépítő csatornába vagy ISS médiaoszlopba történő installáláshoz.

A beépítőegység a következő elemeket tartalmazza:

- 71 GD9-2 típusú szerelvénydoboz;
- Fedél 2 TE szélességű PVC tartókengyellel, szín: táblázatban;
- AR45 takarókeret, hármas, felirati mező nélkül, szín: hófehér;





Munkahelyi rendszerek, Deskbox és Flexkanal

	DB - csatlakozásra kész Deskbox	3 csatlakozóaljzat 3 csatlakozóaljzat, 2x RJ45 Cat6 2+2 csatlakozóaljzat, 2x RJ45 Cat6 1+4 csatlakozóaljzat kapcsolóval 1+4 csatlakozóaljzat kapcsolóval, 2x RJ45 Cat6 3 csatlakozóaljzat, VGA, Mini Jack, USB, 2x RJ45 Cat6 Rögzítési anyagok	158
	Vevő specifikus szerelvénybeépítési megoldások Deskbox DB	országspecifikus csatlakozóaljzat kiválasztás védelmi elemek kiválasztása adatátviteli csatlakozók kiválasztása multimédiás csatlakozók kiválasztása kapcsoló készülékek és egyéb anyagok kiválasztása	163
	DBV - csatlakozásra kész Deskbox, lesüllyeszthető	2 csatlakozóaljzat 3 csatlakozóaljzat 2 csatlakozóaljzat, 2x RJ45 Cat6 3 csatlakozóaljzat, 2x RJ45 Cat6 2 csatlakozóaljzat, VGA, Mini Jack, 2x RJ45 Cat6 körkivágó	168
	Vevő specifikus szerelvénybeépítési megoldások Deskbox DBV	országspecifikus csatlakozóaljzat kiválasztás védelmi elemek kiválasztása adatátviteli csatlakozók kiválasztása multimédiás csatlakozók kiválasztása kapcsoló készülékek és egyéb anyagok kiválasztása	171
	DBK - csatlakozásra kész Deskbox, felnyitható	3 csatlakozóaljzat 4 csatlakozóaljzat 2 csatlakozóaljzat, 2x RJ45 Cat6 3 csatlakozóaljzat, 2x RJ45 Cat6 3 csatlakozóaljzat, VGA, Mini Jack, 2x RJ45 Cat6	176
	DBK-szerelvénybeépítési megoldások vevőspecifikus Deskbox-hoz	országspecifikus csatlakozóaljzat kiválasztás védelmi elemek kiválasztása adatátviteli csatlakozók kiválasztása multimédiás csatlakozók kiválasztása kapcsoló készülékek és egyéb anyagok kiválasztása	171
	Flexibilis vezetékcsatorna és tartozék	flexibilis vezetékcsatorna flexibilis vezetékcsatorna rögzítés padlósín T-leágazás	183
	Rögzítőszeglet flexibilis vezetékcsatornához	In Geräteeinsätze GES In Geräteeinsätze GESRM2	184

DB - csatlakozásra kész Deskbox

Deskbox DB, szabadon állítható, 3 csatlakozóalj,



típus	Kivétel	csom.	súly	rendelési szám
		darab	kg/100 darab	
DB-5A3 D3S	szürke színű eloxált ház	1	66,000	6116 93 0

Alu alumínium **EL** eloxált

Deskbox csatlakozó kábelrel, kábelkivezetővel a ház baloldali fedlapján, szabadon felszerelhető, közepén csúszásmentes rögzítési ponttal.

Felszereltség:

- három darab fekete védőérintkezős csatlakozóaljzat schwarze 0°-os kivezetéssel, 3 m hosszú hálózati kábelrel CEE 7/7 típusú oldalkivezetésű csatlakozó dugóval.

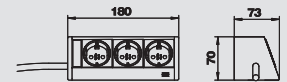

Deskbox DB, állítható rögzítő szeglettel, 3 csatlakozóalj



típus	Kivétel	csom.	súly	rendelési szám
		darab	kg/100 darab	
DB-1B3 D3S	szürke színű eloxált ház	1	102,000	6116 93 6

Alu alumínium **EL** eloxált

Deskbox csatlakozó kábelrel, kábelkivezetés az alján, a rögzítőszeglet 8 és 40 mm közötti állítást tesz lehetővé.

Felszereltség: - három darab fekete védőérintkezős csatlakozóaljzat 0°-os kivezetéssel, 3 m hosszú hálózati kábelrel CEE 7/7 típusú oldalkivezetésű csatlakozó dugóval.

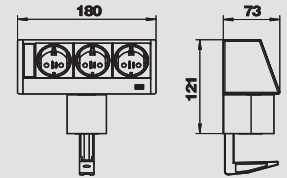

Deskbox DB, rögzítőelem nélkül, 3 csatlakozóaljzat



típus	Kivétel	csom.	súly	rendelési szám
		darab	kg/100 darab	
DB-0B3 D3S	szürke színű eloxált ház	1	66,000	6116 93 9

Alu alumínium **EL** eloxált

Deskbox csatlakozó kábelrel, kábelkivezetés az alján, rögzítőelemek nélkül, a rögzítési lehetőségek a fejezet végén.

Felszereltség: - három darab fekete védőérintkezős csatlakozóaljzat 0°-os kivezetéssel, 3 m hosszú hálózati kábelrel CEE 7/7 típusú oldalkivezetésű csatlakozó dugóval.



Deskbox DB, szabadon állítható, 3 csatlakozóalj, 2x RJ45 Cat6



típus	Kivétel	csom.	súly	rendelési szám
		darab	kg/100 darab	
DB-5A3 D3S2K	szürke színű eloxált ház	1	86,000	6116 93 3

Alu alumínium **EL** eloxált

Deskbox csatlakozó kábelrel, kábelkivezetővel a ház jobb és baloldali fedlapján, szabadon felszerelhető, közepén csúszásmentes rögzítési ponttal.

Felszereltség:

- három darab fekete védőérintkezős csatlakozóaljzat 0°-os kivezetéssel, 3 m hosszú hálózati kábelrel CEE 7/7 típusú oldalkivezetésű csatlakozó dugóval, kábel a baloldali fedlapon.
- kettő adatátviteli átvető RJ45-RJ45, Cat6 árnyékolt, kábelkivezetés a jobboldali fedlapon.

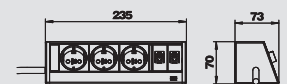

Deskbox DB, állítható rögzítő szeglettel, 3 csatlakozóalj, 2x RJ45 Cat6



típus	Kivétel	csom.	súly	rendelési szám
		darab	kg/100 darab	
DB-1B3 D3S2K	szürke színű eloxált ház	1	122,000	6116 94 2

Alu alumínium **EL** eloxált

Deskbox csatlakozó kábelrel, kábelkivezetés az alján, a rögzítőszeglet 8 és 40 mm közötti állítást tesz lehetővé.

Felszereltség:

- három darab fekete védőérintkezős csatlakozóaljzat 0°-os kivezetéssel, 3 m hosszú hálózati kábelrel CEE 7/7 típusú oldalkivezetésű csatlakozó dugóval.
- kettő adatátviteli átvető RJ45-RJ45, Cat6.

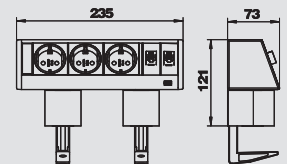

Deskbox DB, rögzítőanyagok nélkül, 3 csatlakozóaljzat, 2x RJ45 Cat6



típus	Kivétel	csom.	súly	rendelési szám
		darab	kg/100 darab	
DB-0B3 D3S2K	szürke színű eloxált ház	1	85,700	6116 94 5

Alu alumínium **EL** eloxált

Deskbox csatlakozó kábelrel, kábelkivezetés az alján, rögzítőelemek nélkül, a rögzítési lehetőségek a fejezet végén.

Felszereltség:

- három darab fekete védőérintkezős csatlakozóaljzat 0°-os kivezetéssel, 3 m hosszú hálózati kábelrel CEE 7/7 típusú oldalkivezetésű csatlakozó dugóval.
- kettő adatátviteli átvető RJ45-RJ45, Cat6.



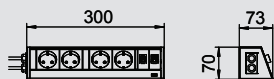

Deskbox DB, szabadon állítható, 2+2 csatlakozóalj, 2x RJ45 Cat6

típus	Kivitel	csom. darab	súly kg/100 darab	rendelési szám
DB-0A3 D22SR2K	szürke színű eloxált ház	1	100,000	6116 91 8

Alu alumínium EL eloxált

Deskbox csatlakozó kábelrel, kábelkivezetéssel a ház jobb és baloldali fedlapján, szabadon felszerelhető, közepén csúszásmentes rögzítési ponttal.
Felszereltség: - kettő darab fekete védőérintkezős csatlakozóaljzat 0°-os kivezetéssel, 3 m hosszú hálózati kábelrel CEE 7/7 típusú oldalkivezetésű csatlakozó dugóval, kábel a baloldali fedlapon.
- kettő darab vörös védőérintkezős csatlakozóaljzat 0°-os kivezetéssel, 3 m hosszú hálózati kábelrel CEE 7/7 típusú oldalkivezetésű csatlakozó dugóval, kábel a baloldali fedlapon.
- kettő adatátviteli átvető RJ45-RJ45, Cat6 árnyékolt, kábelkivezetés a jobboldali fedlapon.

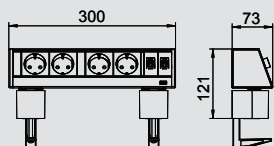

Deskbox DB, állítható rögzítő szeglettel, 2+2 csatlakozóalj, 2x RJ45

Cat6

típus	Kivitel	csom. darab	súly kg/100 darab	rendelési szám
DB-1B3 D22SR2K	szürke színű eloxált ház	1	100,000	6116 92 6

Alu alumínium EL eloxált

Deskbox csatlakozó kábelrel, kábelkivezetés az alján, a rögzítőszeglet 8 és 40 mm közötti állítást tesz lehetővé.
Felszereltség: - kettő darab fekete védőérintkezős csatlakozóaljzat 0°-os kivezetéssel, 3 m hosszú hálózati kábelrel CEE 7/7 típusú oldalkivezetésű csatlakozó dugóval.
- kettő darab vörös védőérintkezős csatlakozóaljzat 0°-os kivezetéssel, 3 m hosszú hálózati kábelrel CEE 7/7 típusú oldalkivezetésű csatlakozó dugóval, kábel a baloldali fedlapon.
- kettő adatátviteli átvető RJ45-RJ45, Cat6 árnyékolt.



Deskbox DB, rögzítőanyagok nélkül, 2+2 csatlakozóaljzat, 2x RJ45

Cat6

típus	Kivitel	csom. darab	súly kg/100 darab	rendelési szám
DB-0B3 D22SR2K	szürke színű eloxált ház	1	100,000	6116 92 2

Alu alumínium EL eloxált

Deskbox csatlakozó kábelrel, kábelkivezetés az alján, rögzítőelemek nélkül, a rögzítési lehetőségek a fejezet végén.
Felszereltség: - kettő darab fekete védőérintkezős csatlakozóaljzat 0°-os kivezetéssel, 3 m hosszú hálózati kábelrel CEE 7/7 típusú oldalkivezetésű csatlakozó dugóval.
- kettő darab vörös védőérintkezős csatlakozóaljzat 0°-os kivezetéssel, 3 m hosszú hálózati kábelrel CEE 7/7 típusú oldalkivezetésű csatlakozó dugóval, kábel a baloldali fedlapon.
- kettő adatátviteli átvető RJ45-RJ45, Cat6 árnyékolt.

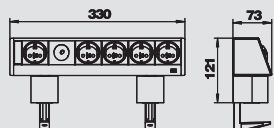

Deskbox DB, állítható rögzítő szeglettel, 1+4 csatlakozóalj, kapcsolható

típus	Kivitel	csom. darab	súly kg/100 darab	rendelési szám
DB-1B3 D1.4S	szürke színű eloxált ház	1	157,000	6116 94 8

Alu alumínium EL eloxált

Deskbox csatlakozó kábelrel, kábelkivezetés az alján, a rögzítőszeglet 8 és 40 mm közötti állítást tesz lehetővé.
Felszereltség: -öt darab fekete védőérintkezős csatlakozóaljzat 0°-os kivezetéssel, melyből az egyik állandó üzemű, a többi négyet ki-be kapcsolóval lehet működtetni (kék jelzőfény), 3 m hosszú hálózati kábelrel CEE 7/7 típusú oldalkivezetésű csatlakozó dugóval.

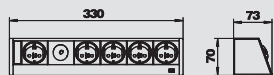

Deskbox DB, rögzítőanyagok nélkül, 1+4 csatlakozóaljzat, kapcsolható

típus	Kivitel	csom. darab	súly kg/100 darab	rendelési szám
DB-0B3 D1.4S	szürke színű eloxált ház	1	120,000	6116 95 1

Alu alumínium EL eloxált

Deskbox csatlakozó kábelrel, kábelkivezetés az alján, rögzítőelemek nélkül, a rögzítési lehetőségek a fejezet végén.
Felszereltség: -öt darab fekete védőérintkezős csatlakozóaljzat 0°-os kivezetéssel, melyből az egyik állandó üzemű, a többi négyet ki-be kapcsolóval lehet működtetni (kék jelzőfény), 3 m hosszú hálózati kábelrel CEE 7/7 típusú oldalkivezetésű csatlakozó dugóval.



DB - csatlakozásra kész Deskbox

Deskbox DB, állítható rögzítő szeglettel, 1+4 csatlakozóalj, kapcsolható 2x RJ45 Cat6



típus	Kivitel	csom.	súly	rendelési szám
		darab	kg/100 darab	
DB-1B3 D1.4S2K	szürke színű eloxált ház	1	177,000	6116 95 4

Alu alumínium EL eloxált

Deskbox csatlakozó kábelrel, kábelkivezetés az alján, a rögzítőszeglet 8 és 40 mm közötti állítást tesz lehetővé.

Felszereltség:

- öt darab fekete védőérintkezős csatlakozóaljzat 0°-os kivezetéssel, melyből az egyik állandó üzemű, a többi négyet ki-be kapcsolóval lehet működtetni (kék jelzőfény), 3 m hosszú hálózati kábelrel CEE 7/7 típusú oldalkivezetéses csatlakozó dugóval.
- kettő adatátviteli átvető RJ45-RJ45, Cat6 árnyékolt.

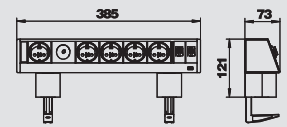

Deskbox DB, rögzítőanyagok nélkül, 1+4 csatlakozóaljzat, kapcsolható, 2x RJ45 Cat6



típus	Kivitel	csom.	súly	rendelési szám
		darab	kg/100 darab	
DB-0B3 D1.4S2K	szürke színű eloxált ház	1	140,000	6116 95 7

Alu alumínium EL eloxált

Deskbox csatlakozó kábelrel, kábelkivezetés az alján, rögzítőelemek nélkül, a rögzítési lehetőségek a fejezet végén.

Felszereltség:

- öt darab fekete védőérintkezős csatlakozóaljzat 0°-os kivezetéssel, melyből az egyik állandó üzemű, a többi négyet ki-be kapcsolóval lehet működtetni (kék jelzőfény), 3 m hosszú hálózati kábelrel CEE 7/7 típusú oldalkivezetéses csatlakozó dugóval.
- kettő adatátviteli átvető RJ45-RJ45, Cat6 árnyékolt.



Deskbox DB, állítható rögzítő szeglettel, 3 csatlakozóalj, VGA, Mini Jack, USB, 2x RJ45 Cat6



típus	Kivitel	csom.	súly	rendelési szám
		darab	kg/100 darab	
DB-M1B3 D3S2K	szürke színű eloxált ház	1	186,000	6116 96 0

Alu alumínium EL eloxált

Deskbox csatlakozó kábelrel, kábelkivezetés az alján, a rögzítőszeglet 8 és 40 mm közötti állítást tesz lehetővé;

Felszereltség:

- három darab fekete védőérintkezős csatlakozóaljzat 0°-os kivezetéssel, 3 m hosszú hálózati kábelrel CEE 7/7 típusú oldalkivezetéses csatlakozó dugóval.
- egy darab VGA 15 pólusú HDD aljzat, 3 m dugvillás csatlakozó kábelrel.
- egy darab Mini Jack aljzat 3,5 mm, csatlakozó dugóval ellátott 3 m hosszú csatlakozó kábelrel.
- egy darab USB 2.0, A típusú aljzat, A típusú csatlakozó dugóval ellátott 3 m hosszú csatlakozó kábelrel.
- kettő adatátviteli átvető RJ45-RJ45, Cat6 árnyékolt.

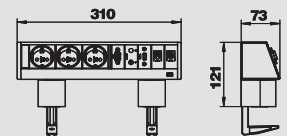

Deskbox DB, rögzítő anyagok nélkül, 3 csatlakozóalj, VGA, Mini Jack, USB, 2x RJ45 Cat6



típus	Kivitel	csom.	súly	rendelési szám
		darab	kg/100 darab	
DB-M0B3 D3S2K	szürke színű eloxált ház	1	150,000	6116 96 3

Alu alumínium EL eloxált

Deskbox csatlakozó kábelrel, kábelkivezetés az alján, rögzítőelemek nélkül, a rögzítési lehetőségek a fejezet végén;

Felszereltség:

- három darab fekete védőérintkezős csatlakozóaljzat 0°-os kivezetéssel, 3 m hosszú hálózati kábelrel CEE 7/7 típusú oldalkivezetéses csatlakozó dugóval.
- egy darab VGA 15 pólusú HDD aljzat, 3 m dugvillás csatlakozó kábelrel.
- egy darab Mini Jack aljzat 3,5 mm, csatlakozó dugóval ellátott 3 m hosszú csatlakozó kábelrel.
- egy darab USB 2.0, A típusú aljzat, A típusú csatlakozó dugóval ellátott 3 m hosszú csatlakozó kábelrel.
- kettő adatátviteli átvető RJ45-RJ45, Cat6 árnyékolt.



Rögzítőszeglet DB Deskbox-hoz



típus	szín	Kivitel	csom.	súly	rendelési szám
			darab	kg/100 darab	
DBZ-BZ40	fekete	Befogási tartomány 8-40 mm	1	18,000	6116 97 6
DBZ-BZ75	fekete	Befogási tartomány 40-75 mm	1	20,000	6116 97 9

Rögzítőszeglet DB-... típusú Deskbox asztallapra történő felerősítésére.

Megjegyzés: 200mm-nél szélesebb ház esetén a felerősítéshez kettő darab rögzítőszegletet használjon egy Deskbox felerősítéséhez.

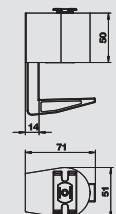

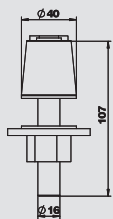

Nemesacél rögzítő láb DB típusú Deskbox-hoz

típus	csom.		súly	rendelési szám
	darab	kg/100 darab		
DBZ-BFE	1	34,000		6116 98 2

Nemesacél rögzítő láb DB-.. típusú Deskbox asztallapra történő rögzítéséhez. A felszereléshez Ø16 mm-es lyukat kell fúrni az asztallapba.
Megjegyzés: Maximum 50 mm vastag asztallap esetén használható.

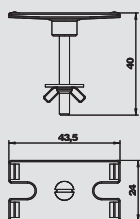

Rögzítőkészlet DB típusú Deskbox asztallapra történő rögzítéséhez.

típus	csom.		súly	rendelési szám
	darab	kg/100 darab		
DBZ-BST	1	2,300		6116 98 5

Rögzítőkészlet DB típusú Deskbox asztallapra történő fix rögzítéséhez. A felszereléshez Ø10 mm-es lyukat kell fúrni az asztallapba.
Megjegyzés: A csomagolásban található csavarok (M4 x 40mm) 32 mm bútorlap vastagságig használható.

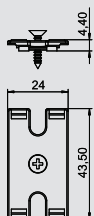

Rögzítőkészlet DB típusú Deskbox asztal alá történő szereléséhez

típus	csom.		súly	rendelési szám
	darab	kg/100 darab		
DBZ-BSUT	1	100,000		6116 98 6

Rögzítőkészlet DB típusú Deskbox asztal alá történő fix rögzítéséhez. Az asztallap alá történő felerősítéshez két facsavar szükséges.

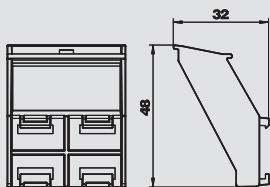

Flexkanal tartó DB típusú Deskbox-hoz

típus	szín	csom.		rendelési szám
		darab	kg/100 darab	
DBZ-FLKB	fekete	1	1,100	6116 99 1

Flexkanal tartó für DB-... típusú Deskbox biztonságos csatlakozását biztosítja Flexkanal-hoz.
Megjegyzés: Nur verwendbar für die Montage mit Befestigungszwingen an der Tischkante.



DB - Szerelvénybeépítési megoldások országspecifikus Deskbox-hoz



Deskbox DB egyedi kialakítása

Előre huzalozott Deskbox az Ön igényeinek megfelelően felszerelve és szállítva. Az egyedi megoldások a következő oldalakon rendelkezésre álló elemekből készíthetők el.

DB-szerelvénybeépítési megoldások vevőspecifikus Deskbox-hoz

- Országspecifikus csatlakozóaljzat kiválasztás
- Védelmi eszközök kiválasztása
- Adatátviteli csatlakozók kiválasztása
- Adatátviteli csatlakozók kiválasztása
- Kapcsoló készülékek és egyéb anyagok kiválasztása

Részletes útmutatót és konfigurációs segédletet a tervezési segédletben talál.



DB-szerelvénybeépítési megoldások vevőspecifikus Deskbox-hoz

Országspecifikus csatlakozóaljzat kiválasztás



Védőérintkezős csatlakozóaljzat, 0°

típus	szín	Kivitel	Méret	rendelési szám
			mm	
EBG-D0 SW	fekete	egyes, 0°	50 x 50	
EBG-D0 RO	piros	egyes, 0°	50 x 50	



Védőérintkezős csatlakozóaljzat, 60°

típus	szín	Kivitel	Méret	rendelési szám
			mm	
EBG-D6 SW	fekete	egyes, 60°	50 x 50	
EBG-D6 RO	piros	egyes, 60°	50 x 50	



Csatlakozóaljzat földelőcsappal, 0°

típus	szín	Kivitel	Méret	rendelési szám
			mm	
EBG-F0 SW	fekete	egyes, 0°	50 x 50	
EBG-F0 RO	piros	egyes, 0°	50 x 50	



Csatlakozóaljzat földelőcsappal, 60°

típus	szín	Kivitel	Méret	rendelési szám
			mm	
EBG-F6 SW	fekete	egyes, 60°	50 x 50	
EBG-F6 RO	piros	egyes, 60°	50 x 50	



Csatlakozóaljzat 0°, svájci norma, 10A

típus	szín	Kivitel	Névleges áram	Méret	rendelési szám
			A	mm	
EBG-CH0 10SW	fekete	egyes, 0°	10	50 x 50	
EBG-CH0 10RO	piros	egyes, 0°	10	50 x 50	



Csatlakozóaljzat 0°, svájci norma, 16A

típus	szín	Kivitel	Névleges áram	Méret	rendelési szám
			A	mm	
EBG-CH0 16SW	fekete	egyes, 0°	16	50 x 50	
EBG-CH0 16RO	piros	egyes, 0°	16	50 x 50	



Csatlakozóaljzat 60°, svájci norma, 10A

típus	szín	Kivitel	Névleges áram	Méret	rendelési szám
			A	mm	
EBG-CH6 10SW	fekete	egyes, 60°	10	50 x 50	
EBG-CH6 10RO	piros	egyes, 60°	10	50 x 50	



Csatlakozóaljzat 60°, svájci norma, 16A

típus	szín	Kivitel	Névleges áram	Méret	rendelési szám
			A	mm	
EBG-CH6 16SW	fekete	egyes, 60°	16	50 x 50	
EBG-CH6 16RO	piros	egyes, 60°	16	50 x 50	



Csatlakozóaljzat 0°, dániai norma

típus	szín	Kivitel	Méret	rendelési szám
			mm	
EBG-DK0 SW	fekete	egyes, 0°	50 x 50	



Csatlakozóaljzat 0°, dániai norma, EDV kódolás

típus	szín	Kivitel	Méret	rendelési szám
			mm	
EBG-DKE0 SW	fekete	egyes, 0°	50 x 50	
EBG-DKE0 RO	piros	egyes, 0°	50 x 50	



Csatlakozóaljzat 30°, British Standard

típus	szín	Kivitel	Méret	rendelési szám
			mm	
EBG-BS3 SW	fekete	egyes, 30°	60 x 50	
EBG-BS3 RO	piros	egyes, 30°	60 x 50	



Csatlakozóaljzat 30°, British Standard, 3,15 A-es biztosítékkal

típus	szín	Kivitel	Biztosíték	Méret	rendelési szám
			A	mm	
EBG-BSS3 3.15SW	fekete	egyes, 30°	315.00	60 x 50	
EBG-BSS3 3.15RO	piros	egyes, 30°	315.00	60 x 50	



Csatlakozóaljzat 30°, British Standard, 5 A-es biztosítékkal

típus	szín	Kivitel	Biztosíték	Méret	rendelési szám
			A	mm	
EBG-BSS3 5SW	fekete	egyes, 30°	5	60 x 50	
EBG-BSS3 5RO	piros	egyes, 30°	5	60 x 50	



Csatlakozóaljzat 0°, olasz norma

típus	szín	Kivitel	Méret	rendelési szám
			mm	
EBG-IT0 SW	fekete	egyes, 0°	50 x 50	



DB-szerelvénybeépítési megoldások vevőspecifikus Deskbox-hoz

Országspecifikus csatlakozójzat kiválasztás



Csatlakozójzat 0°, ausztrál norma

típus	szín	Kivitel	Méret	rendelési szám
			mm	
EBG-AU0 SW	fekete	egyes, 0°	50 x 50	
EBG-AU0 RO	piros	egyes, 0°	50 x 50	



Csatlakozójzat 60°, ausztrál norma

típus	szín	Kivitel	Méret	rendelési szám
			mm	
EBG-AU6 SW	fekete	egyes, 60°	50 x 50	
EBG-AU6 RO	piros	egyes, 60°	50 x 50	



Csatlakozójzat 0°, kínai norma

típus	szín	Kivitel	Méret	rendelési szám
			mm	
EBG-CN0 SW	fekete	egyes, 0°	50 x 50	
EBG-CN0 RO	piros	egyes, 0°	50 x 50	



Csatlakozójzat 60°, kínai norma

típus	szín	Kivitel	Méret	rendelési szám
			mm	
EBG-CN6 SW	fekete	egyes, 60°	50 x 50	
EBG-CN6 RO	piros	egyes, 60°	50 x 50	



Csatlakozójzat 0°, amerikai norma

típus	szín	Kivitel	Méret	rendelési szám
			mm	
EBG-US0 SW	fekete	egyes, 0°	50 x 50	
EBG-US0 RO	piros	egyes, 0°	50 x 50	



Csatlakozójzat 60°, amerikai norma

típus	szín	Kivitel	Méret	rendelési szám
			mm	
EBG-US6 SW	fekete	egyes, 60°	50 x 50	
EBG-US6 RO	piros	egyes, 60°	50 x 50	



Csatlakozójzat 0°, Multistandard

típus	szín	Kivitel	Méret	rendelési szám
			mm	
EBG-MS0 SW	fekete	egyes, 0°	50 x 50	



Csatlakozójzat 0°, indiai norma, 2/3-polig

típus	szín	Kivitel	Méret	rendelési szám
			mm	
EBG-INE0 SW	fekete	egyes, 0°	50 x 50	



Csatlakozójzat 0°, indiai norma

típus	szín	Kivitel	Pólusok száma	Méret	rendelési szám
				mm	
EBG-IN0 SW	fekete	egyes, 0°	3	50 x 50	



GST18 csatlakozó

típus	szín	Kivitel	Méret	rendelési szám
			mm	
EBG-GST18 SW	fekete	Aljzat GST18	25 x 50	



USB töltő, USB A típus, kettős

típus	szín	Kivitel	Csatlakozó Rendszer	Méret	rendelési szám
				mm	
EBG-2USB-C SW	fekete	kettős	USB A típus	75 x 50	



DB-szerelvénybeépítési megoldások vevőspecifikus Deskbox-hoz

Védelmi elemek kiválasztása

FI relé



tipus	szín	Kivitel	Névleges áram	Méret	rendelési szám
			A	mm	
EBG-FIS25	fekete	Érzékenység 30 mA	25	100 x 50	

Kismegszakító



tipus	szín	Névleges áram	Méret	rendelési szám
		A	mm	
EBG-LSS10	fekete	10	100 x 50	
EBG-LSS13	fekete	13	100 x 50	
EBG-LSS16	fekete	16	100 x 50	

Túlerhelés kapcsoló csatlakozójához, amerikai



tipus	szín	Kivitel	Névleges áram	névleges feszültség	Méret	rendelési szám
			A	V	mm	
EBG-ÜLS US0	fekete	1 pólusú	15	125	25 x 50	

Túlerhelés kapcsoló csatlakozójához, ausztrál



tipus	szín	Kivitel	Névleges áram	névleges feszültség	Méret	rendelési szám
			A	V	mm	
EBG-ÜLS AU0	fekete	1 pólusú	10	125	25 x 50	

Adatátviteli csatlakozók kiválasztása

Adatátviteli csatlakozó RJ45, R&M



tipus	szín	Kivitel	Csatlakozó kábelhossz	Csatlakozó Rendszer	Méret	rendelési szám
			m		mm	
EBG-RM C5G ST3	fekete	Cat5e árnyékolt	3	RJ45	25 x 50	
EBG-RM C6 ST3	fekete	Cat6 árnyékoltatlan	3	RJ45	25 x 50	
EBG-RM C6G ST3	fekete	Cat6 árnyékolt	3	RJ45	25 x 50	
EBG-RM C6AG ST3	fekete	Cat6A árnyékolt	3	RJ45	25 x 50	

Adatátviteli csatlakozó RJ45, Nexans



tipus	szín	Kivitel	Csatlakozó kábelhossz	Csatlakozó Rendszer	Méret	rendelési szám
			m		mm	
EBG-N C6 ST3	fekete	Cat6 árnyékoltatlan	3	RJ45	50 x 50	
EBG-N C6G ST3	fekete	Cat6 árnyékolt	3	RJ45	50 x 50	
EBG-N C6AG ST3	fekete	Cat6A árnyékolt	3	RJ45	50 x 50	

Adatátviteli csatlakozó, kettes RJ45, Nexans



tipus	szín	Kivitel	Csatlakozó kábelhossz	Csatlakozó Rendszer	Méret	rendelési szám
			m		mm	
EBG-N2 C6 ST3	fekete	Cat6 árnyékoltatlan	3	RJ45	50 x 50	
EBG-N2 C6G ST3	fekete	Cat6 árnyékolt	3	RJ45	50 x 50	
EBG-N2 C6AG ST3	fekete	Cat6A árnyékolt	3	RJ45	50 x 50	

Adatátviteli csatlakozó GG45, Nexans



tipus	szín	Kivitel	Csatlakozó kábelhossz	Csatlakozó Rendszer	Méret	rendelési szám
			m		mm	
EBG-N C7 ST3	fekete	Cat7 árnyékolt	3	GG45	50 x 50	
EBG-N C7A ST3	fekete	Cat7A árnyékolt	3	GG45	50 x 50	

Adatátviteli csatlakozó, kettes, GG45, Nexans



tipus	szín	Kivitel	Csatlakozó kábelhossz	Csatlakozó Rendszer	Méret	rendelési szám
			m		mm	
EBG-N2 C7 ST3	fekete	Cat7 árnyékolt	3	GG45	50 x 50	
EBG-N2 C7A ST3	fekete	Cat7A árnyékolt	3	GG45	50 x 50	

Adatátviteli csatlakozó, RJ45, átvezető



tipus	szín	Kivitel	Méret	rendelési szám
			mm	
EBG-K C6G	fekete	Cat6 árnyékolt, RJ45-RJ45	25 x 50	

Telefon csatlakozó RJ11



tipus	szín	Kivitel	Csatlakozó kábelhossz	Méret	rendelési szám
			m	mm	
EBG-RJ11 ST3	fekete	RJ11 aljzat RJ45 csatlakozódugóval	3	25 x 50	



DB-szerelvénybeépítési megoldások vevőspecifikus Deskbox-hoz

Multimédiás csatlakozók kiválasztása



VGA csatlakozó

tipus	szín	Kivitel	Csatlakozó kábelhossz m mm	Méret mm	rendelési szám
EBG-VGA ST3	fekete	VGA csatlakozódugóval	3	25 x 50	
EBG-VGA 5BNC3	fekete	5 BNC csatlakozódugóval	3	25 x 50	
EBG-VGA LA	fekete	forrasztható véggel	–	25 x 50	



DVI-A csatlakozó

tipus	szín	Kivitel	Csatlakozó kábelhossz m mm	Méret mm	rendelési szám
EBG-DVI-A ST3	fekete	DVI csatlakozó dugóval	3	25 x 50	
EBG-DVI-A LA	fekete	forrasztható véggel	–	25 x 50	



DVI-D csatlakozó

tipus	szín	Kivitel	Csatlakozó kábelhossz m mm	Méret mm	rendelési szám
EBG-DVI-D ST3	fekete	DVI csatlakozó dugóval	3	25 x 50	
EBG-DVI-D LA	fekete	forrasztható véggel	–	25 x 50	



HDMI csatlakozó

tipus	szín	Kivitel	Csatlakozó kábelhossz m mm	Méret mm	rendelési szám
EBG-HDMI ST3	fekete	HDMI csatlakozó dugóval	3	25 x 50	
EBG-HDMI BT0.2	fekete	HDMI csatlakozó aljzattal	2.0	25 x 50	



Audió csatlakozó, 2x RCA aljzat

tipus	szín	Kivitel	Csatlakozó kábelhossz m mm	Méret mm	rendelési szám
EBG-LR RCA ST3	fekete	csatlakozó dugóval	3	25 x 50	
EBG-LR RCA LA	fekete	forrasztható véggel	–	25 x 50	



Audió csatlakozó, 2x Mini Jack

tipus	szín	Kivitel	Csatlakozó kábelhossz m mm	Méret mm	rendelési szám
EBG-12KL ST3	fekete	mini Jack csatlakozó dugóval	3	25 x 50	
EBG-12KL LA	fekete	forrasztható véggel	–	25 x 50	



Audió csatlakozó, 1x mini Jack

tipus	szín	Kivitel	Csatlakozó kábelhossz m mm	Méret mm	rendelési szám
EBG-1KL ST3	fekete	mini Jack csatlakozó dugóval	3	25 x 50	
EBG-1KL LA	fekete	forrasztható véggel	–	25 x 50	



Videó csatlakozó, 1x RCA, 1x MiniDIN

tipus	szín	Kivitel	Csatlakozó kábelhossz m mm	Méret mm	rendelési szám
EBG-VHS SVHS ST3	fekete	csatlakozó dugóval	3	25 x 50	
EBG-VHS SVHS LA	fekete	forrasztható véggel	–	25 x 50	



Videó csatlakozó, 1x RCA

tipus	szín	Kivitel	Csatlakozó kábelhossz m mm	Méret mm	rendelési szám
EBG-VHS ST3	fekete	csatlakozó dugóval	3	25 x 50	
EBG-VHS LA	fekete	forrasztható véggel	–	25 x 50	



Videó csatlakozó, 1x MiniDIN

tipus	szín	Kivitel	Csatlakozó kábelhossz m mm	Méret mm	rendelési szám
EBG-SVHS ST3	fekete	Mini-DIN csatlakozó dugóval	3	25 x 50	
EBG-SVHS LA	fekete	forrasztható véggel	–	25 x 50	



Csatlakozó kombináció, 1x VGA, 1x mini Jack

tipus	szín	Kivitel	Csatlakozó kábelhossz m mm	Méret mm	rendelési szám
EBG-VGA 1KL ST3	fekete	kábel csatlakozó dugóval	3	25 x 50	
EBG-VGA 1KL LA	fekete	forrasztható véggel	–	25 x 50	



Csatlakozó kombináció, 1x RCA, 1x mini Jack

tipus	szín	Kivitel	Csatlakozó kábelhossz m mm	Méret mm	rendelési szám
EBG-VHS 1KL ST3	fekete	kábel csatlakozó dugóval	3	25 x 50	
EBG-VHS 1KL LA	fekete	forrasztható véggel	–	25 x 50	



DB-szerelvénybeépítési megoldások vevőspecifikus Deskbox-hoz

Multimédiás csatlakozók kiválasztása



Komponent Videó csatlakozó, 3x RCA

típus	szín	Kivitel	Csatlakozó kábelhossz m mm	Méret mm	rendelési szám
EBG-CV 3RCA ST3	fekete	RCA csatlakozó dugóval	3	25 x 50	
EBG-CV 3RCA LA	fekete	forrasztható véggel	–	25 x 50	



Soros csatlakozó

típus	szín	Kivitel	Csatlakozó kábelhossz m mm	Méret mm	rendelési szám
EBG-SER9 BU3	fekete	D-Sub9 csatlakozó aljzattal	–	25 x 50	
EBG-SER9 LA	fekete	forrasztható véggel	–	25 x 50	



USB csatlakozó, A típus

típus	szín	Kivitel	Csatlakozó kábelhossz m mm	Méret mm	rendelési szám
EBG-USB2A ST3	fekete	USB 2.0 A típusú csatlakozó dugóval	3	25 x 50	
EBG-USB3A ST3	fekete	USB 3.0 A típusú csatlakozó dugóval	3	25 x 50	



Antenna csatlakozó, TV / Rádió

típus	szín	Kivitel	Csatlakozó kábelhossz m mm	Méret mm	rendelési szám
EBG-TV-R ST2.5	fekete	csatlakozó dugóval/aljzattal	25.0	50 x 50	

Kapcsoló készülékek és egyéb anyagok kiválasztása



Be-/kikapcsoló

típus	szín	Kivitel	Méret mm	rendelési szám
EBG-EAS	fekete	16 A	50 x 50	



Nyomógomb

típus	szín	Kivitel	Méret mm	rendelési szám
EBG-TA1 OST3	fekete	csatlakozó dugó nélkül	25 x 50	



Rádióvevő, EnOcean

típus	szín	Kivitel	Méret mm	rendelési szám
EBG-FEP 2K	fekete	kapcsolási telj. maximum 16 A, 230 V~	75 x 50	



4 csatornás rádióadó, EnOcean

típus	szín	Méret mm	rendelési szám
EBG-FMS 4K	fekete	50 x 50	



2 csatornás rádióadó, EnOcean

típus	szín	Méret mm	rendelési szám
EBG-FMS 2K	fekete	50 x 50	



Felirati mező

típus	szín	Méret mm	rendelési szám
EBG-BF	fekete	15 x 50	



DBV - csatlakozásra kész Deskbox, lesüllyeszthető



Deskbox DBV, 2 csatlakozóaljzattal

típus	Kivitel	csom. darab	súly kg/100 darab	rendelési
				szám
DBV-A3A D2S	lakkozott szürke fedél	1	93,230	6116 85 4
DBV-A3E D2S	nemesacél fedél	1	99,230	6116 85 8

Alu alumínium EL eloxált

Előszertelt Deskbox csatlakozó kábellel, asztallapon történő rögzített elhelyezésre, műanyag rögzítőkarima lakkozott fedéllel. A felszereléshez Ø102 mm-es lyukat kell fúrni az asztallapba. Felszereltség:
 - kettő darab fekete védőérintkezős csatlakozóaljzat 60°-os kivezetéssel, 3 m hosszú hálózati kábellel CEE 7/7 típusú oldalkivezetéses csatlakozó dugóval.
 Megjegyzés: Maximum 50 mm vastag asztallap esetén használható.

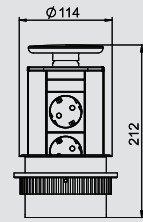

Deskbox DBV, 3 csatlakozóaljzattal

típus	Kivitel	csom. darab	súly kg/100 darab	rendelési
				szám
DBV-A3A D3S	lakkozott szürke fedél	1	98,230	6116 86 2
DBV-A3E D3S	nemesacél fedél	1	106,230	6116 86 6

Alu alumínium EL eloxált

Előszertelt Deskbox csatlakozó kábellel, asztallapon történő rögzített elhelyezésre, műanyag rögzítőkarima lakkozott fedéllel. A felszereléshez Ø102 mm-es lyukat kell fúrni az asztallapba. Felszereltség:
 - három darab fekete védőérintkezős csatlakozóaljzat 60°-os kivezetéssel, 3 m hosszú hálózati kábellel CEE 7/7 típusú oldalkivezetéses csatlakozó dugóval.
 Megjegyzés: Maximum 50 mm vastag asztallap esetén használható.

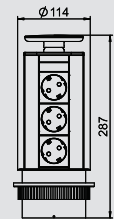

Deskbox DBV, 2 csatlakozóaljzattal, 2x RJ45 Cat6

típus	Kivitel	csom. darab	súly kg/100 darab	rendelési
				szám
DBV-A3A D2S2K	lakkozott szürke fedél	1	98,230	6116 87 0
DBV-A3E D2S2K	nemesacél fedél	1	106,230	6116 87 4

Alu alumínium EL eloxált

Előszertelt Deskbox csatlakozó kábellel, asztallapon történő rögzített elhelyezésre, műanyag rögzítőkarima lakkozott fedéllel. A felszereléshez Ø102 mm-es lyukat kell fúrni az asztallapba. Felszereltség:
 - kettő darab fekete védőérintkezős csatlakozóaljzat 60°-os kivezetéssel, 3 m hosszú hálózati kábellel CEE 7/7 típusú oldalkivezetéses csatlakozó dugóval.
 - kettő adatátviteli átvezető RJ45-RJ45, Cat6 árnyékolt.
 Megjegyzés: Maximum 50 mm vastag asztallap esetén használható.

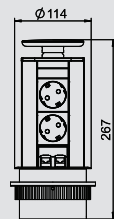

Deskbox DBV, 3 csatlakozóaljzattal, 2x RJ45 Cat6

típus	Kivitel	csom. darab	súly kg/100 darab	rendelési
				szám
DBV-A3A D3S2K	lakkozott szürke fedél	1	103,230	6116 87 8
DBV-A3E D3S2K	nemesacél fedél	1	111,230	6116 88 2

Alu alumínium EL eloxált

Előszertelt Deskbox csatlakozó kábellel, asztallapon történő rögzített elhelyezésre, műanyag rögzítőkarima lakkozott fedéllel. A felszereléshez Ø102 mm-es lyukat kell fúrni az asztallapba. Felszereltség:
 - három darab fekete védőérintkezős csatlakozóaljzat 60°-os kivezetéssel, 3 m hosszú hálózati kábellel CEE 7/7 típusú oldalkivezetéses csatlakozó dugóval.
 - kettő adatátviteli átvezető RJ45-RJ45, Cat6 árnyékolt.
 Megjegyzés: Maximum 50 mm vastag asztallap esetén használható.

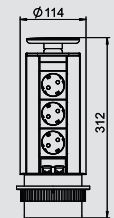

Deskbox DBV, 2 csatlakozóaljzattal, VGA, mini Jack, 2x RJ45 Cat6

típus	Kivitel	csom. darab	súly kg/100 darab	rendelési
				szám
DBV-MA3A D3S2K	lakkozott szürke fedél	1	118,230	6116 88 6
DBV-MA3E D3S2K	nemesacél fedél	1	126,230	6116 89 0

Alu alumínium EL eloxált

Előszertelt Deskbox csatlakozó kábellel, asztallapon történő rögzített elhelyezésre, műanyag rögzítőkarima lakkozott fedéllel. A felszereléshez Ø102 mm-es lyukat kell fúrni az asztallapba. Felszereltség:
 - kettő darab fekete védőérintkezős csatlakozóaljzat 60°-os kivezetéssel, 3 m hosszú hálózati kábellel CEE 7/7 típusú oldalkivezetéses csatlakozó dugóval.
 - egy darab VGA 15 pólusú HDD aljzat, 3 m dugvillás csatlakozó kábellel.
 - egy darab Mini Jack aljzat 3,5 mm, csatlakozó dugóval ellátott 3 m hosszú csatlakozó kábellel.
 - kettő adatátviteli átvezető RJ45-RJ45, Cat6 árnyékolt.
 Megjegyzés: Maximum 50 mm vastag asztallap esetén használható.

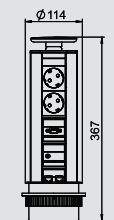

DBV - csatlakozásra kész Deskbox, lesüllyeszthető

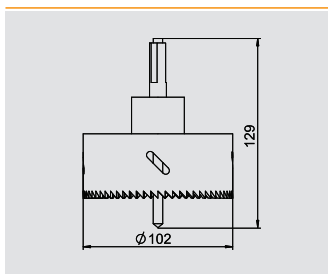

Körkivágó DBV Deskbox-hoz

típus	csom.	súly	rendelési szám
	darab	kg/100 darab	
DBZ-LS	1	100,000	6116 99 4

Körkivágó DBV... típusú Deskbox pontos installálásához, furatátmérő 102 mm.



Vevő specifikus szerelvénybeépítési megoldások Deskbox DBV



Deskbox DBV egyedi kialakítása

Előre huzalozott Deskbox az Ön igényeinek megfelelően felszerelve és szállítva. Az egyedi megoldások a következő oldalakon rendelkezésre álló elemekből készíthetők el.

DB-szerelvénybeépítési megoldások vevőspecifikus Deskbox-hoz

- Országspecifikus csatlakozóaljzat kiválasztás
- Védelmi eszközök kiválasztása
- Adatátviteli csatlakozók kiválasztása
- Multimédiás csatlakozók kiválasztása
- Kapcsoló készülékek és egyéb anyagok kiválasztása

Részletes útmutatót és konfigurációs segédletet a tervezési segédletben talál.



Vevő specifikus szerelvénybeépítési megoldások Deskbox DBV

Országspecifikus csatlakozójzat kiválasztás



Védőrintkezős csatlakozójzat, 60°

típus	szín	Kivitel	Méret	rendelési szám
			mm	
EBG-D6 SW	fekete	egyes, 60°	50 x 50	
EBG-D6 RO	piros	egyes, 60°	50 x 50	



Csatlakozójzat földelőcsappal, 60°

típus	szín	Kivitel	Méret	rendelési szám
			mm	
EBG-F6 SW	fekete	egyes, 60°	50 x 50	
EBG-F6 RO	piros	egyes, 60°	50 x 50	



Csatlakozójzat 60°, svájci norma, 10A

típus	szín	Kivitel	Névleges áram	Méret	rendelési szám
			A	mm	
EBG-CH6 10SW	fekete	egyes, 60°	10	50 x 50	
EBG-CH6 10RO	piros	egyes, 60°	10	50 x 50	

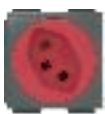

Csatlakozójzat 60°, svájci norma, 16A

típus	szín	Kivitel	Névleges áram	Méret	rendelési szám
			A	mm	
EBG-CH6 16SW	fekete	egyes, 60°	16	50 x 50	
EBG-CH6 16RO	piros	egyes, 60°	16	50 x 50	



Csatlakozójzat 0°, svájci norma, ferde kivezetés, 10 A

típus	szín	Kivitel	Névleges áram	Méret	rendelési szám
			A	mm	
EBG-CH0S 10SW	fekete	egyes, 0°	10	50 x 75	
EBG-CH0S 10RO	piros	egyes, 0°	10	50 x 75	



Csatlakozójzat 0°, svájci norma, ferde kivezetés, 16 A

típus	szín	Kivitel	Névleges áram	Méret	rendelési szám
			A	mm	
EBG-CH0S 16SW	fekete	egyes, 0°	16	50 x 75	
EBG-CH0S 16RO	piros	egyes, 0°	16	50 x 75	



Csatlakozójzat 60°, dániai norma

típus	szín	Kivitel	Méret	rendelési szám
			mm	
EBG-DK6 SW	fekete	egyes, 60°	50 x 50	



Csatlakozójzat 60°, dániai norma, EDV kódolás

típus	szín	Kivitel	Méret	rendelési szám
			mm	
EBG-DKE6 SW	fekete	egyes, 60°	50 x 50	
EBG-DKE6 RO	piros	egyes, 60°	50 x 50	



Csatlakozójzat 90°, British Standard

típus	szín	Kivitel	Méret	rendelési szám
			mm	
EBG-BS9 SW	fekete	egyes, 90°	50 x 75	
EBG-BS9 RO	piros	egyes, 90°	50 x 75	



Csatlakozójzat 90°, British Standard, 3,15 A-es biztosítékkal

típus	szín	Kivitel	Biztosíték	Méret	rendelési szám
			A	mm	
EBG-BSS9 3.15SW	fekete	egyes, 90°	35.0	50 x 75	
EBG-BSS9 3.15RO	piros	egyes, 90°	35.0	50 x 75	



Csatlakozójzat 90°, British Standard, 5 A-es biztosítékkal

típus	szín	Kivitel	Biztosíték	Méret	rendelési szám
			A	mm	
EBG-BSS9 5SW	fekete	egyes, 90°	5	50 x 75	
EBG-BSS9 5RO	piros	egyes, 90°	5	50 x 75	



Csatlakozójzat 0°, olasz norma

típus	szín	Kivitel	Méret	rendelési szám
			mm	
EBG-IT0 SW	fekete	egyes, 0°	50 x 50	



Csatlakozójzat 60°, ausztrál norma

típus	szín	Kivitel	Méret	rendelési szám
			mm	
EBG-AU6 SW	fekete	egyes, 60°	50 x 50	
EBG-AU6 RO	piros	egyes, 60°	50 x 50	



Csatlakozójzat 0°, ausztrál kivitel, ferde kivezetés

típus	szín	Kivitel	Méret	rendelési szám
			mm	
EBG-AU0S SW	fekete	egyes, 0°	50 x 75	
EBG-AU0S 56	fekete	egyes, 0°	50 x 75	



Vevő specifikus szerelvénybeépítési megoldások Deskbox DBV

Országspecifikus csatlakozójzat kiválasztás



Csatlakozójzat 60°, kínai norma

típus	szín	Kivitel	Méret	rendelési szám
			mm	
EBG-CN6 SW	fekete	egyes, 60°	50 x 50	
EBG-CN6 RO	piros	egyes, 60°	50 x 50	



Csatlakozójzat 60°, amerikai norma

típus	szín	Kivitel	Méret	rendelési szám
			mm	
EBG-US6 SW	fekete	egyes, 60°	50 x 50	
EBG-US6 RO	piros	egyes, 60°	50 x 50	



Csatlakozójzat 0°, Multistandard

típus	szín	Kivitel	Méret	rendelési szám
			mm	
EBG-MS0 SW	fekete	egyes, 0°	50 x 50	



Csatlakozójzat 0°, indiai norma

típus	szín	Kivitel	Pólusok száma	Méret	rendelési szám
				mm	
EBG-IN0 SW	fekete	egyes, 0°	3	50 x 50	



Csatlakozójzat 0°, kínai norma, ferde kivezetés

típus	szín	Kivitel	Méret	rendelési szám
			mm	
EBG-CN0S SW	fekete	egyes, 0°	50 x 75	
EBG-CN0S RO	piros	egyes, 0°	50 x 75	



Csatlakozójzat 0°, amerikai norma, ferde kivezetés

típus	szín	Kivitel	Méret	rendelési szám
			mm	
EBG-US0S SW	fekete	egyes, 0°	50 x 75	
EBG-US0S RO	piros	egyes, 0°	50 x 75	



Csatlakozójzat 0°, indiai norma, 2/3-polig

típus	szín	Kivitel	Méret	rendelési szám
			mm	
EBG-INE0 SW	fekete	egyes, 0°	50 x 50	



USB töltő, USB A típus, kettős

típus	szín	Kivitel	Csatlakozó Rendszer	Méret	rendelési szám
				mm	
EBG-2USB-C SW	fekete	kettős	USB A típus	75 x 50	

Védelmi elemek kiválasztása



FI relé

típus	szín	Kivitel	Névleges áram	Méret	rendelési szám
			A	mm	
EBG-FIS25	fekete	Érzékenység 30 mA	25	100 x 50	



Kismegszakító

típus	szín	Névleges áram	Méret	rendelési szám
		A	mm	
EBG-LSS10	fekete	10	100 x 50	
EBG-LSS13	fekete	13	100 x 50	
EBG-LSS16	fekete	16	100 x 50	



Túlterhelés kapcsoló csatlakozójzathoz, amerikai

típus	szín	Kivitel	Névleges áram	névleges feszültség	Méret	rendelési szám
			A	V	mm	
EBG-ÜLS US0	fekete	1 pólusú	15	125	25 x 50	



Túlterhelés kapcsoló csatlakozójzathoz, ausztrál

típus	szín	Kivitel	Névleges áram	névleges feszültség	Méret	rendelési szám
			A	V	mm	
EBG-ÜLS AU0	fekete	1 pólusú	10	125	25 x 50	



Vevő specifikus szerelvénybeépítési megoldások Deskbox DBV

Adatátviteli csatlakozók kiválasztása



Adatátviteli csatlakozó, RJ45, R&M, ferde kivezetés

típus	szín	Kivitel	Csatlakozó kábelhossz m mm	Csatlakozó Rendszer	Méret mm	rendelési szám
EBG-RMS C5G ST3	fekete	Cat5e árnyékolt	3	RJ45	50 x 50	
EBG-RMS C6 ST3	fekete	Cat6 árnyékoltatlan	3	RJ45	50 x 50	
EBG-RMS C6G ST3	fekete	Cat6 árnyékolt	3	RJ45	50 x 50	
EBG-RMS C6AG ST3	fekete	Cat6A árnyékolt	3	RJ45	50 x 50	



Adatátviteli csatlakozó, 2x RJ45, R&M, ferde kivezetés

típus	szín	Kivitel	Csatlakozó kábelhossz m mm	Csatlakozó Rendszer	Méret mm	rendelési szám
EBG-RM2S C5G ST3	fekete	Cat5e árnyékolt	3	RJ45	50 x 50	
EBG-RM2S C6 ST3	fekete	Cat6 árnyékoltatlan	3	RJ45	50 x 50	
EBG-RM2S C6G ST3	fekete	Cat6 árnyékolt	3	RJ45	50 x 50	
EBG-RM2S C6AGST3	fekete	Cat6A árnyékolt	3	RJ45	50 x 50	



Adatátviteli csatlakozó, RJ45, Nexans, ferde kivezetés

típus	szín	Kivitel	Csatlakozó kábelhossz m mm	Csatlakozó Rendszer	Méret mm	rendelési szám
EBG-NS C6 ST3	fekete	Cat6 árnyékoltatlan	3	RJ45	50 x 50	
EBG-NS C6G ST3	fekete	Cat6 árnyékolt	3	RJ45	50 x 50	
EBG-NS C6AG ST3	fekete	Cat6A árnyékolt	3	RJ45	50 x 50	



Adatátviteli csatlakozó, 2x RJ45, Nexans, ferde kivezetés

típus	szín	Kivitel	Csatlakozó kábelhossz m mm	Csatlakozó Rendszer	Méret mm	rendelési szám
EBG-N2S C6 ST3	fekete	Cat6 árnyékoltatlan	3	RJ45	50 x 50	
EBG-N2S C6G ST3	fekete	Cat6 árnyékolt	3	RJ45	50 x 50	
EBG-N2S C6AG ST3	fekete	Cat6A árnyékolt	3	RJ45	50 x 50	



Adatátviteli csatlakozó, GG45, Nexans, ferde kivezetés

típus	szín	Kivitel	Csatlakozó kábelhossz m mm	Csatlakozó Rendszer	Méret mm	rendelési szám
EBG-NS C7 ST3	fekete	Cat7 árnyékolt	3	GG45	50 x 50	
EBG-NS C7A ST3	fekete	Cat7A árnyékolt	3	GG45	50 x 50	



Adatátviteli csatlakozó, 2x GG45, Nexans, ferde kivezetés

típus	szín	Kivitel	Csatlakozó kábelhossz m mm	Csatlakozó Rendszer	Méret mm	rendelési szám
EBG-N2S C7 ST3	fekete	Cat7 árnyékolt	3	GG45	50 x 50	
EBG-N2S C7A ST3	fekete	Cat7A árnyékolt	3	GG45	50 x 50	



Adatátviteli csatlakozó, RJ45, átvezető, ferde kivezetés

típus	szín	Kivitel	Méret mm	rendelési szám
EBG-KS C6G	fekete	Cat6 árnyékolt, RJ45-RJ45	50 x 50	



Adatátviteli csatlakozó, 2x RJ45, átvezető, ferde kivezetés

típus	szín	Kivitel	Méret mm	rendelési szám
EBG-K2S C6G	fekete	Cat6 árnyékolt, RJ45-RJ45	50 x 50	



Telefon csatlakozó RJ11, ferde kivezetés

típus	szín	Kivitel	Csatlakozó kábelhossz m mm	Méret mm	rendelési szám
EBG-RJ11S ST3	fekete	RJ11 aljzat RJ45 csatlakozódugóval	3	50 x 50	



Telefon csatlakozó 2x RJ11, ferde kivezetés

típus	szín	Kivitel	Csatlakozó kábelhossz m mm	Méret mm	rendelési szám
EBG-2RJ11S ST3	fekete	RJ11 aljzat RJ45 csatlakozódugóval	3	50 x 50	

Multimédiás csatlakozók kiválasztása



VGA csatlakozó, ferde kivezetés

típus	szín	Kivitel	Csatlakozó kábelhossz m mm	Méret mm	rendelési szám
EBG-VGA S ST3	fekete	VGA csatlakozódugóval	3	50 x 50	
EBG-VGA S LA	fekete	forrasztható véggel	-	50 x 50	



DVI-A csatlakozó, ferde kivezetés

típus	szín	Kivitel	Csatlakozó kábelhossz m mm	Méret mm	rendelési szám
EBG-DVI-A S ST3	fekete	DVI csatlakozó dugóval	3	50 x 50	
EBG-DVI-A S LA	fekete	forrasztható véggel	-	50 x 50	



Vevő specifikus szerelvénybeépítési megoldások Deskbox DBV

Multimédiás csatlakozók kiválasztása



DVI-D csatlakozó, ferde kivezetés

típus	szín	Kivitel	Csatlakozó kábelhossz m mm	Méret mm	rendelési szám
EBG-DVI-D S ST3	fekete	DVI csatlakozó dugóval	3	50 x 50	
EBG-DVI-D S LA	fekete	forrasztható véggel	–	50 x 50	



HDMI csatlakozó, ferde kivezetés

típus	szín	Kivitel	Csatlakozó kábelhossz m mm	Méret mm	rendelési szám
EBG-HDMI S ST3	fekete	HDMI csatlakozó dugóval	3	50 x 50	
EBG-HDMI S BT0.2	fekete	HDMI csatlakozóaljzattal	2.0	50 x 50	



Audió csatlakozó, 2x RCA, ferde kivezetés

típus	szín	Kivitel	Csatlakozó kábelhossz m mm	Méret mm	rendelési szám
EBG-LRS 2RCA ST3	fekete	RCA csatlakozó dugóval	3	50 x 50	
EBG-LRS 2RCA LA	fekete	forrasztható véggel	–	50 x 50	



Audió csatlakozó, 2x mini Jack, ferde kivezetés

típus	szín	Kivitel	Csatlakozó kábelhossz m mm	Méret mm	rendelési szám
EBG-12KLS ST3	fekete	mini Jack csatlakozó dugóval	3	50 x 50	
EBG-12KLS LA	fekete	forrasztható véggel	–	50 x 50	



Audió csatlakozó, mini Jack, ferde kivezetés

típus	szín	Kivitel	Csatlakozó kábelhossz m mm	Méret mm	rendelési szám
EBG-1KLS ST3	fekete	mini Jack csatlakozó dugóval	3	50 x 50	
EBG-1KLS LA	fekete	forrasztható véggel	–	50 x 50	



Videó csatlakozó, 1x RCA, 1x MiniDIN, ferde kivezetés

típus	szín	Kivitel	Csatlakozó kábelhossz m mm	Méret mm	rendelési szám
EBG-VHSSVHS SS3	fekete	kábel csatlakozó dugóval	3	50 x 50	
EBG-VHS SVHS SLA	fekete	forrasztható véggel	–	50 x 50	



Videó csatlakozó, 1x RCA, ferde kivezetés

típus	szín	Kivitel	Csatlakozó kábelhossz m mm	Méret mm	rendelési szám
EBG-VHS ST3	fekete	RCA csatlakozó dugóval	3	50 x 50	
EBG-VHS SLA	fekete	forrasztható véggel	–	50 x 50	



Videó csatlakozó, 1x MiniDIN, ferde kivezetés

típus	szín	Kivitel	Csatlakozó kábelhossz m mm	Méret mm	rendelési szám
EBG-SVHS SS3	fekete	MiniDIN csatlakozó dugóval	3	50 x 50	
EBG-SVHS SLA	fekete	forrasztható véggel	–	50 x 50	



Csatlakozó kombináció, 1x RCA, 1x mini Jack, ferde kivezetés

típus	szín	Kivitel	Csatlakozó kábelhossz m mm	Méret mm	rendelési szám
EBG-VHS 1KL SS3	fekete	csatlakozó dugóval	3	50 x 50	
EBG-VHS 1KL SLA	fekete	forrasztható véggel	–	50 x 50	



Komponent videó csatlakozó, 3x RCA, ferde kivezetés

típus	szín	Kivitel	Csatlakozó kábelhossz m mm	Méret mm	rendelési szám
EBG-CVS 3RCA ST3	fekete	RCA csatlakozó dugóval	3	50 x 50	
EBG-CVS 3RCA LA	fekete	forrasztható véggel	–	50 x 50	



Széria csatlakozó, ferde kivezetés

típus	szín	Kivitel	Csatlakozó kábelhossz m mm	Méret mm	rendelési szám
EBG-SER9S BU3	fekete	D-Sub9 csatlakozó aljzattal	3	50 x 50	
EBG-SER9S LA	fekete	forrasztható véggel	–	50 x 50	



USB csatlakozó, A típus, ferde kivezetés

típus	szín	Kivitel	Csatlakozó kábelhossz m mm	Méret mm	rendelési szám
EBG-USB2AS ST3	fekete	USB 2.0 A típusú csatlakozó dugóval	3	50 x 50	
EBG-USB3AS ST3	fekete	USB 3.0 A típusú csatlakozó dugóval	–	50 x 50	



USB csatlakozó, dupla, A típus, ferde kivezetés

típus	szín	Kivitel	Csatlakozó kábelhossz m mm	Méret mm	rendelési szám
EBG-2USB2AS ST3	fekete	USB 2.0 A típusú csatlakozó dugóval	3	50 x 50	
EBG-2USB3AS ST3	fekete	USB 3.0 A típusú csatlakozó dugóval	3	50 x 50	



USB csatlakozó, tripla, A típus, ferde kivezetés

típus	szín	Kivitel	Csatlakozó kábelhossz m mm	Méret mm	rendelési szám
EBG-3USB2AS ST3	fekete	USB 2.0 A típusú csatlakozó dugóval	3	50 x 50	
EBG-3USB3AS ST3	fekete	USB 3.0 A típusú csatlakozó dugóval	3	50 x 50	



Vevő specifikus szerelvénybeépítési megoldások Deskbox DBV

Multimédiás csatlakozók kiválasztása



Antenna csatlakozó, TV / Rádió, ferde kivezetés

típus	szín	Kivitel	Csatlakozó kábelhossz m mm	Méret mm	rendelési szám
EBG-TV R SST2.5	fekete	csatlakozó dugóval/aljzattal	25.0	50 x 50	

Kapcsoló készülékek és egyéb anyagok kiválasztása



Kapcsoló

típus	szín	Kivitel	Méret mm	rendelési szám
EBG-EAS	fekete	16 A	50 x 50	



Nyomógomb

típus	szín	Kivitel	Méret mm	rendelési szám
EBG-TA1 OST3	fekete	csatlakozó dugó nélkül	25 x 50	



Nyomógomb, ferde kivezetés

típus	szín	Kivitel	Méret mm	rendelési szám
EBG-TA1S OST3	fekete	3 m kábellel, csatlakozódugó nélkül	50 x 50	



Rádiós vevő, EnOcean

típus	szín	Kivitel	Méret mm	rendelési szám
EBG-FEP 2K	fekete	kapcsolási telj. maximum 16 A, 230 V ~	75 x 50	



4 csatornás rádióadó, EnOcean

típus	szín	Méret mm	rendelési szám
EBG-FMS 4K	fekete	50 x 50	



2-Kanal Funksender, EnOcean

típus	szín	Méret mm	rendelési szám
EBG-FMS 2K	fekete	50 x 50	



Felirati mező

típus	szín	Méret mm	rendelési szám
EBG-BF	fekete	15 x 50	



DBK - csatlakozásra kész Deskbox, felnyitható

Deskbox DBK, 3 csatlakozóaljzattal



típus	Kivitel	csom.	súly	rendelési szám
		darab	kg/100 darab	
DBK-3A3 D3S	ház csiszolt nemesacélból	1	133,860	6116 82 0

V2A rozsdamentes acél (W. Nr. 1.4301)

Felnyitható Deskbox csatlakozó kábellel, fix beépítéshez egy asztallapba, a ház csiszolt nemesacélból, kék kábelkivezetővel. A beépítéshez 185 x 157 mm-es nyílás szükséges az asztallapban.

Felszereltség:

- három darab fekete védőérintkezős csatlakozóaljzat 60°-os kivezetéssel, 3 m hosszú hálózati kábellel CEE 7/7 típusú oldalkivezetéses csatlakozó dugóval.

Megjegyzés: Az asztallap vastagságának 19 és 35 mm közöttinek kell lenni.

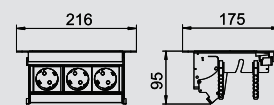

Deskbox DBK, 4 csatlakozóaljzattal



típus	Kivitel	csom.	súly	rendelési szám
		darab	kg/100 darab	
DBK-4A3 D4S	ház csiszolt nemesacélból	1	163,860	6116 82 8

V2A rozsdamentes acél (W. Nr. 1.4301)

Felnyitható Deskbox csatlakozó kábellel, fix beépítéshez egy asztallapba, a ház csiszolt nemesacélból, kék kábelkivezetővel. A beépítéshez 185 x 157 mm-es nyílás szükséges az asztallapban.

Felszereltség:

- négy darab fekete védőérintkezős csatlakozóaljzat 60°-os kivezetéssel, 3 m hosszú hálózati kábellel CEE 7/7 típusú oldalkivezetéses csatlakozó dugóval.

Megjegyzés: Az asztallap vastagságának 19 és 50 mm közöttinek kell lenni.

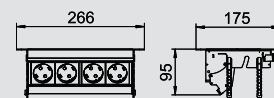

Deskbox DBK, 2 csatlakozóaljzattal, 2x RJ45 Cat6



típus	Kivitel	csom.	súly	rendelési szám
		darab	kg/100 darab	
DBK-3A3 D2S2K	ház csiszolt nemesacélból	1	133,860	6116 82 4

V2A rozsdamentes acél (W. Nr. 1.4301)

Felnyitható Deskbox csatlakozó kábellel, fix beépítéshez egy asztallapba, a ház csiszolt nemesacélból, kék kábelkivezetővel. A beépítéshez 185 x 157 mm-es nyílás szükséges az asztallapban.

Felszereltség:

- kettő darab fekete védőérintkezős csatlakozóaljzat 60°-os kivezetéssel, 3 m hosszú hálózati kábellel CEE 7/7 típusú oldalkivezetéses csatlakozó dugóval.

- kettő adatátviteli átvető RJ45-RJ45, Cat6 árnyékolt.

Megjegyzés: Az asztallap vastagságának 19 és 35 mm közöttinek kell lenni.

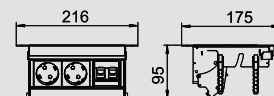

Deskbox DBK, 3 csatlakozóaljzattal, 2x RJ45 Cat6



típus	Kivitel	csom.	súly	rendelési szám
		darab	kg/100 darab	
DBK-4A3 D3S2K	ház csiszolt nemesacélból	1	163,860	6116 83 2

V2A rozsdamentes acél (W. Nr. 1.4301)

Felnyitható Deskbox csatlakozó kábellel, fix beépítéshez egy asztallapba, a ház csiszolt nemesacélból, kék kábelkivezetővel. A beépítéshez 185 x 157 mm-es nyílás szükséges az asztallapban.

Felszereltség:

- három darab fekete védőérintkezős csatlakozóaljzat 60°-os kivezetéssel, 3 m hosszú hálózati kábellel CEE 7/7 típusú oldalkivezetéses csatlakozó dugóval.

- kettő adatátviteli átvető RJ45-RJ45, Cat6 árnyékolt.

Megjegyzés: Az asztallap vastagságának 19 és 50 mm közöttinek kell lenni.

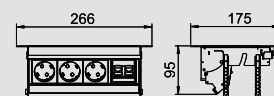

Deskbox DBK, 2 csatlakozóaljzattal, VGA, mini Jack, 2x RJ45 Cat6



típus	Kivitel	csom.	súly	rendelési szám
		darab	kg/100 darab	
DBK-M6A3 D3S2K	ház csiszolt nemesacélból	1	233,860	6116 83 6

V2A rozsdamentes acél (W. Nr. 1.4301)

Felnyitható Deskbox csatlakozó kábellel, fix beépítéshez egy asztallapba, a ház csiszolt nemesacélból, kék kábelkivezetővel. A beépítéshez 355 x 157 mm-es nyílás szükséges az asztallapban.

Felszereltség:

- három darab fekete védőérintkezős csatlakozóaljzat 60°-os kivezetéssel, 3 m hosszú hálózati kábellel CEE 7/7 típusú oldalkivezetéses csatlakozó dugóval.

- egy darab VGA 15 pólusú HDD aljzat, 3 m dugvillás csatlakozó kábellel.

- egy darab Mini Jack aljzat 3,5 mm, csatlakozó dugóval ellátott 3 m hosszú csatlakozó kábellel.

- kettő adatátviteli átvető RJ45-RJ45, Cat6 árnyékolt.

Megjegyzés: Az asztallap vastagságának 19 és 50 mm közöttinek kell lenni.

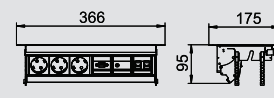

DBK-szerelvénybeépítési megoldások vevőspecifikus Deskbox-hoz



Deskbox DBK egyedi kialakítása

Előre huzalozott Deskbox az Ön igényeinek megfelelően felszerelve és szállítva. Az egyedi megoldások a következő oldalakon rendelkezésre álló elemekből készíthetők el.

DBV szerelvénybeépítési megoldások vevőspecifikus Deskbox-hoz

- Országspecifikus csatlakozóaljzat kiválasztás
- Védelmi eszközök kiválasztása
- Adatátviteli csatlakozók kiválasztása
- Multimédiás csatlakozók kiválasztása
- Kapcsoló készülékek és egyéb anyagok kiválasztása

Részletes útmutatót és konfigurációs segédletet a tervezési segédletben talál.



DBK-szerelvénybeépítési megoldások vevőspecifikus Deskbox-hoz

Országspecifikus csatlakozóaljzat kiválasztás



Védőérinkezős csatlakozóaljzat, 60°

típus	szín	Kivitel	Méret	rendelési szám
			mm	
EBG-D6 SW	fekete	egyes, 60°	50 x 50	
EBG-D6 RO	piros	egyes, 60°	50 x 50	



Csatlakozóaljzat földelőcsappal, 60°

típus	szín	Kivitel	Méret	rendelési szám
			mm	
EBG-F6 SW	fekete	egyes, 60°	50 x 50	
EBG-F6 RO	piros	egyes, 60°	50 x 50	

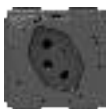

Csatlakozóaljzat 60°, svájci norma, 10A

típus	szín	Kivitel	Névleges áram	Méret	rendelési szám
			A	mm	
EBG-CH6 10SW	fekete	egyes, 60°	10	50 x 50	
EBG-CH6 10RO	piros	egyes, 60°	10	50 x 50	



Csatlakozóaljzat 60°, svájci norma, 16A

típus	szín	Kivitel	Névleges áram	Méret	rendelési szám
			A	mm	
EBG-CH6 16SW	fekete	egyes, 60°	16	50 x 50	
EBG-CH6 16RO	piros	egyes, 60°	16	50 x 50	



Csatlakozóaljzat 60°, dániai norma

típus	szín	Kivitel	Méret	rendelési szám
			mm	
EBG-DK6 SW	fekete	egyes, 60°	50 x 50	



Csatlakozóaljzat 60°, dániai norma, EDV kódolás

típus	szín	Kivitel	Méret	rendelési szám
			mm	
EBG-DKE6 SW	fekete	egyes, 60°	50 x 50	
EBG-DKE6 RO	piros	egyes, 60°	50 x 50	



Csatlakozóaljzat 30°, British Standard

típus	szín	Kivitel	Méret	rendelési szám
			mm	
EBG-BS3 SW	fekete	egyes, 30°	60 x 50	
EBG-BS3 RO	piros	egyes, 30°	60 x 50	



Csatlakozóaljzat 30°, British Standard, 3,15 A-es biztosítékkal

típus	szín	Kivitel	Biztosíték	Méret	rendelési szám
			A	mm	
EBG-BSS3 3.15SW	fekete	egyes, 30°	315.00	60 x 50	
EBG-BSS3 3.15RO	piros	egyes, 30°	315.00	60 x 50	



Csatlakozóaljzat 30°, British Standard, 5 A-es biztosítékkal

típus	szín	Kivitel	Biztosíték	Méret	rendelési szám
			A	mm	
EBG-BSS3 5SW	fekete	egyes, 30°	5	60 x 50	
EBG-BSS3 5RO	piros	egyes, 30°	5	60 x 50	



Csatlakozóaljzat 0°, olasz norma

típus	szín	Kivitel	Méret	rendelési szám
			mm	
EBG-IT0 SW	fekete	egyes, 0°	50 x 50	



Csatlakozóaljzat 0°, ausztrál norma

típus	szín	Kivitel	Méret	rendelési szám
			mm	
EBG-AU0 SW	fekete	egyes, 0°	50 x 50	
EBG-AU0 RO	piros	egyes, 0°	50 x 50	



Steckdose 60°, Ausztralien

típus	szín	Kivitel	Méret	rendelési szám
			mm	
EBG-AU6 SW	fekete	egyes, 60°	50 x 50	
EBG-AU6 RO	piros	egyes, 60°	50 x 50	



Csatlakozóaljzat 0°, kínai norma

típus	szín	Kivitel	Méret	rendelési szám
			mm	
EBG-CN0 SW	fekete	egyes, 0°	50 x 50	
EBG-CN0 RO	piros	egyes, 0°	50 x 50	



Csatlakozóaljzat 60°, kínai norma

típus	szín	Kivitel	Méret	rendelési szám
			mm	
EBG-CN6 SW	fekete	egyes, 60°	50 x 50	
EBG-CN6 RO	piros	egyes, 60°	50 x 50	



DBK-szerelvénybeépítési megoldások vevőspecifikus Deskbox-hoz

Országspecifikus csatlakozójzat kiválasztás



Csatlakozójzat 0°, amerikai norma

típus	szín	Kivétel	Méret	rendelési szám
			mm	
EBG-US0 SW	fekete	egyes, 0°	50 x 50	
EBG-US0 RO	piros	egyes, 0°	50 x 50	



Csatlakozójzat 60°, amerikai norma

típus	szín	Kivétel	Méret	rendelési szám
			mm	
EBG-US6 SW	fekete	egyes, 60°	50 x 50	
EBG-US6 RO	piros	egyes, 60°	50 x 50	



Csatlakozójzat 0°, Multistandard

típus	szín	Kivétel	Méret	rendelési szám
			mm	
EBG-MS0 SW	fekete	egyes, 0°	50 x 50	



Csatlakozójzat 0°, indiai norma, 2/3-polig

típus	szín	Kivétel	Méret	rendelési szám
			mm	
EBG-INE0 SW	fekete	egyes, 0°	50 x 50	



Csatlakozójzat 0°, indiai norma

típus	szín	Kivétel	Pólusok száma	Méret	rendelési szám
				mm	
EBG-IN0 SW	fekete	egyes, 0°	3	50 x 50	



USB töltő, USB A típus, kettes

típus	szín	Kivétel	Csatlakozó Rendszer	Méret	rendelési szám
				mm	
EBG-2USB-C SW	fekete	kettes	USB A típus	75 x 50	

Védelmi elemek kiválasztása



FI relé

típus	szín	Kivétel	Névleges áram	Méret	rendelési szám
			A	mm	
EBG-FIS25	fekete	Érzékenység 30 mA	25	100 x 50	



Kismegszakító

típus	szín	Névleges áram	Méret	rendelési szám
		A	mm	
EBG-LSS10	fekete	10	100 x 50	
EBG-LSS13	fekete	13	100 x 50	
EBG-LSS16	fekete	16	100 x 50	



Túlerhelés kapcsoló csatlakozójzathoz, amerikai

típus	szín	Kivétel	Névleges áram	névleges feszültség	Méret	rendelési szám
			A	V	mm	
EBG-ÜLS US0	fekete	1 pólusú	15	125	25 x 50	



Túlerhelés kapcsoló csatlakozójzathoz, ausztrál

típus	szín	Kivétel	Névleges áram	névleges feszültség	Méret	rendelési szám
			A	V	mm	
EBG-ÜLS AU0	fekete	1 pólusú	10	125	25 x 50	

Adatviteli csatlakozók kiválasztása



Adatviteli csatlakozó, RJ45, R&M, ferde kivezetés

típus	szín	Kivétel	Csatlakozó kábelhossz	Csatlakozó Rendszer	Méret	rendelési szám
			m		mm	
EBG-RMS C5G ST3	fekete	Cat5e árnyékolt	3	RJ45	50 x 50	
EBG-RMS C6 ST3	fekete	Cat6 árnyékoltatlan	3	RJ45	50 x 50	
EBG-RMS C6G ST3	fekete	Cat6 árnyékolt	3	RJ45	50 x 50	
EBG-RMS C6AG ST3	fekete	Cat6A árnyékolt	3	RJ45	50 x 50	



Adatviteli csatlakozó, 2x RJ45, R&M, ferde kivezetés

típus	szín	Kivétel	Csatlakozó kábelhossz	Csatlakozó Rendszer	Méret	rendelési szám
			m		mm	
EBG-RM2S C5G ST3	fekete	Cat5e árnyékolt	3	RJ45	50 x 50	
EBG-RM2S C6 ST3	fekete	Cat6 árnyékoltatlan	3	RJ45	50 x 50	
EBG-RM2S C6G ST3	fekete	Cat6 árnyékolt	3	RJ45	50 x 50	
EBG-RM2S C6AGST3	fekete	Cat6A árnyékolt	3	RJ45	50 x 50	



DBK-szerelvénybeépítési megoldások vevőspecifikus Deskbox-hoz

Adatátviteli csatlakozók kiválasztása



Adatátviteli csatlakozó, RJ45, Nexans, ferde kivezetés

tipus	szín	Kivitel	Csatlakozó kábelhossz m mm	Csatlakozó Rendszer	Méret mm	rendelési szám
EBG-NS C6 ST3	fekete	Cat6 árnyékolatlan	3	RJ45	50 x 50	
EBG-NS C6G ST3	fekete	Cat6 árnyékolt	3	RJ45	50 x 50	
EBG-NS C6AG ST3	fekete	Cat6A árnyékolt	3	RJ45	50 x 50	



Adatátviteli csatlakozó, 2x RJ45, Nexans, ferde kivezetés

tipus	szín	Kivitel	Csatlakozó kábelhossz m mm	Csatlakozó Rendszer	Méret mm	rendelési szám
EBG-N2S C6 ST3	fekete	Cat6 árnyékolatlan	3	RJ45	50 x 50	
EBG-N2S C6G ST3	fekete	Cat6 árnyékolt	3	RJ45	50 x 50	
EBG-N2S C6AG ST3	fekete	Cat6A árnyékolt	3	RJ45	50 x 50	



Adatátviteli csatlakozó, GG45, Nexans, ferde kivezetés

tipus	szín	Kivitel	Csatlakozó kábelhossz m mm	Csatlakozó Rendszer	Méret mm	rendelési szám
EBG-NS C7 ST3	fekete	Cat7 árnyékolt	3	GG45	50 x 50	
EBG-NS C7A ST3	fekete	Cat7A árnyékolt	3	GG45	50 x 50	



Adatátviteli csatlakozó, 2x GG45, Nexans, ferde kivezetés

tipus	szín	Kivitel	Csatlakozó kábelhossz m mm	Csatlakozó Rendszer	Méret mm	rendelési szám
EBG-N2S C7 ST3	fekete	Cat7 árnyékolt	3	GG45	50 x 50	
EBG-N2S C7A ST3	fekete	Cat7A árnyékolt	3	GG45	50 x 50	



Adatátviteli csatlakozó, RJ45, átvezetős, ferde kivezetés

tipus	szín	Kivitel	Méret mm	rendelési szám
EBG-KS C6G	fekete	Cat6 árnyékolt, RJ45-RJ45	50 x 50	



Adatátviteli csatlakozó, 2x RJ45, átvezetős, ferde kivezetés

tipus	szín	Kivitel	Méret mm	rendelési szám
EBG-K2S C6G	fekete	Cat6 árnyékolt, RJ45-RJ45	50 x 50	



Telefon csatlakozó RJ11, ferde kivezetés

tipus	szín	Kivitel	Csatlakozó kábelhossz m mm	Méret mm	rendelési szám
EBG-RJ11S ST3	fekete	RJ11 aljzat RJ45 csatlakozódugóval	3	50 x 50	



Telefon csatlakozó 2x RJ11, ferde kivezetés

tipus	szín	Kivitel	Csatlakozó kábelhossz m mm	Méret mm	rendelési szám
EBG-2RJ11S ST3	fekete	RJ11 aljzat RJ45 csatlakozódugóval	3	50 x 50	

Multimédiás csatlakozók kiválasztása



VGA csatlakozó, ferde kivezetés

tipus	szín	Kivitel	Csatlakozó kábelhossz m mm	Méret mm	rendelési szám
EBG-VGA S ST3	fekete	VGA csatlakozódugóval	3	50 x 50	
EBG-VGA S LA	fekete	forrasztható véggel	-	50 x 50	



DVI-A csatlakozó, ferde kivezetés

tipus	szín	Kivitel	Csatlakozó kábelhossz m mm	Méret mm	rendelési szám
EBG-DVI-A S ST3	fekete	DVI csatlakozó dugóval	3	50 x 50	
EBG-DVI-A S LA	fekete	forrasztható véggel	-	50 x 50	



DVI-D csatlakozó, ferde kivezetés

tipus	szín	Kivitel	Csatlakozó kábelhossz m mm	Méret mm	rendelési szám
EBG-DVI-D S ST3	fekete	DVI csatlakozó dugóval	3	50 x 50	
EBG-DVI-D S LA	fekete	forrasztható véggel	-	50 x 50	



HDMI csatlakozó, ferde kivezetés

tipus	szín	Kivitel	Csatlakozó kábelhossz m mm	Méret mm	rendelési szám
EBG-HDMI S ST3	fekete	HDMI csatlakozó dugóval	3	50 x 50	
EBG-HDMI S BT0.2	fekete	HDMI csatlakozóaljzattal	2.0	50 x 50	



DBK-szerelvénybeépítési megoldások vevőspecifikus Deskbox-hoz

Multimédiás csatlakozók kiválasztása



Audió csatlakozó, 2x RCA, ferde kivezetés

típus	szín	Kivétel	Csatlakozó kábelhossz m mm	Méret mm	rendelési szám
EBG-LRS 2RCA ST3	fekete	RCA csatlakozó dugóval	3	50 x 50	
EBG-LRS 2RCA LA	fekete	forrasztható véggel	–	50 x 50	



Audió csatlakozó, 2x mini Jack, ferde kivezetés

típus	szín	Kivétel	Csatlakozó kábelhossz m mm	Méret mm	rendelési szám
EBG-12KLS ST3	fekete	mini Jack csatlakozó dugóval	3	50 x 50	
EBG-12KLS LA	fekete	forrasztható véggel	–	50 x 50	



Audió csatlakozó, mini Jack, ferde kivezetés

típus	szín	Kivétel	Csatlakozó kábelhossz m mm	Méret mm	rendelési szám
EBG-1KLS ST3	fekete	mini Jack csatlakozó dugóval	3	50 x 50	
EBG-1KLS LA	fekete	forrasztható véggel	–	50 x 50	



Videó csatlakozó, 1x RCA, 1x MiniDIN, ferde kivezetés

típus	szín	Kivétel	Csatlakozó kábelhossz m mm	Méret mm	rendelési szám
EBG-VHSSVHS ST3	fekete	kábel csatlakozó dugóval	3	50 x 50	
EBG-VHS SVHS SLA	fekete	forrasztható véggel	–	50 x 50	



Videó csatlakozó, 1x RCA, ferde kivezetés

típus	szín	Kivétel	Csatlakozó kábelhossz m mm	Méret mm	rendelési szám
EBG-VHS ST3	fekete	RCA csatlakozó dugóval	3	50 x 50	
EBG-VHS SLA	fekete	forrasztható véggel	–	50 x 50	



Videó csatlakozó, 1x MiniDIN, ferde kivezetés

típus	szín	Kivétel	Csatlakozó kábelhossz m mm	Méret mm	rendelési szám
EBG-SVHS SST3	fekete	MiniDIN csatlakozó dugóval	3	50 x 50	
EBG-SVHS SLA	fekete	forrasztható véggel	–	50 x 50	



Csatlakozó kombináció, 1x RCA, 1x mini Jack, ferde kivezetés

típus	szín	Kivétel	Csatlakozó kábelhossz m mm	Méret mm	rendelési szám
EBG-VHS 1KL SST3	fekete	csatlakozó dugóval	3	50 x 50	
EBG-VHS 1KL SLA	fekete	forrasztható véggel	–	50 x 50	



Komponent videó csatlakozó, 3x RCA, ferde kivezetés

típus	szín	Kivétel	Csatlakozó kábelhossz m mm	Méret mm	rendelési szám
EBG-CVS 3RCA ST3	fekete	RCA csatlakozó dugóval	3	50 x 50	
EBG-CVS 3RCA LA	fekete	forrasztható véggel	–	50 x 50	



Széria csatlakozó, ferde kivezetés

típus	szín	Kivétel	Csatlakozó kábelhossz m mm	Méret mm	rendelési szám
EBG-SER9S BU3	fekete	D-Sub9 csatlakozó aljzattal	3	50 x 50	
EBG-SER9S LA	fekete	forrasztható véggel	–	50 x 50	



USB csatlakozó, A típus, ferde kivezetés

típus	szín	Kivétel	Csatlakozó kábelhossz m mm	Méret mm	rendelési szám
EBG-USB2AS ST3	fekete	USB 2.0 A típusú csatlakozó dugóval	3	50 x 50	
EBG-USB3AS ST3	fekete	USB 3.0 A típusú csatlakozó dugóval	–	50 x 50	



USB csatlakozó, dupla, A típus, ferde kivezetés

típus	szín	Kivétel	Csatlakozó kábelhossz m mm	Méret mm	rendelési szám
EBG-2USB2AS ST3	fekete	USB 2.0 A típusú csatlakozó dugóval	3	50 x 50	
EBG-2USB3AS ST3	fekete	USB 3.0 A típusú csatlakozó dugóval	3	50 x 50	



USB csatlakozó, tripla, A típus, ferde kivezetés

típus	szín	Kivétel	Csatlakozó kábelhossz m mm	Méret mm	rendelési szám
EBG-3USB2AS ST3	fekete	USB 2.0 A típusú csatlakozó dugóval	3	50 x 50	
EBG-3USB3AS ST3	fekete	USB 3.0 A típusú csatlakozó dugóval	3	50 x 50	



Antenna csatlakozó, TV / Rádió, ferde kivezetés

típus	szín	Kivétel	Csatlakozó kábelhossz m mm	Méret mm	rendelési szám
EBG-TV R SST2.5	fekete	csatlakozó dugóval/aljzattal	25.0	50 x 50	



DBK-szerelvénybeépítési megoldások vevőspecifikus Deskbox-hoz

Kapcsoló készülékek és egyéb anyagok kiválasztása



Kapcsoló

típus	szín	Kivitel	Méret	rendelési szám
			mm	
EBG-EAS	fekete	16 A	50 x 50	



Nyomógomb

típus	szín	Kivitel	Méret	rendelési szám
			mm	
EBG-TA1 OST3	fekete	csatlakozó dugó nélkül	25 x 50	



Rádióvevő, EnOcean

típus	szín	Kivitel	Méret	rendelési szám
			mm	
EBG-FEP 2K	fekete	kapcsolási telj, maximum 16 A, 230 V~	75 x 50	



4 csatornás rádióadó, EnOcean

típus	szín	Méret	rendelési szám
		mm	
EBG-FMS 4K	fekete	50 x 50	



2 csatornás rádióadó, EnOcean

típus	szín	Méret	rendelési szám
		mm	
EBG-FMS 2K	fekete	50 x 50	



Felirati mező

típus	szín	Méret	rendelési szám
		mm	
EBG-BF	fekete	15 x 50	



Flexibilis vezetékcsatorna és tartozékok



Flexibilis vezetékcsatorna

típus	hossz mm	szín	csom. m	súly kg/100 m	rendelési szám
FLK-2K LGR	1000	világosszürke	1	28,760	6154 92 2
FLK-2K SWGR	1000	szürkésfekete	1	28,760	6154 93 0



A flexibilis vezetékcsatorna rendezetten és védve "vezeti" az íróasztalához a kábeleket. A vezetékcsatorna összeköti a Deskboxot (asztali vezetékdozst) a parapetcsatornával vagy a padlóban lévő csatlakozódobozzal. A flexibilis vezetékcsatorna kihúzva 1000 mm hosszú, 60 mm széles és 20 mm magas.

A csatorna 2 rekesszel rendelkezik, a rekeszenkénti kapacitás:
2 db 8,5 mm átmérőjű, vagy 3 db 7,5 mm átmérőjű, vagy 4 db 7,0 mm átmérőjű, vagy 5 db 6,0 mm átmérőjű kábel

Tartó húzásmentesítővel flexibilis vezetékcsatornához

típus	szín	csom. darab	súly kg/100 darab	rendelési szám
FLK-HL ZL	antracit szürke	1	1,030	6154 96 1



A tartó két beépített húzásmentesítővel rendelkezik, és felcsavarozható. A flexibilis vezetékcsatorna közvetlenül tartóra szerelhető.

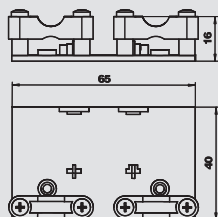

Rögzítőkengyel flexibilis vezetékcsatornához

típus	csom. darab	súly kg/100 darab	rendelési szám
FLK-BEF	1	0,146	6154 96 8

Alu alumínium

A flexibilis vezetékcsatorna rögzítése rögzítőkengyelbe való beakasztással történik. A tartó rögzítése sülyesztett fejű csavarral történik meg.

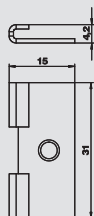

Ragasztószalag flexibilis vezetékcsatornához

típus	hossz mm	csom. darab	súly kg/100 darab	rendelési szám
FLK-KL	50	1	0,100	6154 97 1

Ragasztószalag a flexibilis vezetékcsatorna rögzítéséhez.

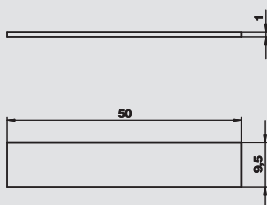

Padlósín flexibilis vezetékcsatornához

típus	hossz mm	szín	csom. darab	súly kg/100 darab	rendelési szám
FLK-BS1	1000	antracit szürke	1	24,800	6154 98 0
FLK-BS2	2000	antracit szürke	1	49,500	6154 98 3

A flexibilis vezetékcsatorna fektetése közvetlenül a padlósínbe történik. A kétoldali ferde oldal fal csökkenti a bottlvasveszélyt.

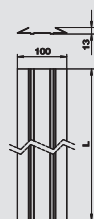

T-leágazás flexibilis vezetékcsatorna számára

típus	szín	csom. darab	súly kg/100 darab	rendelési szám
FLK-TAZ	antracit szürke	1	8,680	6154 96 5

T-leágazás a munkahelyek megtáplálásához a flexibilis vezetékcsatornával.

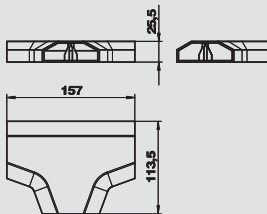

Flexibilis vezetékcsatorna és tartozékok



Rögzítőszeglet 5 mm mély GES szerelvénybeépítő egység flexibilis csatornához való rögzítéséhez

típus	Anyag	csom. darab	súly kg/100 darab	rendelési szám
FKH GES5	St	1	1,800	7407 86 0

St acél **FS** szalaghorganyzott

Rögzítőszeglet flexibilis csatorna GES szerelvénybetétre való csatlakoztatásához, 5 mm vastag padlóburkolat esetén.

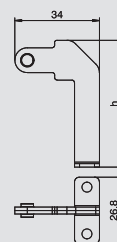

Rögzítőszeglet 10 mm mély GES szerelvénybeépítő egység flexibilis csatornához való rögzítéséhez

típus	Anyag	csom. darab	súly kg/100 darab	rendelési szám
FKH GES10	St	1	2,000	7407 86 2

St acél **FS** szalaghorganyzott

Rögzítőszeglet flexibilis vezetékcsatorna GES szerelvénybetétre való csatlakoztatásához, 10 mm vastag padlóburkolat esetén.

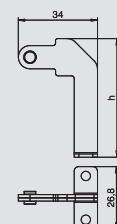

Rögzítőszeglet flexibilis csatorna GESRM2 szerelvénybeépítő egységhez történő rögzítéséhez

típus	Anyag	csom. darab	súly kg/100 darab	rendelési szám
FKH GESRM	St	1	1,500	7407 86 4

St acél **FS** szalaghorganyzott

Rögzítőszeglet flexibilis csatornának a GESRM2 szerelvénybeépítő egységhez való csatlakoztatásához.

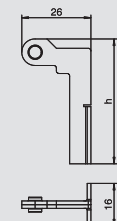

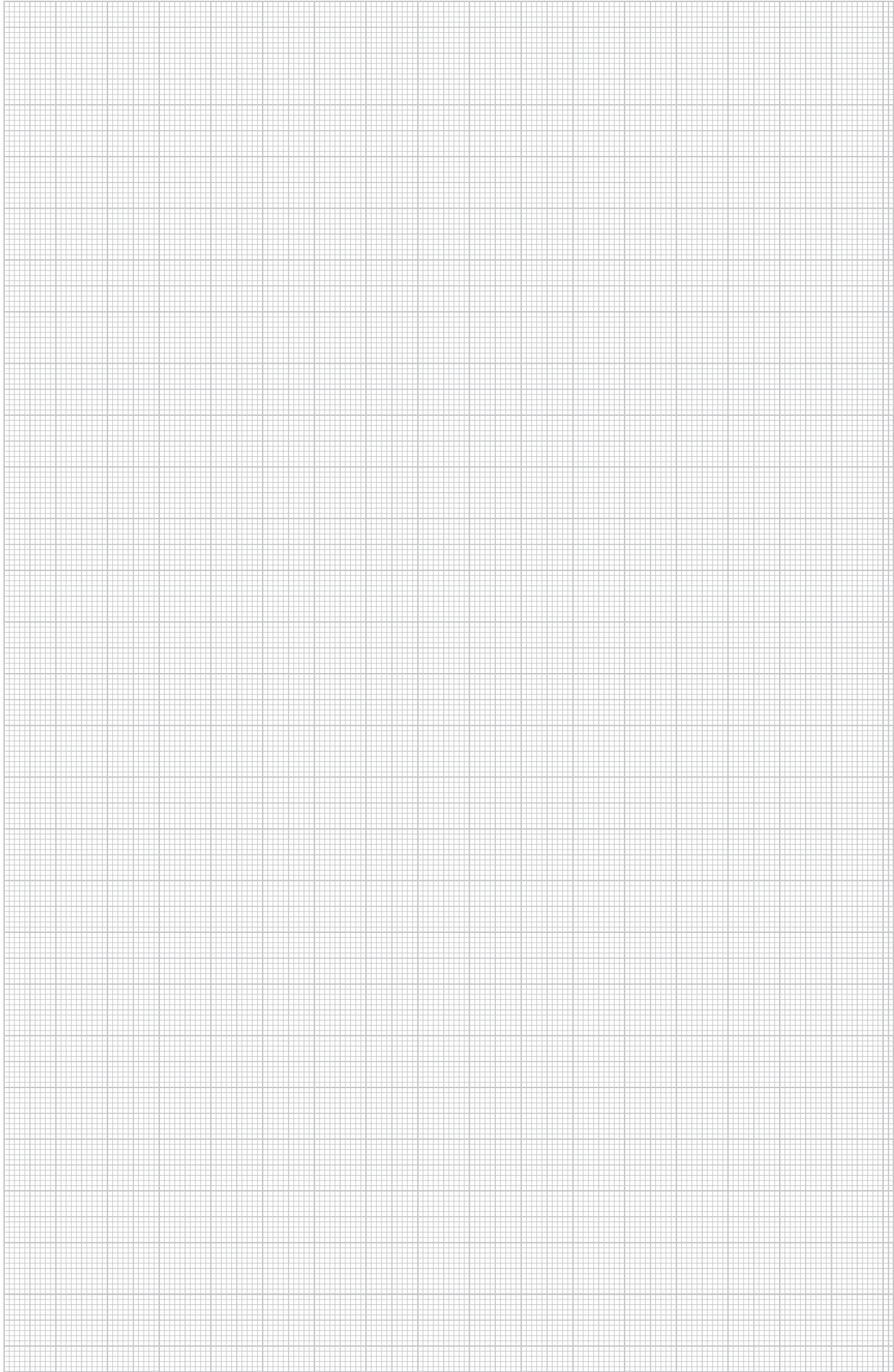











További információk a tervezési segédletben

75



Ipari és különleges rendszerek

	VH-4 energiaellátóegységek, IP20	sűrített levegő csatlakozás nélkül sűrített levegő csatlakozással	190
	VH-8 energiaellátóegységek, IP20	sűrített levegő csatlakozás nélkül sűrített levegő csatlakozással	190
	VH tartozékok	húzórugó függesztő lánc válaszfal takarólemez	193
	VH csatlakozóaljok	védőérintkezős csatlakozóaljzat csatlakozóalj földelőcsappal csatlakozóaljzat , svájci norma csatlakozóaljzat, dániai norma csatlakozóaljzat, British Standard CEE csatlakozó egységek	194
	VHF-8 energiaellátóegység, IP44	sűrített levegő csatlakozás nélkül sűrített levegő csatlakozással	196
	VHF tartozékok	húzórugó függesztő lánc válaszfal takarólemez védőberendezés beépítése	198
	VHF csatlakozóaljok	védőérintkezős csatlakozóaljzat CEE csatlakozó egységek	198



VH energiaellátó egységek, IP20



Energiaellátó egység VH-4, üres ház

típus	szín	csom. darab	súly kg/100 darab	rendelési szám
VH-4 LG	grafitszürke	1	61,700	6109 80 0

PA poliamid

Függesztőszemmel és fogantyúval rendelkező üres készülékház mellékelt elválasztó fallal 4 db elektromos üzemi eszköz beépítéséhez. Fedlapok nélkül.

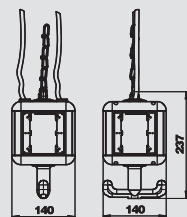

Energiaellátó egység VH-4, 4 védőérintkezős csatlakozój

típus	szín	csom. darab	súly kg/100 darab	rendelési szám
VH-4 4SD	grafitszürke	1	95,000	6109 80 2

PA poliamid

Szerelvényezett és előre huzalozott ház függesztőszemmel, fogantyúval és 4 takarólemezzel. Az egység tartalma: 4 db egyes védőérintkezős csatlakozój, 16 A/250 V, megnövelt érintésvédelemmel, előre huzalozva két db váltakozó áramú körhöz, csatlakozás 2 db 3 pólusú sorkapocs blokkon keresztül, elválasztófallal az áramkörök szétválasztásához.

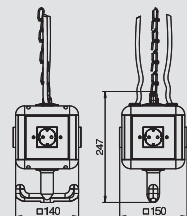

Energiaellátó egység VH-4, 3 védőérintkezős csatlakozój, 1 CEE 16A

típus	szín	csom. darab	súly kg/100 darab	rendelési szám
VH-4 3SD1C16	grafitszürke	1	115,700	6109 80 4

PA poliamid

Szerelvényezett és előre huzalozott ház függesztőszemmel, fogantyúval és 4 takarólemezzel. Az egység tartalma: 3 db egyes védőérintkezős csatlakozój, 16 A/250 V, megnövelt érintésvédelemmel, az egyik váltakozó áramú körben előre huzalozott, csatlakozás 1 db 3 pólusú sorkapocs blokkon keresztül, 1 db CEE csatlakozój, 16 A/415 V, elválasztófallal az áramkörök szétválasztásához.

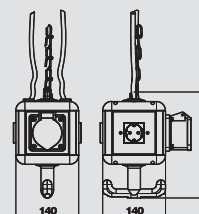

Energiaellátó egység VH-4, 4 földelőcsapos csatlakozój

típus	szín	csom. darab	súly kg/100 darab	rendelési szám
VH-4 4SF	grafitszürke	1	95,000	6109 80 6

PA poliamid

Szerelvényezett és előre huzalozott ház függesztőszemmel, fogantyúval és 4 takarólemezzel. Az egység tartalma: 4 db egyes földelőcsapos csatlakozój, 16 A/250 V, megnövelt érintésvédelemmel, előre huzalozva két db váltakozó áramú körhöz, csatlakozás 2 db 3 pólusú sorkapocs blokkon keresztül, elválasztófallal az áramkörök szétválasztásához.

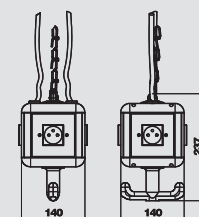

Energiaellátó egység VH-4, 3 földelőcsapos csatlakozój, 1 CEE 16A

típus	szín	csom. darab	súly kg/100 darab	rendelési szám
VH-4 3SF1C16	grafitszürke	1	115,700	6109 80 8

PA poliamid

Szerelvényezett és előre huzalozott ház függesztőszemmel, fogantyúval és 4 takarólemezzel. Az egység tartalma: 3 db egyes földelőcsapos csatlakozój, 16 A/250 V, megnövelt érintésvédelemmel, az egyik váltakozó áramú körben előre huzalozott, csatlakozás 1 db 3 pólusú sorkapocs blokkon keresztül, 1 db CEE csatlakozój, 16 A/415 V, elválasztófallal az áramkörök szétválasztásához.

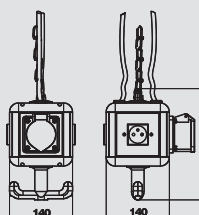

Energiaellátó egység VH-4, üres ház, sűrített levegő csatlakozással

típus	szín	csom. darab	súly kg/100 darab	rendelési szám
VH-4L LG	grafitszürke	1	343,800	6109 81 0

PA poliamid

Üres készülékház 1 méteres, 1/2" méretű csővel és 13 x 3,5 mm méretű sűrített levegő csatlakozással és kétutas, 1/2" méretű elosztóval. Függesztőszemmel és fogantyúval, mellékelt elválasztó fallal 4 db elektromos üzemi eszközök beépítéséhez. Fedlapok nélkül.

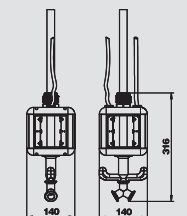

Energiaellátó egység VH-4, 4 védőérintkezős csatlakozój, sűrített levegő csatlakozással

típus	szín	csom. darab	súly kg/100 darab	rendelési szám
VH-4L 4SD	grafitszürke	1	428,600	6109 81 2

PA poliamid

Szerelvényezett és előre huzalozott ház 1 m-es 1/2" csővel és csatlakozással 13 x 3,5 mm méretű sűrített levegő tömlőhöz, valamint kétutas 1/2" elosztóval, függesztőszemmel, fogantyúval és 4 takarókeret.

Az egység tartalma:

4 db egyes védőérintkezős csatlakozójat, 16 A/250 V, megnövelt érintésvédelemmel, előre huzalozva két db váltakozó áramú körhöz, csatlakozás 2 db 3 pólusú sorkapocs blokkon keresztül, elválasztófal az áramkörök szétválasztásához.



Energiaellátó egység VH-4, 3 db védőérintkezős csatlakozój, 1 db CEE 16A, sűrített levegő csatlakozással

típus	szín	csom. darab	súly kg/100 darab	rendelési szám
VH-4L 3SD1C16	grafitszürke	1	440,000	6109 81 4

PA poliamid

Szerelvényezett és előre huzalozott ház 1 m-es 1/2" csővel és csatlakozással 13 x 3,5 mm méretű sűrített levegő tömlőhöz, valamint kétutas 1/2" elosztóval, függesztőszemmel, fogantyúval és 4 takarókerettel.

Az egység tartalma:

3 db egyes védőérintkezős csatlakozójat, 16 A/250 V, megnövelt érintésvédelemmel, az egyik váltakozó áramú körben előre huzalozott, csatlakozás 1 db 3 pólusú sorkapocs blokkon keresztül, 1 db CEE csatlakozójat 16 A/415 V, elválasztófal az áramkörök szétválasztásához.



Energiaellátó egység VH-4, 3 db földelőcsapos csatlakozój, 1 db CEE 16A, sűrített levegő csatlakozással

típus	szín	csom. darab	súly kg/100 darab	rendelési szám
VH-4L 4SF	grafitszürke	1	428,600	6109 81 6

PA poliamid

Szerelvényezett és előre huzalozott ház 1 m-es 1/2" csővel és csatlakozással 13 x 3,5 mm méretű sűrített levegő tömlőhöz, valamint kétutas 1/2" elosztóval, függesztőszemmel, fogantyúval és 4 takarókerettel.

Az egység tartalma:

4 db egyes földelőcsapos csatlakozójat, 16 A/250 V, megnövelt érintésvédelemmel, előre huzalozva két db váltakozó áramú körhöz, csatlakozás 2 db 3 pólusú sorkapocs blokkon keresztül, elválasztófal az áramkörök szétválasztásához.



Energiaellátó egység VH-4, 3 db földelőcsapos csatlakozój, 1 db CEE 16A, sűrített levegő csatlakozással

típus	szín	csom. darab	súly kg/100 darab	rendelési szám
VH-4L 3SF1C16	grafitszürke	1	440,000	6109 81 8

PA poliamid

Szerelvényezett és előre huzalozott ház 1 m-es 1/2" csővel és csatlakozással 13 x 3,5 mm méretű sűrített levegő tömlőhöz, valamint utas 1/2" elosztóval, függesztőszemmel, fogantyúval és 4 takarókerettel.

Az egység tartalma:

3 db egyes földelőcsapos csatlakozójat, 16 A/250 V, megnövelt érintésvédelemmel, az egyik váltakozó áramú körben előre huzalozott, csatlakozás 1 db 3 pólusú sorkapocs blokkon keresztül, 1 db CEE csatlakozójat 16 A/415 V, elválasztófal az áramkörök szétválasztásához.



Energiaellátó egység VH-8, üres ház

típus	szín	csom. darab	súly kg/100 darab	rendelési szám
VH-8 LG	grafitszürke	1	88,200	6109 82 1

PA poliamid

Függesztőszemmel, fogantyúval rendelkező üres készülékház mellékelt elválasztó falal 8 elektromos üzemi eszköz beépítéséhez. Fedlapok nélkül.

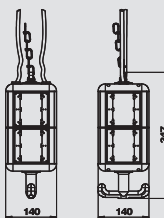
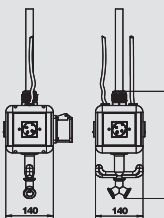
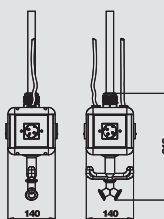
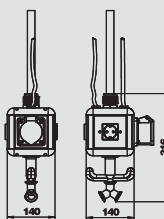
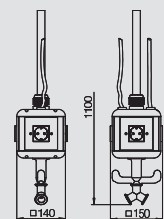

VH energiaellátó egységek, IP20



Energiaellátó egység VH-8, üres ház, fedlappal

típus	szín	csom. darab	súly kg/100 darab	rendelési szám
VH-8 LG8P2	grafitszürke	1	123,400	6109 82 0

PA poliamid

Függesztőszemmel és fogantyúval rendelkező üres készülékház mellékelt elválasztó fallal 8 elektromos üzemi eszköz beépítéséhez. 8 fedlappal, UP tartókerettel vagy rögzítőlábbal ellátott installációs szerelvények számára.

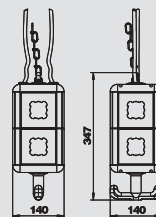

Energiaellátó egység VH-4, üres ház, sűrített levegő csatlakozással

típus	szín	csom. darab	súly kg/100 darab	rendelési szám
VH-8L LG	grafitszürke	1	300,000	6109 82 5

PA poliamid

Üres készülékház 1 méteres, 1/2" méretű csővel és 13 x 3,5 mm méretű sűrített levegő csatlakozással és kétutas, 1/2" méretű elosztóval. Függesztőszemmel és fogantyúval, mellékelt elválasztó fallal elektromos üzemi eszközök beépítéséhez. Fedlapok nélkül.

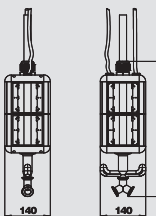

Húzórugó, VH

típus	csom. darab	súly kg/100 darab	rendelési szám
VH-F80	1	34,710	6109 83 1

St acél

Húzórugó VH-4-hez és VH-8-hoz mindkét végén szemmel.

F_{max} = 80 N

L₀ = 200 mm

L_n = 500 mm (F_{max} esetén)

Anyag: rugóacél, ø 2,8 mm

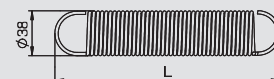

Függesztő lánc

típus	{Bezeichnung 2}	csom. m	súly kg/100 m	rendelési szám
VH-K800	–	1	20,000	6109 87 0

St acél

Acélból készült függesztőlánc, vörösréz alapbevonattal és nikkelezéssel a DIN 5686 szerint. Max. húzóerő: 800 N.

Figyelem: a kívánt láncosszta a megrendeléskor kell megadni.

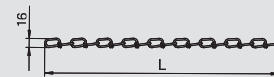

VH-4 válaszfal

típus	szín	csom. darab	súly kg/100 darab	rendelési szám
VH-4 TW	grafitszürke	1	2,350	6109 83 2

PVC polivinil-klorid

Kiegészítő válaszfal 3 különböző áramkör és áramnem kölcsönös elszigetelésére. VH-4 egységhez.

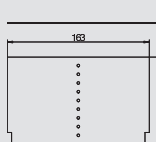

VH-8 válaszfal

típus	szín	csom. darab	súly kg/100 darab	rendelési szám
VH-8 TW	grafitszürke	1	4,890	6109 86 2

PVC polivinil-klorid

Kiegészítő válaszfal 3 különböző áramkör és áramnem kölcsönös elszigetelésére. VH-8 egységhez.

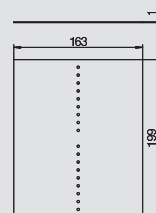

Fedlap VH, EK és EKR szerelvény beépítéshez

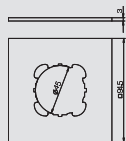

típus	szín	csom. darab	súly kg/100 darab	rendelési szám
VH-P2	sárga	1	2,300	6109 83 4

PA poliamid

Fedlap Ø 45-mm nyílással tartókeretes, vagy rögzítőlábas szerelvény beépítéséhez.



Fedlap VH, Modul45 szerelvény beépítéséhez, egyes

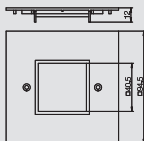

típus	szín	csom. darab	súly kg/100 darab	rendelési szám
VH-P4	sárga	1	2,030	6109 84 0

PA poliamid

Fedlap egy darab Modul45 csatlakozóaljzat beépítéséhez.



Fedlap VH, Modul45 szerelvény beépítéséhez, kettes

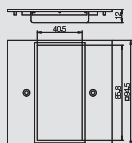

típus	szín	csom. darab	súly kg/100 darab	rendelési szám
VH-P5	sárga	1	1,830	6109 83 6

PA poliamid

Fedlap dupla Modul45 csatlakozóaljzat beépítéséhez.



Fedlap VH, 38 x 38 mm rögzítési mérettel rendelkező szerelvény beépítéshez

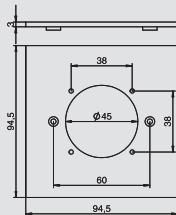

típus	szín	csom. darab	súly kg/100 darab	rendelési szám
VH-P7	sárga	1	1,890	6109 83 9

PA poliamid

Fedlap nyílással, 38x38 mm-es rögzítőrendszerrel ellátott csatlakozóalj beépítéséhez.



fedlap VH, CEE csatlakozóalj beépítéshez

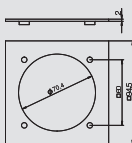

típus	szín	csom. darab	súly kg/100 darab	rendelési szám
VH-P3	sárga	1	1,870	6109 83 8

PA poliamid

Ø 70 mm-es nyílású fedlap, 16/32 A-es, 60 mm-es rögzítőhoronnyal ellátott CEE csatlakozóalj beépítéséhez 4 rögzítőcsavar segítségével.

Maximálisan beköthető aljzatok száma:

maximum 2 db 16/32 A-es CEE csatlakozóalj egy VH-4 energiaellátó egységben

maximum 4 db 16/32 A-es CEE csatlakozóalj egy VH-8 energiaellátó egységben



Fedlap VH, vaklemez

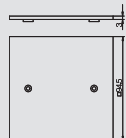

típus	szín	csom. darab	súly kg/100 darab	rendelési szám
VH-P1	sárga	1	3,000	6109 84 2

PA poliamid

Fedlap mint vakfedél.



VH energiaellátó egységek, IP20

Védőérintkezős csatlakozójelző, 0°, egyes



típus	szín	csom. darab	súly kg/100 darab	rendelési szám
SKS-D0 RW1	hófehér	20	3,800	6117 00 1

PC polikarbonát

egyes, 0°-os védőérintkezős csatlakozójelző, fokozott érintésvédelemmel, nyomórugós csatlakozókapcsokkal, 2P+F, 16 A, 250 V~, IEC 60884-1 szerinti összekötő kapcsokkal.

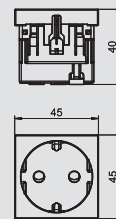

Védőérintkezős csatlakozójelző, 33°, kettes



típus	szín	csom. darab	súly kg/100 darab	rendelési szám
SKS-D3 RW2	hófehér	10	7,500	6117 05 2

PC polikarbonát

kettes, 33°-os védőérintkezős csatlakozójelző, fokozott érintésvédelemmel, nyomórugós csatlakozókapcsokkal, 2P+F, 16 A, 250 V~, IEC 60884-1 szerinti összekötő kapcsokkal.

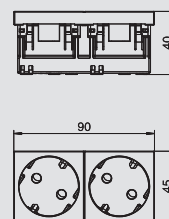

Csatlakozójelző földelőcsappal, 0°, egyes



típus	szín	csom. darab	súly kg/100 darab	rendelési szám
SKS-F0 RW1	hófehér	20	3,800	6117 10 2

PC polikarbonát

egyes, 0°-os földelőcsapos csatlakozójelző, fokozott érintésvédelemmel, nyomórugós csatlakozókapcsokkal, 2P+F, 16 A, 250 V~, IEC 60884-1 szerinti összekötő kapcsokkal.

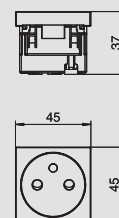

Csatlakozójelző földelőcsappal, 33°, kettes



típus	szín	csom. darab	súly kg/100 darab	rendelési szám
SKS-F3 RW2	hófehér	10	7,500	6117 15 1

PC polikarbonát

kettes, 33°-os földelőcsapos csatlakozójelző, fokozott érintésvédelemmel, nyomórugós csatlakozókapcsokkal, 2P+F, 16 A, 250 V~, IEC 60884-1 szerinti összekötő kapcsokkal.

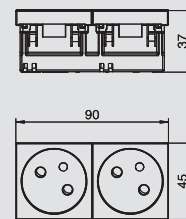

Csatlakozójelző 0°, svájci norma, egyes



típus	szín	csom. darab	súly kg/100 darab	rendelési szám
SKS-CH0 RW1	hófehér	1	3,400	6117 20 0

PC polikarbonát

egyes, 0°-os csatlakozójelző svájci szabvány (SEV) szerint, nyomórugós csatlakozókapcsokkal, 2P+F, 16 A, 250 V~, 13-as típus, IEC 60884-1 szerinti összekötő kapcsokkal.

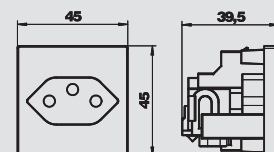

Csatlakozójelző 0°, dániai norma, egyes



típus	szín	csom. darab	súly kg/100 darab	rendelési szám
SKS-DK0 RW1	hófehér	20	3,050	6117 20 2

PC polikarbonát

egyes, 0°-os csatlakozójelző dán szabvány szerint, fokozott érintésvédelemmel, csavaros csatlakozókapcsokkal, 2P+F, 16 A, 250 V~, IEC 60884-1 szerinti összekötő kapcsokkal.

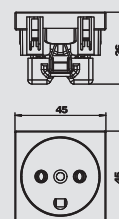

Csatlakozójelző 0°, British Standard, egyes



típus	szín	csom. darab	súly kg/100 darab	rendelési szám
SKS-BSL0 RW1	hófehér	10	3,810	6117 20 6

egyes, 0°-os csatlakozójelző brit szabvány szerint, fokozott érintésvédelemmel, csavaros csatlakozókapcsokkal, 2 pólus, 13 A, 250 V~.

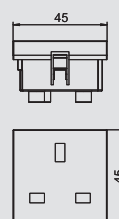

VH energiaellátó egységek, IP20

CEE csatlakozó egység, 16A

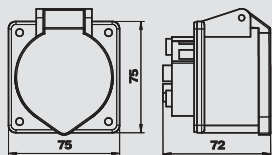

típus	csom.	súly	rendelési szám
	darab	kg/100 darab	
CEE-16A	1	19,100	6109 87 4

CEE csatlakozóaljzat 60 mm-es rögzítőhorony, 3 pólusú+N+PE, 400 V, 16 A, 6 h.



CEE csatlakozó egység, 32A

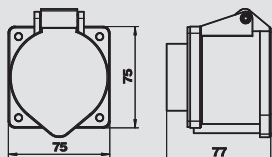

típus	csom.	súly	rendelési szám
	darab	kg/100 darab	
CEE-32A	1	20,400	6109 87 6

CEE csatlakozóaljzat 60 mm-es rögzítőhorony, 3 pólusú+N+PE, 400 V, 32 A, 6 h.



VHF energiaellátó egységek, IP44



Versorgungseinheit VHF-8, Leergehäuse

típus	szín	csom. darab	súly kg/100 darab	rendelési szám
VHF-8 LG	grafitszürke	1	105,000	6109 82 2

PA poliamid

Függesztőszemmel és fogantyúval rendelkező üres készülékház mellékelt elválasztó fallal elektromos üzemi eszközök beépítéséhez. Fedlapok nélkül. Nedves környezetben lévő munkahelyek ellátására. Védettség: IP 44.

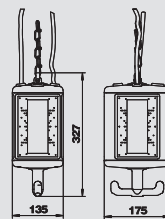

Energiaellátó egység VHF-8, üres ház, sűrített levegő csatlakozással

típus	szín	csom. darab	súly kg/100 darab	rendelési szám
VHF-8L LG	grafitszürke	1	400,000	6109 82 7

PA poliamid

Üres készülékház 1 méteres, 1/2" méretű csővel és 13 x 3,5 mm méretű sűrített levegő csatlakozással és kétutas, 1/2" méretű elosztóval. Függesztőszemmel és fogantyúval, mellékelt elválasztó fallal elektromos üzemi eszközök beépítéséhez. Fedlapok nélkül. Nedves környezetben lévő munkahelyek ellátására. Védettség: IP 44.

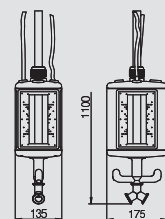

Húzórugó VHF-8

típus	csom. darab	súly kg/100 darab	rendelési szám
VHF-F100	1	34,710	6109 83 0

St acél

Húzórugó VHF-8-hoz mindkét végén szemmel.
Fmax. = 100 N
L0 = 200 mm
Ln = 500 mm (Fmax. esetén)
Anyag: rugóacél, ø 3,2 mm



Függesztő lánc

típus	{Bezeichnung 2}	csom. m	súly kg/100 m	rendelési szám
VH-K800	-	1	20,000	6109 87 0

St acél

Acélból készült függesztőlánc, vörösréz alapbevonattal és nikkelezéssel a DIN 5686 szerint. Max. húzóerő: 800 N.
Figyelem: a kívánt láncosszta a megrendeléskor kell megadni.

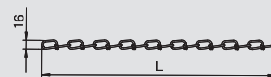

Válaszfal VHF, sűrített levegő csatlakozás nélkül

típus	szín	csom. darab	súly kg/100 darab	rendelési szám
VHF-TW	grafitszürke	1	3,520	6109 86 0

PVC polivinil-klorid

Kiegészítő válaszfal 3 különböző áramkör és áramnem kölcsönös elszigetelésére.

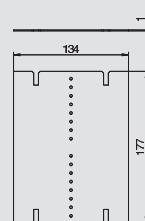

Válaszfal VHF, sűrített levegő csatlakozással

típus	szín	csom. darab	súly kg/100 darab	rendelési szám
VHF-TW L	grafitszürke	1	3,900	6109 86 1

PVC polivinil-klorid

Kiegészítő válaszfal 3 különböző áramkör és áramnem kölcsönös elszigetelésére.

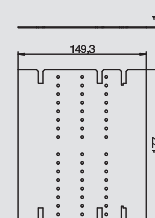

Fedlap VHF, 2 db S901F szerelvény beépítéshez

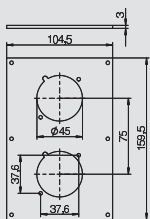

típus	szín	csom. darab	súly kg/100 darab	rendelési szám
VHF-P10	sárga	1	6,380	6109 86 3

PVC polivinil-klorid

Fedlap kettő darab Ø 45 mm átmérőjű nyílással, 2 védőérintkezős, csapófedélel ellátott csatlakozóalj beépítéséhez (S901F típusú).



Fedlap VHF, S901F szerelvény beépítéshez

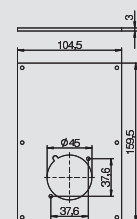

típus	szín	csom. darab	súly kg/100 darab	rendelési szám
VHF-P9	sárga	1	6,350	6109 86 6

PVC polivinil-klorid

Fedlap Ø 45 mm átmérőjű nyílással, egy darab csapófedeles védőérintkezős csatlakozóalj beépítéséhez (S901F típusú).



Fedlap VHF, S901F és CEE csatlakozóalj beépítéséhez

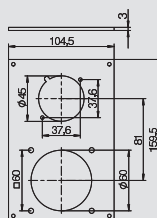

típus	szín	csom. darab	súly kg/100 darab	rendelési szám
VHF-P11	sárga	1	6,230	6109 86 4

PVC polivinil-klorid

Fedlap 1 db Ø 45 mm-es nyílással, S901F típusú, csapófedeles védőérintkezős csatlakozóalj, és db Ø 70 mm-es nyílással egy 16/32 A-es, 60 mm-es rögzítőhoronnyal ellátott CEE csatlakozóalj beépítéséhez.



Fedlap VHF, CEE csatlakozóalj beépítéshez

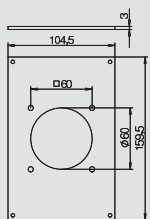

típus	szín	csom. darab	súly kg/100 darab	rendelési szám
VHF-P3	sárga	1	7,000	6109 86 5

PVC polivinil-klorid

1 db Ø 70 mm-es nyílású fedlap, egy darab 16/32 A-es, 60 mm-es rögzítőhoronnyal ellátott CEE csatlakozóalj beépítéséhez.



Fedlap VHF, 38 x 38 mm rögzítési méretű szerelvény beépítéshez

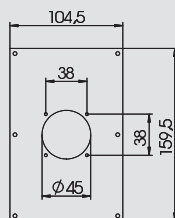

típus	szín	csom. darab	súly kg/100 darab	rendelési szám
VHF-P7	sárga	1	6,600	6109 87 8

PVC polivinil-klorid

Fedlap nyílással, 38 x 38 mm-es rögzítési mérettel rendelkező csatlakozóalj beépítéséhez.



Fedlap VHF, kettő darab 38 x 38 mm rögzítési mérettel rendelkező szerelvény beépítéshez

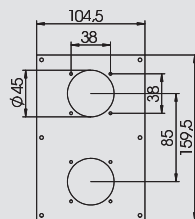

típus	szín	csom. darab	súly kg/100 darab	rendelési szám
VHF-P8	sárga	1	5,900	6109 87 9

PVC polivinil-klorid

Fedlap nyílással, 2 db 38 x 38 mm-es rögzítési mérettel rendelkező csatlakozóalj beépítéséhez.



Fedlap VHF, védelmi készülék beépítéséhez

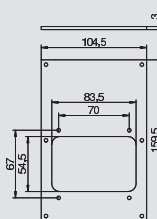

típus	szín	csom. darab	súly kg/100 darab	rendelési szám
VHF-P6	sárga	1	5,350	6109 86 7

PVC polivinil-klorid

Takarólemez kivágással védőberendezések feletti burkolat beépítéséhez (VHF-AE4TE típus). A maximális szerelvényezés megfelel 4 TE-nek.



VHF energiaellátó egységek, IP44



Fedlap VHF, vaklemez

típus	szín	csom. darab	súly kg/100 darab	rendelési szám
VHF-P1	sárga	1	7,000	6109 86 8

PVC polivinil-klorid

Takarólemez mint vakfedél.

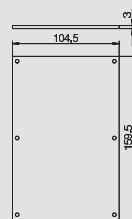

Védelmi egység VHF, fedlap és tartókengyel

típus	csom. darab	súly kg/100 darab	rendelési szám
VHF-AE4TE	1	12,800	6109 85 0

Burkolat és tartókengyel maximum 4 osztásegységgel rendelkező védőberendezések, például kismegszakítók vagy FI-relék beépítéséhez.
Figyelem: csak VHF-T1 vagy VHF-T2 tartókkal együttesen alkalmazandó.

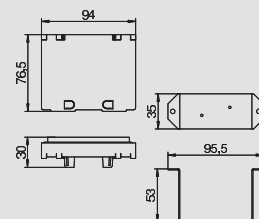

Védelmi egység VHF, tartó PE sorkapocsléccsel

típus	csom. darab	súly kg/100 darab	rendelési szám
VHF-T1	1	6,730	6109 85 2

St acél

N- és PE kapcsolécekkal rendelkező tartó FI-relék beépítéséhez, a következő részekből áll:
- Alaptartó 35 mm-es kalapsínnel és 4 x 10 mm²-es PE sorkapocsléccsel
- Rögzítőanyag

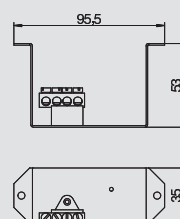

Védelmi egység VHF, tartó N- és PE sorkapocsléccsel

típus	csom. darab	súly kg/100 darab	rendelési szám
VHF-T2	1	8,380	6109 85 4

St acél

N- és PE kapcsolécekkal rendelkező tartó kismegszakító beépítéséhez, a következő részekből állóan:
- Tartó 35 mm-es kalapsínnel, 4 x 10 mm²-es N sorkapocsléc és 4 x 10 mm²-es PE sorkapocsléc
- Rögzítőanyag

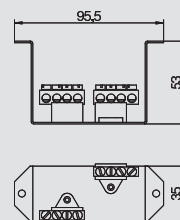

Csapófedéllel rendelkező védőérintkezős csatlakozóalj 45°, S901F típus

típus	szín	csom. darab	súly kg/100 darab	rendelési szám
S901F	grafitszürke	1	7,500	6109 87 2

Egyes, 45°-os védőérintkezős csatlakozóaljzat csapófedéllel, a fedlap szerelőnyílásába történő bepattintáshoz. Védettség: IP 44.

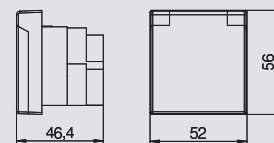

CEE csatlakozó egység, 16A

típus	csom. darab	súly kg/100 darab	rendelési szám
CEE-16A	1	19,100	6109 87 4

CEE csatlakozóaljzat 60 mm-es rögzítőhorony, 3 pólusú+N+PE, 400 V, 16 A, 6 h.

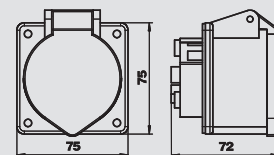

CEE Steckvorrichtung, 32A

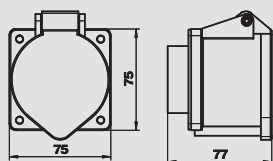

típus	csom.	súly	rendelési szám
	darab	kg/100 darab	
CEE-32A	1	20,400	6109 87 6







CEE csatlakozóaljzat 60 mm-es rögzítőhorony, 3 pólusú+N+PE, 400 V, 32 A, 6 h.





Energiaelosztó rendszerek

	Consolidation Point	üres készülékház tartólemez Modul45® részérek/> tartólemez, mint kábelkivezető vaklemez sorkapocs	202
	Energiaelosztó	energiaelosztók, fix csatlakozás energiaelosztók, bontható csatlakozás	203
	Szerelési kiegészítők	csatlakozódugó, 3 pólusú aljzat, 3 pólusú elosztóblokk, 3 pólusú csatlakozódugó, 5 pólusú aljzat, 5 pólusú	205
	Összekötő vezeték	dugó-aljzat, 3 pólusú dugó-aljzat, 3 pólusú, halogénmentes	207

Consolidation Point

Üres készülékház CP



típus	csom. darab	súly kg/100 darab	rendelési szám
CP45-LG 8A	1	190,000	6108 03 7

St acél

Consolidation Point, üres készülékház 4 Modul45 szerelvény beépítéséhez (bővíthető maximum 8 Modul45 szerelvényre), ház alsó részből és fedélből áll, az adatátvitel és telekommunikáció, valamint az erősáram elválasztására szolgáló fedlapból, 2 tartólappból a 2 db Modul45 szerelvények egyenkénti beszereléséhez, 2 vaklemezről, 2 db V-TEC M25 tömszelencéből és egy védővezető csatlakozószegletből áll.

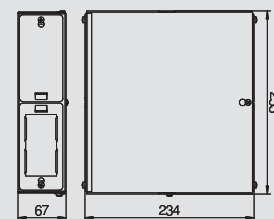

CP tartólemez, Modul45® készülék beépítéséhez, kettes



típus	csom. darab	súly kg/100 darab	rendelési szám
CP45-TP M	1	4,200	6108 03 9

St acél

Tartólap 2 db Modul45 szerelvény rögzítéséhez egy Consolidation Point-ba

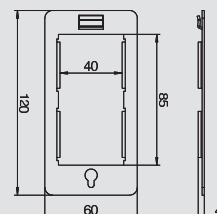

CP tartólap, mint kábelkivezető



típus	csom. darab	súly kg/100 darab	rendelési szám
CP45-TP KE	1	8,800	6108 04 0

St acél

Tartólap, melyen keresztül a Consolidation Point-ba történhet kábelbevezetés.

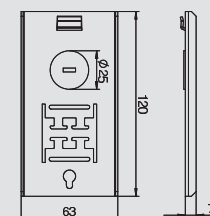

CP tartólemez, mint vakfedél



típus	csom. darab	súly kg/100 darab	rendelési szám
CP45-BP	1	8,000	6108 04 2

St acél

Vaklemez Consolidation Point-ban lévő szerelőnyílás lezárásához.

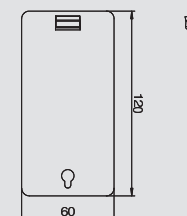

Sorkapocs



típus	szín	csom. darab	súly kg/100 darab	rendelési szám
CP45-KL	fekete	1	2,000	6108 04 3

Csavar nélküli kapocslemez reteszelt lábbal, 5 pólusú, 0,5 - 4 mm² keresztmetszetű vezetékhez.

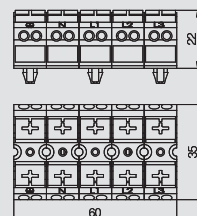

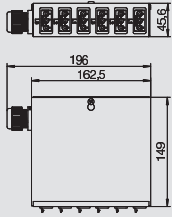

UVS energiaelosztó, 5 pólusú fix csatlakozással, 6 darab 3 pólusú csatlakozóaljzattal fekete színben

típus	csom.	súly	rendelési szám
	darab	kg/100 darab	
UVS-6S2	1	77,000	6108 00 0

St acél

Erősáramú energiaelosztó fix bekötéssel, szerelvényezett és előre huzalozott.
 Bemenet: 1 db háromfázisú áramkör csavarnélküli 5 pólusú sorkapoccsal csatlakoztatható vezetékkeresztmetszet 0,5 - 4 mm².
 Kimenet: 6 db önreteszelő csatlakozó, 3 pólusú, fekete, 16 A, GST18i típusú (hüvelyrész: 2 x L1, 2 x L2, 2 x L3).
 Belső vezetékvezetés: PVC egyerű vezeték, H07V-U2,5.

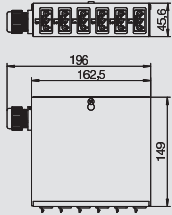

UVS energiaelosztó, 5 pólusú fix csatlakozással, 6 darab 3 pólusú csatlakozóaljzattal fehér színben

típus	csom.	súly	rendelési szám
	darab	kg/100 darab	
UVS-6W2	1	77,000	6108 00 5

St acél

Erősáramú energiaelosztó fix bekötéssel, szerelvényezett és előre huzalozott.
 Bemenet: 1 db háromfázisú áramkör csavarnélküli 5 pólusú sorkapoccsal csatlakoztatható vezetékkeresztmetszet 0,5 - 4 mm².
 Kimenet: 6 db önreteszelő csatlakozó, 3 pólusú, fehér, 16 A, GST18i típusú (csatlakozó hüvely: 2 x L1, 2 x L2, 2 x L3).
 Belső vezetékvezetés: PVC egyerű vezeték, H07V-U2,5.

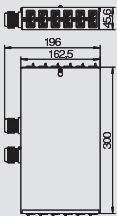

UVS energiaelosztó, 5 pólusú fix csatlakozással, 6 darab 3 pólusú csatlakozó aljzattal fekete és fehér színben

típus	csom.	súly	rendelési szám
	darab	kg/100 darab	
UVS-6S6W2	1	146,100	6108 01 0

St acél

Erősáramú energiaelosztó fix bekötéssel, szerelvényezett és előre huzalozott.
 Bemenet: 2 db háromfázisú áramkör csavarnélküli 5 pólusú sorkapoccsal csatlakoztatható vezetékkeresztmetszet 0,5 - 4 mm².
 Kimenet: 6 önreteszelő dugaszos csatlakozó, 3-pólusú, fehér (6x) és fekete (6x), 16 A, GST18i típusú (hüvelyrész háromfázisú áramkörönként: 2 x L1, 2 x L2, 2 x L3).
 Belső vezetékvezetés: PVC egyerű vezeték, H07V-U2,5.

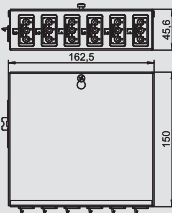

Energiaelosztó UVS, 5 pólusú csatlakozós bemenet, 6 darab 3 pólusú csatlakozóaljzattal fekete színben

típus	csom.	súly	rendelési szám
	darab	kg/100 darab	
UVS-6S2SA	1	79,000	6108 01 2

St acél

Erősáramú energiaelosztó dugós csatlakozással, szerelvényezett és előre huzalozott.
 Bemenet: 1 db háromfázisú áramkör GST18i típusú önreteszelő 5 pólusú csatlakozóval.
 Kimenet: 6 db önreteszelő csatlakozó, 3 pólusú, fekete, 16 A, GST18i típusú (hüvelyrész: 2 x L1, 2 x L2, 2 x L3).
 Belső vezetékvezetés: PVC egyerű vezeték, H07V-U2,5.

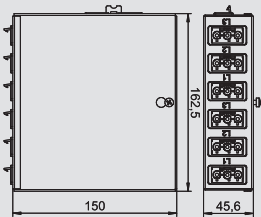

Energiaelosztó UVS, 5 pólusú csatlakozós bemenet, 6 darab 3 pólusú csatlakozóaljzattal fehér színben

típus	csom.	súly	rendelési szám
	darab	kg/100 darab	
UVS-6W2SA	1	79,000	6108 01 4

St acél

Erősáramú energiaelosztó dugós csatlakozással, szerelvényezett és előre huzalozott.
 Bemenet: 1 db háromfázisú áramkör GST18i típusú önreteszelő 5 pólusú csatlakozóval.
 Kimenet: 6 db önreteszelő csatlakozó, 3 pólusú, fehér, 16 A, GST18i típusú (csatlakozó hüvely: 2 x L1, 2 x L2, 2 x L3).
 Belső vezetékvezetés: PVC egyerű vezeték, H07V-U2,5.



Energiaelosztó



UVS energiaelosztó, 5 pólusú csatlakozós bemenet, 6 darab 3 pólusú csatlakozó aljzattal fekete és fehér színben

típus	csom. darab	súly kg/100 darab	rendelési szám
UVS-6S6W2SA	1	140,000	6108 01 6

St acél

Erősáramú energiaelosztó dugós csatlakozással, szerelvényezett és előre huzalozott.
Bemenet: 2 db háromfázisú áramkör GST18i típusú önreteszelő 5 pólusú csatlakozóval.
Kimenet: 6 önreteszelő csatlakozó, 3-pólusú, fehér (6x) és fekete (6x), 16 A, GST18i típusú (hüvelyrész háromfázisú áramkörönként: 2 x L1, 2 x L2, 2 x L3).
Belső vezetékezés: PVC egyerű vezeték, H07V-U2,5.

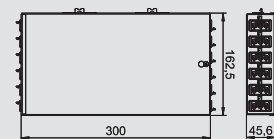

Energiaelosztó UVS, 3 pólusú csatlakozós bemenet, 6 darab 3 pólusú csatlakozóaljzattal fekete színben

típus	csom. darab	súly kg/100 darab	rendelési szám
UVS-6S2SA1P	1	79,000	6108 01 3

St acél **FS** szalaghorganyzott

Erősáramú energiaelosztó dugós csatlakozással, szerelvényezett és előre huzalozott.
Bemenet: 1 db egyfázisú áramkör GST18i típusú önreteszelő 3 pólusú csatlakozóval.
Kimenet: 6 önreteszelő csatlakozó, 3 pólusú, fekete, 16 A, GST18i típusú. Belső vezetékezés: PVC egyerű vezeték, H07V-U2,5.

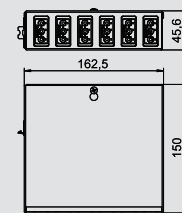

Energiaelosztó UVS, 3 pólusú csatlakozós bemenet, 6 darab 3 pólusú csatlakozóaljzattal fehér színben

típus	csom. darab	súly kg/100 darab	rendelési szám
UVS-6W2SA1P	1	79,000	6108 01 5

St acél **FS** szalaghorganyzott

Erősáramú energiaelosztó dugós csatlakozással, szerelvényezett és előre huzalozott.
Bemenet: 1 db egyfázisú áramkör GST18i típusú önreteszelő 3 pólusú csatlakozóval.
Kimenet: 6 önreteszelő csatlakozó, 3 pólusú, fehér, 16 A, GST18i típusú. Belső vezetékezés: PVC egyerű vezeték, H07V-U2,5.

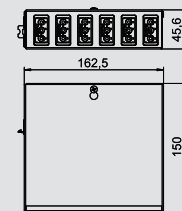

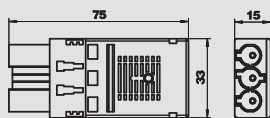

3 pólusú csatlakozó dugó, rugós csatlakozású

típus	szín	csom.	súly	rendelési szám
		darab	kg/100 darab	
ST-F GST18i3p SW	fekete	5	2,600	6108 05 0
ST-F GST18i3p W	fehér	5	2,620	6108 05 1



3-pólusú csatlakozódugó, rugós-csatlakozású GST18i típus, 1,5 - 2,5 mm²-es merev vezetékhez, illetve érvéghüvelyyel ellátott 1,5 mm²-es hajlékony vezetékhez, szerelés nélkül, húzásmentesítővel, a helyszínen előre gyártható, 250 V, 16 A, pólusonként 2 csatlakozás, H05VV, NYM (Ø 7,8 - 10,33 mm) típusú vezetékhez, reteszeltető, VDE 0628 szerinti húzásmentesítésnek megfelelően reteszeléssel kell ellátni.

Köpenyeltávolítási hossz: 45 mm
Belső szigetelés eltávolítási hossz: 9 mm

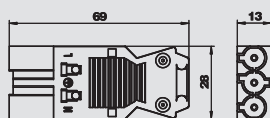

3 pólusú csatlakozó dugó, csavaros csatlakozású

típus	szín	csom.	súly	rendelési szám
		darab	kg/100 darab	
ST-S GST18i3p SW	fekete	5	2,030	6108 05 4
ST-S GST18i3p W	fehér	5	2,030	6108 05 5



3 pólusú csatlakozódugó, csavaros csatlakozású GST18i típus, alacsony építési magasság (nincs csatlakozásihely veszteség elosztóblokkokkal való kombinációban), 0,75 - 2,5 mm² keresztmetszethez, merev és hajlékony vezeték érvéghüvelyyel ellátott csatlakoztatható, 6,5 - 10,5 mm vezetékátmérőhöz (H05VV, NYM), szerelés nélkül húzásmentesítővel, helyszínen előre gyártható, 250 V, 16 A, köpenyeltávolítási hossz: 31 mm, belső szigetelés eltávolítási hossz: 7 mm

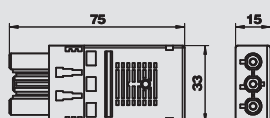

3 pólusú csatlakozó hüvely, rugós csatlakozású

típus	szín	csom.	súly	rendelési szám
		darab	kg/100 darab	
BT-F GST18i3p SW	fekete	5	2,620	6108 05 2
BT-F GST18i3p W	fehér	5	2,690	6108 05 3



3-pólusú csatlakozóaljzat, rugós csatlakozású GST18i típus, 1,5 - 2,5 mm²-es merev vezetékhez, egyerű, illetve ultrahangos hegesztéssel készült, érvéghüvelyyel ellátott 1,5 mm²-es sokerű (hajlékony) vezetékhez, szerelés nélkül, húzásmentesítővel, a helyszínen előre gyártható, 250 V, 16 A, pólusonként 2 csatlakozás, H05VV, NYM (Ø 7,8 - 10,33 mm) típusú vezetékhez, reteszeltető, VDE 0628 szerinti húzásmentesítésnek megfelelően reteszeléssel kell ellátni.

Köpenyeltávolítási hossz: 45 mm
Belső szigetelés eltávolítási hossz: 9 mm

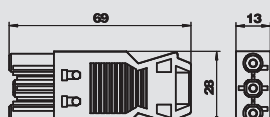

3 pólusú csatlakozó hüvely, csavaros csatlakozású

típus	szín	csom.	súly	rendelési szám
		darab	kg/100 darab	
BT-S GST18i3p SW	fekete	5	2,150	6108 05 6
BT-S GST18i3p W	fehér	5	2,150	6108 05 7



3-pólusú csatlakozóaljzat, csavaros csatlakozású GST18i típus, alacsony építési magasság (nincs csatlakozásihely-veszteség elosztóblokkokkal való kombinációban), 0,75 - 2,5 mm² keresztmetszethez, merev és hajlékony vezeték érvéghüvelyyel ellátott csatlakoztatható, 6,5 - 10,5 mm vezetékátmérőhöz (H05VV, NYM), szerelés nélkül húzásmentesítővel, helyszínen előre gyártható, 250 V, 16 A, köpenyeltávolítási hossz: 31 mm, belső szigetelés eltávolítási hossz: 7 mm

Elosztóblokk, 3 pólusú, 1E/3A

típus	szín	csom.	súly	rendelési szám
		darab	kg/100 darab	
VB-3 GST18i3p	fekete	5	3,590	6108 08 0

Elosztóblokk reteszeléssel, GST18i típus, 1 bemenet 3 pólusú csatlakozódugóval és 3 kimenet 3 pólusú csatlakozó aljzattal.

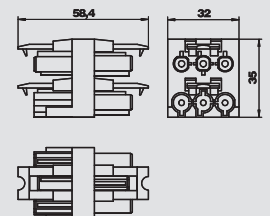

Szerelési kiegészítők



Elosztóblokk, 3 pólusú, 1E/5A

típus	szín	csom. darab	súly kg/100 darab	rendelési szám
VB-5 GST18i3p	fekete	5	5,590	6108 08 2

Elosztóblokk reteszeléssel, GST18i típus, 1 bemenet 3 pólusú csatlakozódugóval és 5 kimenet 3 pólusú csatlakozó aljzattal.

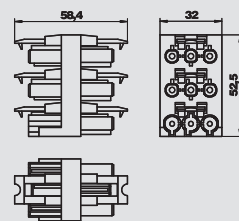

Elosztóblokk, 3 pólusú, T alakú

típus	szín	csom. darab	súly kg/100 darab	rendelési szám
VB-T GST18i3p	fekete	5	2,540	6108 08 4

T-elosztó reteszeléssel, GST18i típus, 1 bemenet 3 pólusú csatlakozódugóval és 2 kimenet 3 pólusú csatlakozóaljzattal.

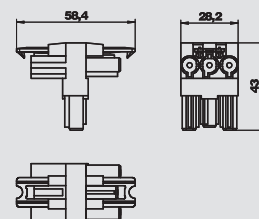

5 pólusú csatlakozó dugó, csavaros csatlakozású

típus	szín	csom. darab	súly kg/100 darab	rendelési szám
ST-S GST18i5p SW	fekete	5	4,330	6108 07 0

5 pólusú csatlakozódugó, csavaros csatlakozású GST18i típus, 1,5 - 2,5 mm²-es merev és hajlékony vezetékhez, húzásmentesítővel, pólusonként egy csatlakozás, szerelés nélkül, H05VV (Ø 9,5 - 13,5) és NYM (Ø 10,5 - 13,5 mm) típusú vezetékhez, reteszeltető, VDE 0628 szerinti húzásmentesítésnek megfelelően reteszeléssel kell ellátni, 250 V, 16 A, köpenyeltávolítási hossz: 8 mm, belső szigetelés eltávolítási hossz: 46 mm.

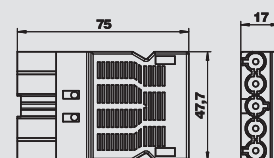

5 pólusú csatlakozó aljzat, csavaros csatlakozású

típus	szín	csom. darab	súly kg/100 darab	rendelési szám
BT-S GST18i5p SW	fekete	5	4,550	6108 07 2

5 pólusú csatlakozóaljzat, csavaros csatlakozású GST18i típus, 1,5 - 2,5 mm²-es merev és hajlékony vezetékhez, húzásmentesítővel, pólusonként egy csatlakozás, szerelés nélkül, H05VV (Ø 9,5 - 13,5) és NYM (Ø 10,5 - 13,5 mm) típusú vezetékhez, reteszeltető, VDE 0628 szerinti húzásmentesítésnek megfelelően reteszeléssel kell ellátni, 250 V, 16 A, köpenyeltávolítási hossz: 8 mm, belső szigetelés eltávolítási hossz: 46 mm

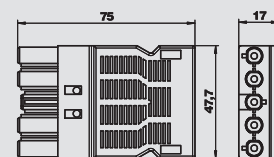



Összekötő vezeték 3 eres, PVC, 1,5 mm² keresztmetszetű, fekete

típus	Vezeték-hossz mm	Kereszt-metszet mm ²	Pólusok száma	szín	csom. darab	súly kg/100 darab	rendelési szám
VL-3Q1.5 1 SW	1000	1,5	3	fekete	1	14,000	6108 10 0
VL-3Q1.5 2 SW	2000	1,5	3	fekete	1	28,000	6108 10 1
VL-3Q1.5 3 SW	3000	1,5	3	fekete	1	42,000	6108 10 2
VL-3Q1.5 4 SW	4000	1,5	3	fekete	1	56,000	6108 10 3
VL-3Q1.5 5 SW	5000	1,5	3	fekete	1	70,000	6108 10 4
VL-3Q1.5 6 SW	6000	1,5	3	fekete	1	84,000	6108 10 5
VL-3Q1.5 7 SW	7000	1,5	3	fekete	1	98,000	6108 10 6
VL-3Q1.5 8 SW	8000	1,5	3	fekete	1	112,000	6108 10 7
VL-3Q1.5 9 SW	9000	1,5	3	fekete	1	126,000	6108 10 8
VL-3Q1.5 10 SW	10000	1,5	3	fekete	1	140,000	6108 10 9
VL-3Q1.5 11 SW	11000	1,5	3	fekete	1	154,000	6108 11 0
VL-3Q1.5 12 SW	12000	1,5	3	fekete	1	168,000	6108 11 1
VL-3Q1.5 13 SW	13000	1,5	3	fekete	1	182,000	6108 11 2
VL-3Q1.5 14 SW	14000	1,5	3	fekete	1	196,000	6108 11 3
VL-3Q1.5 15 SW	15000	1,5	3	fekete	1	210,000	6108 11 4



3 x 1,5 mm²-es összekötő vezeték, végein GST18i csatlakozójával illetve csatlakozódugóval.

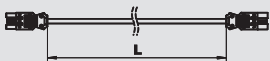

Összekötő vezeték 3 eres, PVC, 1,5 mm² keresztmetszetű, fehér

típus	Vezeték-hossz mm	Kereszt-metszet mm ²	Pólusok száma	szín	csom. darab	súly kg/100 darab	rendelési szám
VL-3Q1.5 1 W	1000	1,5	3	fehér	1	14,000	6108 12 5
VL-3Q1.5 2 W	2000	1,5	3	fehér	1	28,000	6108 12 6
VL-3Q1.5 3 W	3000	1,5	3	fehér	1	42,000	6108 12 7
VL-3Q1.5 4 W	4000	1,5	3	fehér	1	56,000	6108 12 8
VL-3Q1.5 5 W	5000	1,5	3	fehér	1	70,000	6108 12 9
VL-3Q1.5 6 W	6000	1,5	3	fehér	1	84,000	6108 13 0
VL-3Q1.5 7 W	7000	1,5	3	fehér	1	98,000	6108 13 1
VL-3Q1.5 8 W	8000	1,5	3	fehér	1	112,000	6108 13 2
VL-3Q1.5 9 W	9000	1,5	3	fehér	1	126,000	6108 13 3
VL-3Q1.5 10 W	10000	1,5	3	fehér	1	140,000	6108 13 4
VL-3Q1.5 11 W	11000	1,5	3	fehér	1	154,000	6108 13 5
VL-3Q1.5 12 W	12000	1,5	3	fehér	1	168,000	6108 13 6
VL-3Q1.5 13 W	13000	1,5	3	fehér	1	182,000	6108 13 7
VL-3Q1.5 14 W	14000	1,5	3	fehér	1	196,000	6108 13 8
VL-3Q1.5 15 W	15000	1,5	3	fehér	1	210,000	6108 13 9



3 x 1,5 mm²-es összekötő vezeték, végein GST18i csatlakozójával illetve csatlakozódugóval.

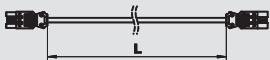

Összekötő vezeték 3 eres, PVC, 2,5 mm² keresztmetszetű, fekete

típus	Vezeték-hossz mm	Kereszt-metszet mm ²	Pólusok száma	szín	csom. darab	súly kg/100 darab	rendelési szám
VL-3Q2.5 1 SW	1000	2,5	3	fekete	1	18,000	6108 15 0
VL-3Q2.5 2 SW	2000	2,5	3	fekete	1	36,000	6108 15 1
VL-3Q2.5 3 SW	3000	2,5	3	fekete	1	54,000	6108 15 2
VL-3Q2.5 4 SW	4000	2,5	3	fekete	1	72,000	6108 15 3
VL-3Q2.5 5 SW	5000	2,5	3	fekete	1	90,000	6108 15 4
VL-3Q2.5 6 SW	6000	2,5	3	fekete	1	108,000	6108 15 5
VL-3Q2.5 7 SW	7000	2,5	3	fekete	1	126,000	6108 15 6
VL-3Q2.5 8 SW	8000	2,5	3	fekete	1	144,000	6108 15 7
VL-3Q2.5 9 SW	9000	2,5	3	fekete	1	162,000	6108 15 8
VL-3Q2.5 10 SW	10000	2,5	3	fekete	1	180,000	6108 15 9
VL-3Q2.5 11 SW	11000	2,5	3	fekete	1	198,000	6108 16 0
VL-3Q2.5 12 SW	12000	2,5	3	fekete	1	216,000	6108 16 1
VL-3Q2.5 13 SW	13000	2,5	3	fekete	1	234,000	6108 16 2
VL-3Q2.5 14 SW	14000	2,5	3	fekete	1	252,000	6108 16 3
VL-3Q2.5 15 SW	15000	2,5	3	fekete	1	270,000	6108 16 4



3 x 2,5 mm²-es összekötő vezeték, végein GST18i rendszerű, csatlakozójával, illetve csatlakozódugóval.

Összekötő vezetékek

Összekötő vezeték 3 eres, PVC, 2,5 mm² keresztmetszetű, fehér



típus	Vezeték-hossz mm	Kereszt- metszet mm ²	Pólusok száma	szín	csom. darab	súly kg/100 darab	rendelési szám
VL-3Q2.5 1 W	1000	2,5	3	fehér	1	18,000	6108 17 5
VL-3Q2.5 2 W	2000	2,5	3	fehér	1	36,000	6108 17 6
VL-3Q2.5 3 W	3000	2,5	3	fehér	1	54,000	6108 17 7
VL-3Q2.5 4 W	4000	2,5	3	fehér	1	72,000	6108 17 8
VL-3Q2.5 5 W	5000	2,5	3	fehér	1	90,000	6108 17 9
VL-3Q2.5 6 W	6000	2,5	3	fehér	1	108,000	6108 18 0
VL-3Q2.5 7 W	7000	2,5	3	fehér	1	126,000	6108 18 1
VL-3Q2.5 8 W	8000	2,5	3	fehér	1	144,000	6108 18 2
VL-3Q2.5 9 W	9000	2,5	3	fehér	1	162,000	6108 18 3
VL-3Q2.5 10 W	10000	2,5	3	fehér	1	180,000	6108 18 4
VL-3Q2.5 11 W	11000	2,5	3	fehér	1	198,000	6108 18 5
VL-3Q2.5 12 W	12000	2,5	3	fehér	1	216,000	6108 18 6
VL-3Q2.5 13 W	13000	2,5	3	fehér	1	234,000	6108 18 7
VL-3Q2.5 14 W	14000	2,5	3	fehér	1	252,000	6108 18 8
VL-3Q2.5 15 W	15000	2,5	3	fehér	1	270,000	6108 18 9



3 x 2,5 mm²-es összekötő vezeték, végein GST18i rendszerű, csatlakozójazzal, illetve csatlakozódugóval.

Összekötő vezeték 3 eres, halogénmentes, 2,5 mm² keresztmetszet, fekete



típus	Vezeték-hossz mm	Kereszt- metszet mm ²	Pólusok száma	szín	csom. darab	súly kg/100 darab	rendelési szám
VL-3Q2.5 H1 SW	1000	2,5	3	fekete	1	16,000	6108 45 0
VL-3Q2.5 H2 SW	2000	2,5	3	fekete	1	32,000	6108 45 1
VL-3Q2.5 H3 SW	3000	2,5	3	fekete	1	48,000	6108 45 2
VL-3Q2.5 H4 SW	4000	2,5	3	fekete	1	64,000	6108 45 3
VL-3Q2.5 H5 SW	5000	2,5	3	fekete	1	80,000	6108 45 4
VL-3Q2.5 H6 SW	6000	2,5	3	fekete	1	96,000	6108 45 5
VL-3Q2.5 H7 SW	7000	2,5	3	fekete	1	112,000	6108 45 6
VL-3Q2.5 H8 SW	8000	2,5	3	fekete	1	128,000	6108 45 7
VL-3Q2.5 H9 SW	9000	2,5	3	fekete	1	144,000	6108 45 8
VL-3Q2.5 H10 SW	10000	2,5	3	fekete	1	160,000	6108 45 9
VL-3Q2.5 H11 SW	11000	2,5	3	fekete	1	176,000	6108 46 0
VL-3Q2.5 H12 SW	12000	2,5	3	fekete	1	192,000	6108 46 1
VL-3Q2.5 H13 SW	13000	2,5	3	fekete	1	208,000	6108 46 2
VL-3Q2.5 H14 SW	14000	2,5	3	fekete	1	224,000	6108 46 3
VL-3Q2.5 H15 SW	15000	2,5	3	fekete	1	240,000	6108 46 4

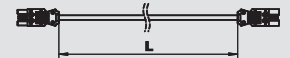

Halogénmentes 3 x 2,5 mm²-es összekötő vezeték, végein GST18i rendszerű, csatlakozójazzal, illetve csatlakozódugóval.

Összekötő vezeték 3 eres, halogénmentes, 2,5 mm² keresztmetszet, fehér



típus	Vezeték-hossz mm	Kereszt- metszet mm ²	Pólusok száma	szín	csom. darab	súly kg/100 darab	rendelési szám
VL-3Q2.5 H1 W	1000	2,5	3	fehér	1	16,000	6108 47 5
VL-3Q2.5 H2 W	2000	2,5	3	fehér	1	32,000	6108 47 6
VL-3Q2.5 H3 W	3000	2,5	3	fehér	1	48,000	6108 47 7
VL-3Q2.5 H4 W	4000	2,5	3	fehér	1	64,000	6108 47 8
VL-3Q2.5 H5 W	5000	2,5	3	fehér	1	80,000	6108 47 9
VL-3Q2.5 H6 W	6000	2,5	3	fehér	1	96,000	6108 48 0
VL-3Q2.5 H7 W	7000	2,5	3	fehér	1	112,000	6108 48 1
VL-3Q2.5 H8 W	8000	2,5	3	fehér	1	128,000	6108 48 2
VL-3Q2.5 H9 W	9000	2,5	3	fehér	1	144,000	6108 48 3
VL-3Q2.5 H10 W	10000	2,5	3	fehér	1	160,000	6108 48 4
VL-3Q2.5 H11 W	11000	2,5	3	fehér	1	176,000	6108 48 5
VL-3Q2.5 H12 W	12000	2,5	3	fehér	1	192,000	6108 48 6
VL-3Q2.5 H13 W	13000	2,5	3	fehér	1	208,000	6108 48 7
VL-3Q2.5 H14 W	14000	2,5	3	fehér	1	224,000	6108 48 8
VL-3Q2.5 H15 W	15000	2,5	3	fehér	1	240,000	6108 48 9

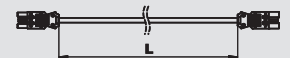



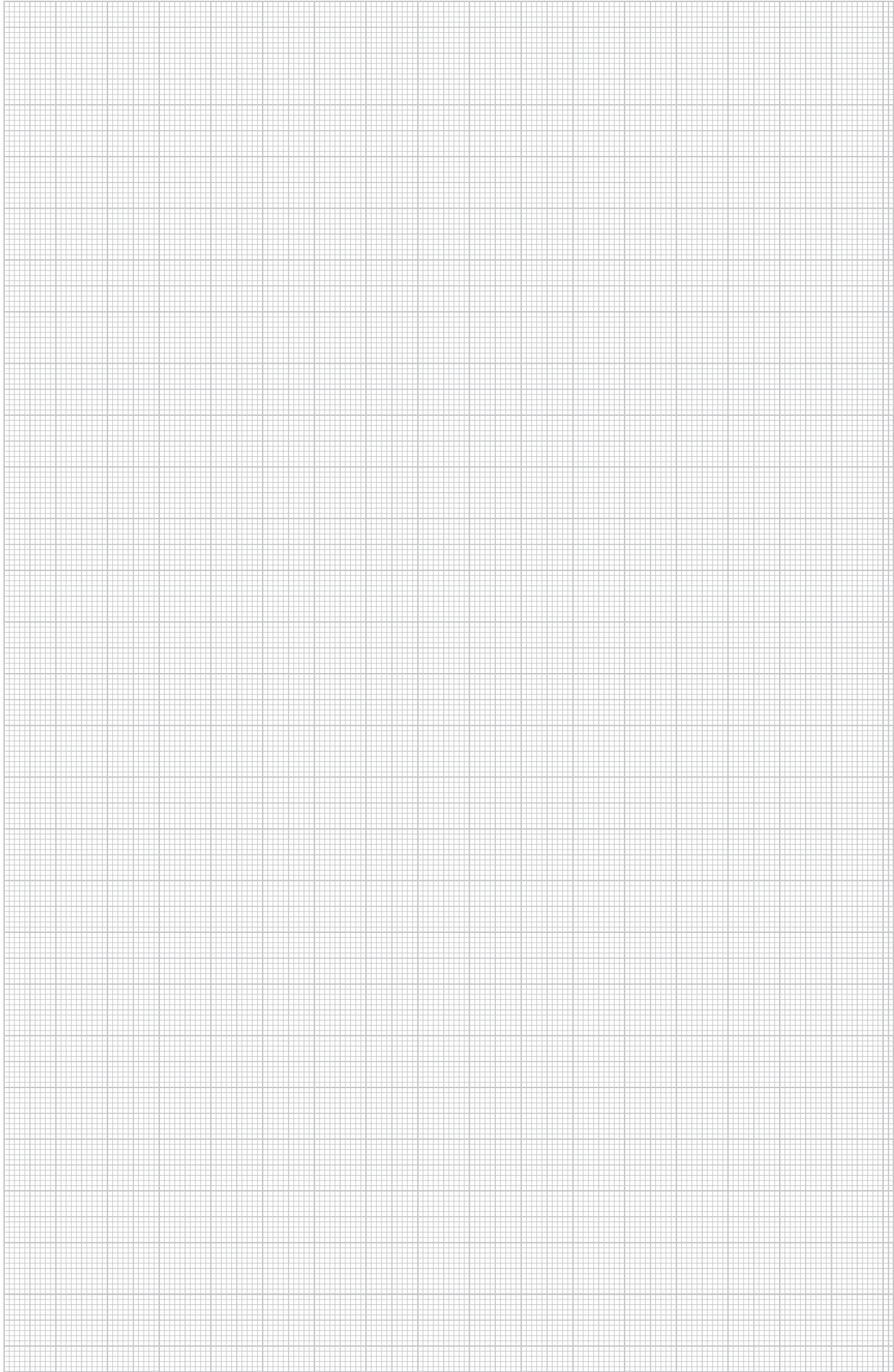

Halogénmentes 3 x 2,5 mm²-es összekötő vezeték, végein GST18i rendszerű, csatlakozójazzal, illetve csatlakozódugóval.







Jegyzetek

	Betűrendes tartalomjegyzék	212
	Rendelési számok szerint	218
	Típusjegyzék	222
	Engedménycsoportok	
	Értékesítési és szállítási feltételek	



2

2 csatornás rádióadó, EnOcean, 182
 2 csatornás rádióadó, EnOcean, 167
 2-Kanal Funksender, EnOcean, 175

3

3 pólusú csatlakozó dugó, csavaros csatlakozású, 205
 3 pólusú csatlakozó dugó, rugós csatlakozású, 205
 3 pólusú csatlakozó hüvely, csavaros csatlakozású, 205
 3 pólusú csatlakozó hüvely, rugós csatlakozású, 205

4

4 csatornás rádióadó, EnOcean, 167, 175, 182

5

5 pólusú csatlakozó aljzat, csavaros csatlakozású, 206
 5 pólusú csatlakozó dugó, csavaros csatlakozású, 206

A

Adapter 90°-kal elforgatott kapcsolóbeépítéshez, 108
 Adatátviteli csatlakozó GG45, Nexans, 165
 Adatátviteli csatlakozó RJ45, R&M, 165
 Adatátviteli csatlakozó RJ45, Nexans, 165
 Adatátviteli csatlakozó, 2x GG45, Nexans, ferde, 173, 180
 kivezetés
 Adatátviteli csatlakozó, 2x RJ45, átvezető, ferde, 173, 180
 kivezetés
 Adatátviteli csatlakozó, 2x RJ45, Nexans, ferde, 173, 180
 kivezetés
 Adatátviteli csatlakozó, 2x RJ45, R&M, ferde, 173, 179
 kivezetés
 Adatátviteli csatlakozó, GG45, Nexans, ferde, 173, 180
 kivezetés
 Adatátviteli csatlakozó, kettes RJ45, Nexans, 165
 Adatátviteli csatlakozó, kettes, GG45, Nexans, 165
 Adatátviteli csatlakozó, RJ45, átvezető, ferde, 173, 180
 kivezetés
 Adatátviteli csatlakozó, RJ45, Nexans, ferde kivezetés, 173, 180
 Adatátviteli csatlakozó, RJ45, R&M, ferde kivezetés, 173, 179
 Adatátviteli csatlakozó, RJ45, átvezető, 165
 Adatátviteli és telekommunikációs csatlakozómodul, 118
 RJ45, Cat6A (ISO) árnyékolatlan
 Adatátviteli és telekommunikációs csatlakozómodul, 118
 RJ45, Cat6A (ISO), árnyékolt
 Adatátviteli és telekommunikációs csatlakozómodul, 116
 CAT5e, árnyékolatlan
 Adatátviteli és telekommunikációs csatlakozómodul, 116
 CAT5e, árnyékolt
 Adatátviteli és telekommunikációs csatlakozómodul, 117
 CAT6, árnyékolt geschirmt
 Adatátviteli és telekommunikációs csatlakozómodul, 116
 CAT6., árnyékolás nélkül
 Adatátviteli és telekommunikációs modul, 1, 118, 120
 modul, ferde kivezetés, C típus
 Adatátviteli és telekommunikációs modul, 1, 116, 123
 modul, ferde kivezetés, RM típus
 Adatátviteli és telekommunikációs modul, 1, 119
 modul, ferde kivezetés, A típus
 Adatátviteli és telekommunikációs modul, 1, 120
 modul, ferde kivezetés, B típus
 Adatátviteli és telekommunikációs modul, 1, 122
 modul, ferde kivezetés, F típus
 Adatátviteli és telekommunikációs modul, 1, 122
 modul, ferde kivezetés, PA típus
 Adatátviteli és telekommunikációs modul, 1, 121
 modul, egyenes kivezetés, C típus, porvédő lemez
 nélkül
 Adatátviteli és telekommunikációs modul, 1, 121
 modul, ferde kivezetés, C típus, porvédő lemez nélkül
 Adatátviteli és telekommunikációs modul, 1, 123
 modul, egyenes kivezetés, RM típus
 Adatátviteli és telekommunikációs modul, 120
 egyenes kivezetés, C típus
 Adatátviteli és telekommunikációs modul, 116
 egyenes kivezetés, RM típus

A

Adatátviteli és telekommunikációs modul, 119
 egyenes kivezetés, A típus
 Adatátviteli és telekommunikációs modul, 119
 egyenes kivezetés, B típus
 Adatátviteli és telekommunikációs modul, 117
 egyenes kivezetés, C típus
 Adatátviteli és telekommunikációs modul, 121
 egyenes kivezetés, EP típus
 Adatátviteli és telekommunikációs modul, 122
 egyenes kivezetés, F típus
 Adatátviteli és telekommunikációs modul, 123
 egyenes kivezetés, LE típus
 Adatátviteli és telekommunikációs modul, 122
 egyenes kivezetés, PA típus
 Adatátviteli és telekommunikációs modul, ferde, 121
 kivezetés, EP típus
 Antenna csatlakozó, TV / Rádió, 167
 Antenna csatlakozó, 1 Modul, TV/rádió, átmenő, 135
 Antenna csatlakozó, 1/2 Modul, SAT, 134
 Antenna csatlakozó, TV / Rádió, ferde kivezetés, 175, 181
 Antennacsatlakozó, 1 Modul, TV/rádió, végzáró, 135
 Antennacsatlakozó, 1 Modul, TV/Rádió/SAT, végzáró, 135
 AR45 takarókeret, egyes, felirati mezővel, vízszintes, 150
 szerelvény installációhoz
 AR45 takarókeret, egyes, felirati mezővel, függőleges, 150
 szerelvény installációhoz
 AR45 takarókeret, hármas, felirati mezővel, vízszintes, 152
 szerelvény installációhoz
 AR45 takarókeret, kettes, felirati mezővel, függőleges, 151
 szerelvény installációhoz
 AR45 takarókeret, kettes, felirati mezővel, vízszintes, 151
 szerelvény installációhoz
 Audió csatlakozó, 2x RCA aljzat, 166
 Audió csatlakozó, 1x mini Jack, 166
 Audió csatlakozó, 2x Mini Jack, 166
 Audió csatlakozó, 2x mini Jack, ferde kivezetés, 174, 181
 Audió csatlakozó, 2x RCA, ferde kivezetés, 174, 181
 Audió csatlakozó, mini Jack, ferde kivezetés, 174, 181

B

Be-/kikapcsoló, 167
 Be-/kikapcsoló, 1 modul, 107
 Be-/kikapcsoló, 1 modul, felirati mezővel, 107
 Be-/kikapcsoló, 1 modul, LED-es jelző fénnel, 107
 Be-/kikapcsoló, 1/2 modul, 106
 Be-/kikapcsoló, 1/2 modul, felirati mezővel, 106
 Be-/kikapcsoló, 1/2 modul, LED-es jelző fénnel, 107
 BNC csatlakozó két darab, 1 modul, egyenes kivitel, 134
 átvezető
 BNC csatlakozó két darab, 1 modul, ferde kivitel, 134
 átvezető
 BNC csatlakozó, 1 modul, ferde kivitel, átvezető, 133
 BNC csatlakozó, 1 modul, egyenes kivitel, átvezető, 133

C

CEE csatlakozó egység, 16A, 195, 198
 CEE csatlakozó egység, 32A, 195
 CEE csatlakozóaljzat egység, egyes, 16 A, 155
 CEE csatlakozóaljzat egység, egyes, 32 A, 155
 CEE Steckvorrichtung, 32A, 199
 CP rendezőkábel RJ45, Cat6A (ISO), árnyékolatlan, 118
 CP rendezőkábel RJ45, Cat6A (ISO), árnyékolt, 118
 CP rendezőkábel RJ45, Cat6, árnyékolatlan, 117
 CP rendezőkábel, Cat6, árnyékolt, 117
 CP tartólap, mint kábelkivezető, 202
 CP tartólemez, mint vakfedél, 202
 CP tartólemez, Modul45® készülék beépítéséhez, 202
 kettes
 Csapófedéllel rendelkező védőérintkezős csatlakozóalj, 198
 45°, S901F típus
 Csatlakozó kombináció, 1x RCA, 1x mini Jack, 166
 Csatlakozó kombináció, 1x RCA, 1x mini Jack, ferde, 174, 181
 kivezetés

C

Csatlakozó kombináció, 1x VGA, 1x mini Jack, 166
 Csatlakozóalj 0°, British Standard, egyes, 194
 Csatlakozóalj 30°, British Standard, 163, 178
 Csatlakozóalj 90°, British Standard, 171
 Csatlakozóaljzat 0°, amerikai norma, 179
 Csatlakozóaljzat 0°, amerikai norma, ferde kivezetés, 172
 Csatlakozóaljzat 0°, ausztrál kivitel, ferde kivezetés, 171
 Csatlakozóaljzat 0°, ausztrál norma, 178
 Csatlakozóaljzat 0°, British Standard, egyes, 95
 Csatlakozóaljzat 0°, British Standard, egyes,, 96 kapcsolóval
 Csatlakozóaljzat 0°, dániai norma, 163
 Csatlakozóaljzat 0°, dániai norma, EDV kódolás, 163
 Csatlakozóaljzat 0°, dániai norma, egyes, 95, 194
 Csatlakozóaljzat 0°, dániai norma, egyes, EDV, 95 kódolás
 Csatlakozóaljzat 0°, indiai norma, 164, 172, 179
 Csatlakozóaljzat 0°, indiai norma, 2/3-polig, 172, 179
 Csatlakozóaljzat 0°, kínai norma, 178
 Csatlakozóaljzat 0°, Multistandard, 164, 179
 Csatlakozóaljzat 0°, olasz norma, 171, 178
 Csatlakozóaljzat 0°, svájci norma, 10A, 163
 Csatlakozóaljzat 0°, svájci norma, 16A, 163
 Csatlakozóaljzat 0°, svájci norma, egyes, 95, 194
 Csatlakozóaljzat 0°, svájci norma, ferde kivezetés, 16, 171 A
 Csatlakozóaljzat 30°, British Standard, 3,15 A-es, 178 biztosítókkal
 Csatlakozóaljzat 30°, British Standard, 5 A-es, 178 biztosítókkal
 Csatlakozóaljzat 60°, amerikai norma, 164, 172, 179
 Csatlakozóaljzat 60°, ausztrál norma, 164, 171
 Csatlakozóaljzat 60°, dániai norma, 171, 178
 Csatlakozóaljzat 60°, dániai norma, EDV kódolás, 171, 178
 Csatlakozóaljzat 60°, kínai norma, 164, 172, 178
 Csatlakozóaljzat 60°, svájci norma, 10A, 163, 171, 178
 Csatlakozóaljzat 60°, svájci norma, 16A, 163, 171, 178
 Csatlakozóaljzat 90°, British Standard, 3,15 A-es, 171 biztosítókkal
 Csatlakozóaljzat 90°, British Standard, 5 A-es, 171 biztosítókkal
 Csatlakozóaljzat egység AR45, hármas, felirati, 155 mezővel vízszintes installációhoz
 Csatlakozóaljzat egység AR45, kettes, felirati mezővel, 154 vízszintes installációhoz
 Csatlakozóaljzat egység AR45, egyes, felirati mezővel, 154 vízszintes installációhoz
 Csatlakozóaljzat egység, AR45, egyes, 154
 Csatlakozóaljzat egység, AR45, hármas, 154
 Csatlakozóaljzat egység, AR45, kettes, 154
 Csatlakozóaljzat földelőcsappal, 0°, 163
 Csatlakozóaljzat földelőcsappal, 0°, egyes, 93, 194
 Csatlakozóaljzat földelőcsappal, 0°, hármas, 93
 Csatlakozóaljzat földelőcsappal, 0°, kettes, 93
 Csatlakozóaljzat földelőcsappal, 0°, reteszelt kivitel,, 94 egyes
 Csatlakozóaljzat földelőcsappal, 0°, reteszelt kivitel,, 94 hármas
 Csatlakozóaljzat földelőcsappal, 0°, reteszelt kivitel,, 94 kettes
 Csatlakozóaljzat földelőcsappal, 33°, egyes, 93
 Csatlakozóaljzat földelőcsappal, 33°, hármas, 94, 100
 Csatlakozóaljzat földelőcsappal, 33°, kettes, 94, 100, 194
 Csatlakozóaljzat földelőcsappal, 33°, reteszelt kivitel,, 94 egyes
 Csatlakozóaljzat földelőcsappal, 33°, reteszelt kivitel,, 95 hármas
 Csatlakozóaljzat földelőcsappal, 33°, reteszelt kivitel,, 95 kettes
 Csatlakozóaljzat földelőcsappal, 60°, 163, 171, 178
 Csatlakozóaljzat összekötő adapter, Modul, 101 45connect®
 Csatlakozóaljzat 0°, amerikai norma, 164

C

Csatlakozóaljzat 0°, ausztrál norma, 164
 Csatlakozóaljzat 0°, indiai norma, 2/3-polig, 164
 Csatlakozóaljzat 0°, kínai norma, 164
 Csatlakozóaljzat 0°, kínai norma, ferde kivezetés, 172
 Csatlakozóaljzat 0°, Multistandard, 172
 Csatlakozóaljzat 0°, olasz norma, 163
 Csatlakozóaljzat 0°, svájci norma, ferde kivezetés, 10, 171 A
 Csatlakozóaljzat 30°, British Standard, 3,15 A-es, 163 biztosítókkal
 Csatlakozóaljzat 30°, British Standard, 5 A-es, 163 biztosítókkal
 Csillárkapcsoló, 1 modul, 108

D

Deskbox DB, állítható rögzítő szeglettel, 1+4, 159 csatlakozóalj, kapcsolható
 Deskbox DB, állítható rögzítő szeglettel, 3, 158 csatlakozóalj, 2x RJ45 Cat6
 Deskbox DB, állítható rögzítő szeglettel, 3 csatlakozóalj, VGA, Mini Jack, USB, 2x RJ45 Cat6, 160
 Deskbox DB, állítható rögzítő szeglettel,, 158 3 csatlakozóalj
 Deskbox DB, állítható rögzítő szeglettel, 1+4, 160 csatlakozóalj, kapcsolható 2x RJ45 Cat6
 Deskbox DB, állítható rögzítő szeglettel, 2+2, 159 csatlakozóalj, 2x RJ45 Cat6
 Deskbox DB, rögzítő anyagok nélkül, 3 csatlakozóalj,, 160 VGA, Mini Jack, USB, 2x RJ45 Cat6
 Deskbox DB, rögzítőanyagok nélkül, 1+4 csatlakozóaljzat, kapcsolható, 2x RJ45 Cat6, 160
 Deskbox DB, rögzítőanyagok nélkül, 3, 158 csatlakozóaljzat, 2x RJ45 Cat6
 Deskbox DB, rögzítőanyagok nélkül, 1+4, 159 csatlakozóaljzat, kapcsolható
 Deskbox DB, rögzítőanyagok nélkül, 2+2, 159 csatlakozóaljzat, 2x RJ45 Cat6
 Deskbox DB, rögzítőelem nélkül, 3 csatlakozóaljzat, 158
 Deskbox DB, szabadon állítható, 3 csatlakozóalj,, 158
 Deskbox DB, szabadon állítható, 3 csatlakozóalj, 2x, 158 RJ45 Cat6
 Deskbox DB, szabadon állítható, 2+2 csatlakozóalj,, 159 2x RJ45 Cat6
 Deskbox DBK, 2 csatlakozóaljzattal, 2x RJ45 Cat6, 176
 Deskbox DBK, 3 csatlakozóaljzattal, 176
 Deskbox DBK, 2 csatlakozóaljzattal, VGA, mini Jack,, 176 2x RJ45 Cat6
 Deskbox DBK, 3 csatlakozóaljzattal, 2x RJ45 Cat6, 176
 Deskbox DBK, 4 csatlakozóaljzattal, 176
 Deskbox DBV, 2 csatlakozóaljzattal, 168
 Deskbox DBV, 2 csatlakozóaljzattal, 2x RJ45 Cat6, 168
 Deskbox DBV, 2 csatlakozóaljzattal, VGA, mini Jack,, 168 2x RJ45 Cat6
 Deskbox DBV, 3 csatlakozóaljzattal, 168
 Deskbox DBV, 3 csatlakozóaljzattal, 2x RJ45 Cat6, 168
 D-Sub9 csatlakozó, 1 modul, egyenes kivitel,, 126 csavaros csatlakozás
 D-Sub9 csatlakozó, 1 modul, ferde kivitel, csatlakozó, 127 kábellel
 D-Sub9 csatlakozó, 1 modul, ferde kivitel, csavaros, 126 csatlakozás
 D-Sub9 csatlakozó, 1 modul, egyenes kivitel,, 127 csatlakozó kábellel
 DVI-A csatlakozó, 166
 DVI-A csatlakozó, ferde kivezetés, 180
 DVI-A csatlakozó, ferde kivezetés, 173
 DVI-D csatlakozó, 166
 DVI-D csatlakozó, ferde kivezetés, 174, 180
 DVI-I csatlakozó, 1 modul, egyenes kivitel, csatlakozó, 128 kábellel
 DVI-I csatlakozó, 1 modul, egyenes kivitel, csavaros, 127 csatlakozás
 DVI-I csatlakozó, 1 modul, ferde kivitel, csavaros, 127 csatlakozás

D

DVI-I csatlakozó, 1 modul, ferde kivitel, csatlakozó, 128 kábel

E

Egyenes csatlakozóadapter, csatlakozó aljzat, 101
Egyenes csatlakozóadapter, csatlakozó dugó, 100
Elosztóblokk, 3 pólusú, 1E/3A, 205
Elosztóblokk, 3 pólusú, 1E/5A, 206
Elosztóblokk, 3 pólusú, T alakú, 206
Energiaellátó egység VH-8, üres ház, 191
Energiaellátó egység VH-4, 3 db földelőcsapos, 191-191 csatlakozóalj, 1 db CEE 16A, sűrített levegő csatlakozással
Energiaellátó egység VH-4, 3 db védőérintkezős, 191 csatlakozóalj, 1 db CEE 16A, sűrített levegő csatlakozással
Energiaellátó egység VH-4, 3 földelőcsapos, 190 csatlakozóalj, 1 CEE 16A
Energiaellátó egység VH-4, 4 védőérintkezős, 190 csatlakozóalj
Energiaellátó egység VH-4, 4 védőérintkezős, 191 csatlakozóalj, sűrített levegő csatlakozással
Energiaellátó egység VH-4, üres ház, sűrített levegő, 190, 192 csatlakozással
Energiaellátó egység VH-4, 3 védőérintkezős, 190 csatlakozóalj, 1 CEE 16A
Energiaellátó egység VHF-8, üres ház, sűrített levegő, 196 csatlakozással
Energiaellátó egység VH-4, üres ház, 190
Energiaellátó egység VH-4, 4 földelőcsapos, 190 csatlakozóalj
Energiaellátó egység VH-8, üres ház, fedlappal, 192
Energiaelosztó UVS, 5 pólusú csatlakozós bemenet,, 203
6 darab 3 pólusú csatlakozóaljzattal fehér színben
Energiaelosztó UVS, 5 pólusú csatlakozós bemenet,, 203
6 darab 3 pólusú csatlakozóaljzattal fekete színben
Energiaelosztó UVS, 3 pólusú csatlakozós bemenet,, 204
6 darab 3 pólusú csatlakozóaljzattal fehér színben
Energiaelosztó UVS, 3 pólusú csatlakozós bemenet,, 204
6 darab 3 pólusú csatlakozóaljzattal fekete színben

F

Fali tartó üreges falhoz, 3 x kettes, 144
Fali tartó üreges falhoz, 4 x kettes, 145
Fali tartó üreges falhoz, 5 x kettes, 145
Fali tartó üreges falhoz, 6 x kettes, 145
Fali tartó üreges falhoz, 2 x kettes, 144
Falon kívüli ház, alapkivitel, 2x2 szerelvény, 144
Falon kívüli ház, bővítőmodul, kettes, 144
Falon kívüli ház, bővítőmodul, kettes, glimmlámpa, 144 beépítéshez
Fedlap VH, EK és EKR szerelvény beépítéshez, 193
Fedlap VH, Modul45 szerelvény beépítéséhez, kettes, 193
Fedlap VHF, CEE csatlakozóalj beépítéshez, 197
Fedlap VHF, kettő darab 38 x 38 mm rögzítési, 197 mérettel rendelkező szerelvény beépítéshez
Fedlap VHF, S901F szerelvény beépítéshez, 197
Fedlap VHF, vaklemez, 198
Fedlap VHF, védelmi készülék beépítéséhez, 197
Fedlap VH, 38 x 38 mm rögzítési mérettel rendelkező, 193 szerelvény beépítéshez
fedlap VH, CEE csatlakozóalj beépítéshez, 193
Fedlap VH, Modul45 szerelvény beépítéséhez, egyes, 193
Fedlap VH, vaklemez, 193
Fedlap VHF, 2 db S901F szerelvény beépítéshez, 197
Fedlap VHF, 38 x 38 mm rögzítési méretű szerelvény, 197 beépítéshez
Fedlap VHF, S901F és CEE csatlakozóalj, 197 beépítéséhez
Felirati mező, 167, 175, 182
Felsőrész reléegységhez, szobatermosztát, 110
Felsőrész reléegységhez, redőny kapcsolóóra, 109
Felsőrész reléegységhez, időkapcsoló, 109
Felsőrész reléegységhez, mozgásérzékelő 180°, 110

F

FI relé, 165, 172, 179
Flexibilis vezetékcsatorna, 183
Flexkanal tartó DB típusú Deskbox-hoz, 161
Függesztő lánc, 192, 196

G

Glimmlámpa egység, 146
GST18 csatlakozó, 164

H

HDMI csatlakozó, 166
HDMI csatlakozó, 1 modul, egyenes kivitel, csavaros, 128 csatlakozás
HDMI csatlakozó, 1 modul, ferde kivitel, csatlakozó, 129 kábel
HDMI csatlakozó, ferde kivezetés, 180
HDMI csatlakozó, 1 modul, egyenes kivitel,, 129 csatlakozó kábel
HDMI csatlakozó, ferde kivezetés, 174
Húzásmentesítő, 96, 101
Húzásmentesítő szerelvénydobozhoz, 150-153
Húzórugó VHF-8, 196
Húzórugó, VH, 192

I

IKR beépítő egység, 2 TE, 155

J

Jelzőfedél, 1,5 széles, 141
Jelzőfedél, egyes, 138
Jelzőfedél, hármas, 143
Jelzőfedél, kettes, 142

K

Kábelkivezető, 1 modul, 111
Kapcsoló, 175, 182
Keresztkapcsoló, 1 modul, 108
Kismegszakító, 165, 172, 179
Kódolólap, 95
Komplett csatlakozóegység, 4 darab védőérintkezős, 102 csatlakozóegység 33°, GST18 csatlakozóval
Komplett csatlakozóegység, 4 darab védőérintkezős, 102 csatlakozóegység 33°, hagyományos vezeték csatlakozáshoz
Komplett egység, egyes, bővítő modul, kettő darab, 146 védőérintkezős csatlakozóaljzattal, kontroll fény
Komplett egység, hármas, 2 x kettes földelőcsapos, 147 csatlakozóaljzattal, kontrollfény, adatátviteli tartóval
Komplett egység, hármas, 2 x kettes védőérintkezős, 146 csatlakozóaljzattal, kontrollfény, adatátviteli tartóval
Komponent Videó csatlakozó, 3x RCA, 167
Komponent videó csatlakozó, 3x RCA, ferde, 174, 181 kivezetés
Körkivágó DBV Deskbox-hoz, 169

L

LED elem, 108

M

Mini Jack csatlakozó, 1 modul, egyenes kivitel,, 130 forrasztható
Mini Jack csatlakozó, 1 modul, ferde kivitel,, 130 forrasztható
Multimédiatartó DVI-I csatlakozódugóhoz, 1 modul,, 128 egyenes kivitel
Multimédiatartó DVI-I csatlakozódugóhoz, 1, 128 modul, ferde kivitel
Multimédiatartó VGA / D-Sub9 csatlakozóhoz, 1, 127 modul, egyenes kivitel
Multimédiatartó VGA / D-Sub9 csatlakozóhoz, 1, 127 modul, ferde kivitel
Multimédiatartó XLR csatlakozóhoz, 1 Modul, egyenes, 134 kivitel

N

Nemesacél rögzítőláb DB típusú Deskbox-hoz, 161
 Nyomógomb, 167, 175, 182
 Nyomógomb, ferde kivezetés, 175
 Nyomógombos fényerőszabályozó, 1/2 modul,, 109
 elektronikus traókhöz és ohmos terheléshez
 Nyomógombos fényerőszabályozó, 1/2 modul,, 109
 ohmos és induktív terheléshez

Ö

Összekötő adapter, egyenes, GST18i, 101
 Összekötő vezeték 3 eres, halogénmentes, 2,5 mm², 208-208
 keresztmetszet, fehér
 Összekötő vezeték 3 eres, halogénmentes, 2,5 mm², 208-208
 keresztmetszet, fekete
 Összekötő vezeték 3 eres, PVC, 1,5 mm², 207-207
 keresztmetszetű, fehér
 Összekötő vezeték 3 eres, PVC, 1,5 mm², 207-207
 keresztmetszetű, fekete
 Összekötő vezeték 3 eres, PVC, 2,5 mm², 208-208
 keresztmetszetű, fehér
 Összekötő vezeték 3 eres, PVC, 2,5 mm², 207-207
 keresztmetszetű, fekete

P

Padlósin flexibilis vezetékcsatornához, 183
 Potenciálkiegyenlítő egység, 1 modul, egyenes, 111
 kivezetés

R

Rádiós vevő, EnOcean, 175
 Rádióvevő, EnOcean, 167, 182
 Ragasztószalag flexibilis vezetékcsatornához, 183
 RCA csatlakozó, 1 modul, egyenes kivitel, átvezető, 132-133
 RCA csatlakozó, 1 modul, egyenes kivitel,, 131-133
 forrasztható véggel
 RCA csatlakozó, 1 modul, ferde kivitel, átvezető, 131-133
 RCA csatlakozó, 1 modul, ferde kivitel, forrasztható, 131, 133
 véggel
 RCA csatlakozó, 1 modul, egyenes kivitel, átvezető, 131
 RCA csatlakozó, 1 modul, ferde kivitel, átvezető, 132
 RCA csatlakozó, 1 modul, ferde kivitel, forrasztható, 131-132
 véggel
 Redőny nyomógomb, 1 modul, 106
 Redőnykapcsoló, 1 modul, 108
 Reléegység, 1 modul, 2 csatornás, 109
 Reléegység, 1 modul, váltó, 109
 Rögzítőkengyel flexibilis vezetékcsatornához, 183
 Rögzítőkeret, 1,5 széles, 141
 Rögzítőkeret, egyes, adatátviteli és ELKO, 153
 készülékekhez
 Rögzítőkeret, feszítőköröm nélkül, egyes, 139
 Rögzítőkeret, feszítőkörrrel, egyes, 139
 Rögzítőkeret, hármas, 143
 Rögzítőkeret, hármas, Modul45®-höz, 152
 Rögzítőkeret, kettes, 142
 Rögzítőkeret, kettes, Modul45®-höz, 151
 Rögzítőkészlet DB típusú Deskbox asztallapra történő, 161
 rögzítéséhez.
 Rögzítőkészlet DB típusú Deskbox asztal alá történő, 161
 szereléséhez
 Rögzítőszeglet DB Deskbox-hoz, 160
 Rögzítőszeglet flexibilis csatorna GESRM2, 184
 szerelvénybeépítő egységhez történő rögzítéséhez
 Rögzítőszeglet 10 mm mély GES szerelvénybeépítő, 184
 egység flexibilis csatornához való rögzítéséhez
 Rögzítőszeglet 5 mm mély GES szerelvénybeépítő, 184
 egység flexibilis csatornához való rögzítéséhez

S

Sorkapocs, 202
 Soros csatlakozó, 167
 Steckdose 60°, Australien, 178
 Szerelvénydoboz, egyes, 153

S

Szerelvénydoboz, egyes, Modul45®, 150
 Szerelvénydoboz, egyes, nagy beépítési nyílással, 153
 Szerelvénydoboz, hármas, Modul45®, 151
 Szerelvénydoboz, kettes, Modul45®, 150
 Széria csatlakozó, ferde kivezetés, 174, 181

T

TAE telefon csatlakozó egység, 1 modul, F kivitel, 111
 Takarókeret AR45, hármas, 152
 Takarókeret AR45, kettes, 151
 Takarókeret AR50, egyes, 153
 Takarókeret üreges falhoz 3 x kettes, 144
 Takarókeret üreges falhoz 4 x kettes, 145
 Takarókeret üreges falhoz 5 x kettes, 145
 Takarókeret üreges falhoz 6 x kettes, 145
 Takarókeret AR45, egyes, 150
 Takarókeret, 1,5 széles, 1 modulos készülékhez, 141
 Takarókeret, 1,5 széles, 1,5 modulnyi készülékekhez, 142
 Takarókeret, 1,5 széles, 1/2 modulos készülékhez, 141
 Takarókeret, 2 x egyes, 139
 Takarókeret, 2 x egyes, válaszfallal, 146
 Takarókeret, egyes, 139
 Takarókeret, egyes, 1/2 modul széles készülékhez, 139
 Takarókeret, hármas, 143
 Takarókeret, kettes, 142
 Takarókeret, kettes, glimmlámpa beépítéshez, 145
 Takarókeret, kettes, védelmi készülékekhez, 146
 Takarókeret, 3 x egyes, 140
 Takarókeret üreges falhoz, 2 x kettes, 144
 Tartó húzásmentesítővel flexibilis vezetékcsatornához, 183
 Telefon csatlakozó 2x RJ11, ferde kivezetés, 173, 180
 Telefon csatlakozó RJ11, ferde kivezetés, 180
 Telefon csatlakozó RJ11, ferde kivezetés, 173
 Telefon csatlakozó RJ11, 165
 T-leágazás flexibilis vezetékcsatorna számára, 183
 Túlfeszültség védelmi egység, 1/2 modul, akusztikus, 111
 jelzés
 Túlfeszültség védelmi egység, 1/2 modul, optikai, 111
 jelzés
 Túlfeszültség védelmi modul, 96, 101
 Túlfeszültség védelmi modul, akusztikus jelzés, 111
 Túlfeszültségvédelmi modul tartóval Modul, 102
 45connect-hez
 Túlterhelés kapcsoló csatlakozóaljzathoz, amerikai, 172, 179
 Túlterhelés kapcsoló csatlakozóaljzathoz, ausztrál, 165, 172, 179
 Túlterhelés kapcsoló csatlakozóaljzathoz, amerikai, 165

U

U alakú csatlakozóadapter, csatlakozó dugó, 101

Ü

Üreges falba szerelhető szerelvény-/kötődoboz, egyes, 138
 Üreges falba szerelhető szerelvénydoboz, 1,5 széles, 141
 Üreges falba szerelhető szerelvénydoboz, egyes, 138
 Üreges falba szerelhető szerelvénydoboz, hármas, 143
 Üreges falba szerelhető szerelvénydoboz, kettes, 139, 142
 Üres készülékház CP, 202

U

USB 2.0 csatlakozó, 1 modul, egyenes kivitel,, 129
 csavaros csatlakozás
 USB 2.0 csatlakozó, 1 modul, ferde kivitel, csatlakozó, 129
 kábellel
 USB 2.0 csatlakozó, 1 modul, ferde kivitel, csavaros, 129
 csatlakozás
 USB 2.0 csatlakozó, 1 modul, egyenes kivitel,, 129
 csatlakozó kábellel
 USB 3.0 csatlakozó, 1 modul, egyenes kivitel,, 130
 csatlakozó kábellel
 USB 3.0 csatlakozó, 1 modul, egyenes kivitel,, 130
 csavaros csatlakozás

U

USB 3.0 csatlakozó, 1 modul, ferde kivitel, csavaros, 130 csatlakozás
USB 3.0 csatlakozó, 1 modul, ferde kivitel, csatlakozó, 130 kábellel
USB csatlakozó, A típus, 167
USB csatlakozó, A típus, ferde kivezetés, 181
USB csatlakozó, dupla, A típus, ferde kivezetés, 174, 181
USB csatlakozó, tripla, A típus, ferde kivezetés, 174, 181
USB töltő, USB A típus, kettes, 164, 172, 179
USB csatlakozó, A típus, ferde kivezetés, 174
UVS energiaelosztó, 5 pólusú csatlakozós bemenet, 6, 204 darab 3 pólusú csatlakozó aljzattal fekete és fehér színben
UVS energiaelosztó, 5 pólusú fix csatlakozással, 6, 203 darab 3 pólusú csatlakozó aljzattal fekete és fehér színben
UVS energiaelosztó, 5 pólusú fix csatlakozással, 6, 203 darab 3 pólusú csatlakozóaljzattal fehér színben
UVS energiaelosztó, 5 pólusú fix csatlakozással, , 203 6 darab 3 pólusú csatlakozóaljzattal fekete színben

V

Vakfedél, 1 modul, 112
Vakfedél, 1/2 modul, 112
Vakolat alá szerelhető szerelvénydoboz, egyes, 138
Vakolat alá szerelhető szerelvénydoboz, hármas, 143
Vakolat alá szerelhető szerelvénydoboz, kettes, 142
Vakolat alatti szerelvény -összekötő doboz, egyes, 138
Vakolat alatti szerelvénydoboz, 1,5 szélesség, 141
Válaszfal VHF, sűrített levegő csatlakozással, 196
Válaszfal VHF, sűrített levegő csatlakozás nélkül, 196
Váltó nyomógomb, 1 modul, 106
Váltó nyomógomb, 1/2 modul, 106
Váltó nyomógomb, 1/2 modul, felirati mezővel, 106
Váltó nyomógomb, 1/2 modul, világító LED elemmel, 106
Váltókapcsoló, 1 modul, 108
Váltókapcsoló, 1/2 modul, 107
Váltókapcsoló, 1/2 modul, felirati mezővel, 107
Védelmi egység VHF, tartó N- és PE sorkapocsléccsel, 198
Védelmi egység VHF, fedlap és tartókengyel, 198
Védelmi egység VHF, tartó PE sorkapocsléccsel, 198
Védőérintkezős csatlakozóaljzat, 0°, 163
Védőérintkezős csatlakozóaljzat, 0°, egyes, 92, 194
Védőérintkezős csatlakozóaljzat, 0°, hármas, 92
Védőérintkezős csatlakozóaljzat, 0°, kettes, 92
Védőérintkezős csatlakozóaljzat, 33°, egyes, 92
Védőérintkezős csatlakozóaljzat, 33°, hármas, 93, 100
Védőérintkezős csatlakozóaljzat, 33°, kettes, 92, 100, 194
Védőérintkezős csatlakozóaljzat, 60°, 163, 171, 178
Versorgungseinheit VHF-8, Leergehäuse, 196
VGA csatlakozó, 166
VGA csatlakozó, 1 modul, egyenes kivitel, csatlakozó, 126 kábellel
VGA csatlakozó, 1 modul, egyenes kivitel, csavaros, 126 csatlakozás
VGA csatlakozó, 1 modul, ferde kivitel, csavaros, 126 csatlakozás
VGA csatlakozó, 1 modul, ferde kivitel, csatlakozó, 126 kábellel
VGA csatlakozó, ferde kivezetés, 173, 180
VH-4 válaszfal, 192
VH-8 válaszfal, 192
Videó csatlakozó, 1x MiniDIN, 166
Videó csatlakozó, 1x MiniDIN, ferde kivezetés, 174, 181
Videó csatlakozó, 1x RCA, 166
Videó csatlakozó, 1x RCA, 1x MiniDIN, 166
Videó csatlakozó, 1x RCA, 1x MiniDIN, ferde, 174, 181 kivezetés
Videó csatlakozó, 1x RCA, ferde kivezetés, 174, 181

W

Wechselschalter, 1/2 Modul, beleuchtbar mit LED, 107 Element

X

XLR csatlakozó, 1 Modul, egyenes kivitel, 3 pólusú, 134 csatlakozóaljzat, forrasztható
XLR csatlakozó, 1 Modul, egyenes kivitel, 3 pólusú, 134 csatlakozódugó, forrasztható

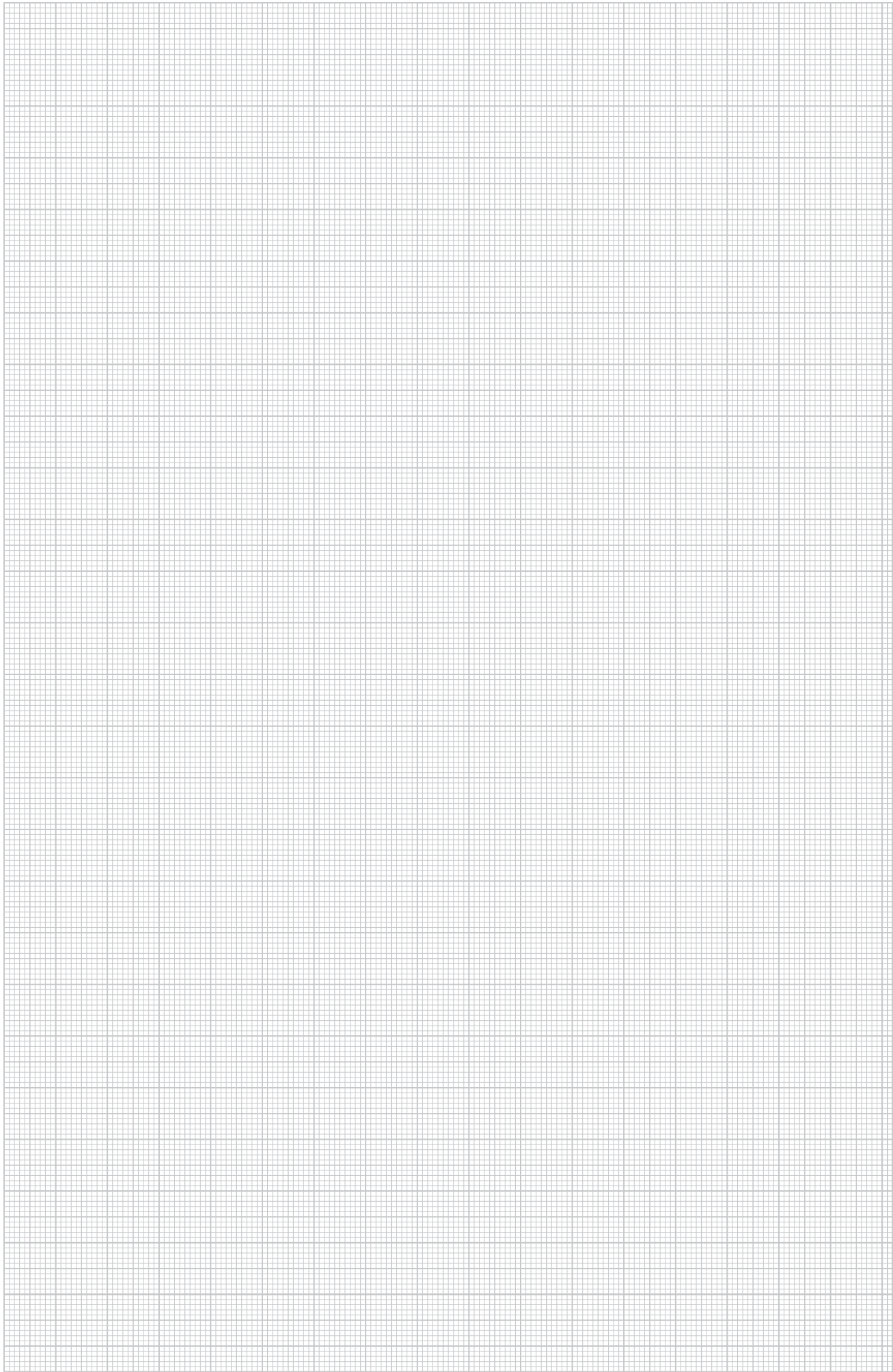

Számok szerinti típusjegyzék

A GTIN felépítése: Országjelölés 40

Gyártójelölés 1219

Egyedi GTIN 5647589

GTIN	Rendelési	Ár	Oldal	GTIN	Rendelési	Ár	Oldal	GTIN	Rendelési	Ár	Oldal	GTIN	Rendelési	Ár	Oldal
500020	2003 01 5	€/100	138	589951	6104 90 4		129	536418	6106 67 7	€/db	94	512347	6108 17 8	€/db	208
500231	2003 01 9		138	589956	6104 91 0		129	536425	6106 68 7		94	512348	6108 17 9		208
502929	2003 31 7		138	589958	6104 91 3		129	536436	6106 69 7		94	512351	6108 18 0		208
503277	2003 41 4		138	589963	6104 91 6		129	536443	6106 70 7		94	512352	6108 18 1		208
503283	2003 42 2		139	589964	6104 92 2		130	536450	6106 71 7		95	512353	6108 18 2		208
503295	2003 44 2		138	589970	6104 92 5		130	536459	6106 72 7		95	512354	6108 18 3		208
				589975	6104 92 8		130	536461	6106 73 5		95	512355	6108 18 4		208
				589980	6104 93 4		130					512356	6108 18 5		208
				589985	6104 93 7		130					512357	6108 18 6		208
				589988	6104 94 0		130	569976	6107 80 1		102	512359	6108 18 7		208
508088	5092 45 1	€/db	96	589992	6104 94 6		130					512360	6108 18 8		208
				589993	6104 94 9		130	512226	6108 00 0		203	512361	6108 18 9		208
				589994	6104 95 2		130	512227	6108 00 5		203	512366	6108 19 9		208
589802	6104 61 0		126	589997	6104 95 8		130	512228	6108 01 0		203	512436	6108 45 0		208
589806	6104 61 3		126	589998	6104 96 1		130	552299	6108 01 2		203	512437	6108 45 1		208
589808	6104 61 6		126	589999	6104 96 4		130	568505	6108 01 3		204	512438	6108 45 2		208
589812	6104 62 2		126	590000	6104 96 7		131	552300	6108 01 4		203	512442	6108 45 3		208
589813	6104 62 5		126	590004	6104 97 0		131	568506	6108 01 5		204	512443	6108 45 4		208
589814	6104 62 8		126	590010	6104 97 3		131	552301	6108 01 6		204	512444	6108 45 5		208
589817	6104 63 4		126	590012	6104 97 6		131	557794	6108 03 7		202	512448	6108 45 6		208
589819	6104 63 7		126	590016	6104 98 2		131	557795	6108 03 7		202	512449	6108 45 7		208
589824	6104 64 0		126	590021	6104 98 5		131	557796	6108 03 9		202	512450	6108 45 8		208
589826	6104 64 6		126	590022	6104 98 8		131	557797	6108 04 2		202	512454	6108 45 9		208
589831	6104 64 9		126	590023	6104 99 4		131	557798	6108 04 3		202	512455	6108 46 0		208
589832	6104 65 2		126	590024	6104 99 7		131	589697	6108 04 5		101	512456	6108 46 1		208
589837	6104 65 8		126							€/db		512460	6108 46 2		208
589843	6104 66 1		126	590028	6105 00 0		131	527353	6108 05 0		205	512461	6108 46 3		208
589844	6104 66 4		126	590029	6105 00 6		131	527354	6108 05 1		205	512462	6108 46 4		208
589848	6104 67 0		126	590030	6105 00 9		131	527354	6108 05 1		205	512462	6108 46 4		208
589849	6104 67 3		126	590033	6105 01 2		131	527358	6108 05 2		205	512473	6108 47 5		208
589850	6104 67 6		126	590034	6105 01 8		133	527359	6108 05 3		205	512474	6108 47 6		208
589853	6104 68 2		127	590035	6105 02 1		133	527359	6108 05 3		205	512478	6108 47 7		208
589854	6104 68 5		127	590036	6105 02 4		133	527360	6108 05 4		205	512478	6108 47 7		208
589855	6104 68 8		127	590037	6105 02 7		133	527364	6108 05 5		205	512479	6108 47 8		208
589856	6104 69 4		127	590040	6105 03 0		133	527365	6108 05 6		205	512480	6108 47 9		208
589857	6104 69 7		127	590041	6105 03 3		133	527366	6108 05 7		205	512483	6108 48 0		208
589858	6104 70 0		127	590042	6105 03 6		133	527370	6108 07 0		206	512484	6108 48 1		208
589859	6104 70 6		127	590044	6105 03 9		131	527371	6108 07 2		206	512485	6108 48 2		208
589860	6104 70 9		127	590046	6105 04 2		131	527372	6108 08 0		205	512486	6108 48 3		208
589861	6104 71 2		127	590047	6105 04 5		131	527376	6108 08 2		206	512489	6108 48 4		208
589862	6104 71 8		127	590048	6105 04 8		131	527377	6108 08 4		206	512490	6108 48 5		208
589863	6104 72 1		127	590051	6105 05 4		131	512232	6108 10 0		207	512491	6108 48 6		208
589864	6104 72 4		127	590052	6105 05 7		131	512233	6108 10 1		207	512492	6108 48 7		208
589865	6104 73 0		127	590053	6105 06 0		131	512234	6108 10 2		207	512495	6108 48 8		208
589866	6104 73 3		127	590054	6105 06 6		132	512238	6108 10 3		207	512496	6108 48 9		208
589867	6104 73 6		127	590055	6105 06 9		132	512239	6108 10 4		207				
589868	6104 74 2		127	590056	6105 07 2		132	512240	6108 10 5		207	512503	6109 80 0		190
589869	6104 74 5		127	590057	6105 07 8		132	512244	6108 10 6		207	512504	6109 80 2		190
589870	6104 74 8		127	590058	6105 08 1		132	512245	6108 10 6		207	512507	6109 80 4		190
589871	6104 75 4		128	590059	6105 08 4		132	512246	6108 10 7		207	512508	6109 80 6		190
589872	6104 75 7		128	590060	6105 09 0		134	512246	6108 10 8		207	512508	6109 80 6		190
589873	6104 76 0		128	590064	6105 09 3		134	512250	6108 10 9		207	512509	6109 80 8		190
589874	6104 76 6		128	589890	6105 09 6		134	512251	6108 11 0		207	512510	6109 81 0		190
589875	6104 76 9		128	589894	6105 10 2		134	512252	6108 11 1		207	512513	6109 81 2		191
589876	6104 77 2		128	589896	6105 10 5		134	512256	6108 11 2		207	512514	6109 81 4		191
589877	6104 77 8		128	589898	6105 10 8		134	512257	6108 11 3		207	512515	6109 81 6		191
589878	6104 78 1		128	589898	6105 10 8		134	512257	6108 11 3		207	512515	6109 81 6		191
589879	6104 78 4		128	589903	6105 11 4		132	512258	6108 11 4		207	512516	6109 81 8		191
589884	6104 79 0		128	589907	6105 11 7		132	512269	6108 12 5		207	512519	6109 82 0		192
589885	6104 79 3		128	589907	6105 11 7		132	512269	6108 12 5		207	512519	6109 82 0		192
589886	6104 79 6		128	589909	6105 12 0		132	512270	6108 12 6		207	528739	6109 82 1		191
589887	6104 80 2		128	589913	6105 12 6		132	512274	6108 12 7		207	512520	6109 82 2		196
589888	6104 80 5		128	589914	6105 12 9		132	512275	6108 12 8		207	512521	6109 82 5		192
589889	6104 80 8		128	589916	6105 13 2		132	512276	6108 12 9		207	512522	6109 82 7		196
589891	6104 81 4		128	589920	6105 13 8		132	512280	6108 13 0		207	512525	6109 83 0		196
589892	6104 81 7		128	589922	6105 14 1		132	512281	6108 13 1		207	528740	6109 83 1		192
589893	6104 81 7		128	589925	6105 14 4		132	512282	6108 13 2		207	512526	6109 83 2		192
589895	6104 82 0		128	589927	6105 15 0		132	512286	6108 13 3		207	512527	6109 83 4		193
589897	6104 82 6		129	589945	6105 15 3		132	512287	6108 13 4		207	512528	6109 83 6		193
589901	6104 82 9		129	589946	6105 15 6		132	512288	6108 13 5		207	512531	6109 83 8		193
589902	6104 83 2		129	589950	6105 16 2		133	512292	6108 13 6		207	542845	6109 83 9		193
589904	6104 83 8		129	589952	6105 16 5		133	512293	6108 13 7	</					

Számok szerinti típusjegyzék

GTIN	Rendelési	Ár	Oldal	GTIN	Rendelési	Ár	Oldal	GTIN	Rendelési	Ár	Oldal	GTIN	Rendelési	Ár	Oldal
		€/db				€/db				€/db				€/db	
547745	6109 87 9		197	645937	6117 04 7		92	569937	6117 20 6		95	570107	6117 64 2		108
				570090	6117 04 8		92	569938	6117 20 7		96	570108	6117 64 3		107
512573	6109 90 0		144	621313	6117 04 9		92	623515	6117 32 5		116	527587	6117 64 4		107
512574	6109 90 5		144	645955	6117 05 2		92	623521	6117 32 9		117	527588	6117 64 5		107
567036	6109 90 9		144	645961	6117 05 4		92	623527	6117 33 7		116	570109	6117 64 6		107
				645967	6117 05 6		92	623533	6117 34 1		116	527592	6117 64 7		107
567037	6109 91 6		146	645973	6117 05 8		92	588751	6117 34 6		118	527593	6117 64 8		107
				570091	6117 05 9		92	588752	6117 34 8		118	570110	6117 64 9		107
577358	6109 91 7		147	621319	6117 06 0		92					527594	6117 65 0		107
573720	6109 91 9		146	645979	6117 06 3		93			€/db		527598	6117 65 1		107
573721	6109 92 0		146	645985	6117 06 5		93	544367	6117 35 2		109	570113	6117 65 3		108
567038	6109 92 4		145	645997	6117 06 7		93	544368	6117 35 4		109	527599	6117 65 4		108
567041	6109 92 7		146	646003	6117 06 9		93	570121	6117 35 6		109	527600	6117 65 5		108
512581	6109 93 2		146	570092	6117 07 0		93	544369	6117 35 8		110	570114	6117 65 6		106
512582	6109 93 4		144	621343	6117 07 1		93	544374	6117 36 0		110	540594	6117 65 7		106
512586	6109 93 6		144					570122	6117 36 2		110	540595	6117 65 8		106
512587	6109 93 8		145	543792	6117 07 4		100	544375	6117 36 4		109	544370	6117 66 2		109
512588	6109 94 0		145	543793	6117 07 6		100	544376	6117 36 6		109	544373	6117 66 5		109
512592	6109 94 2		145	543794	6117 07 8		100	570125	6117 36 8		109	570115	6117 66 8		106
512593	6109 95 0		144	543797	6117 08 0		100	544379	6117 37 0		110	570132	6117 66 9		106
512594	6109 95 2		144					544380	6117 37 2		110	527604	6117 67 0		106
512598	6109 95 4		145	570093	6117 08 1		100	570126	6117 37 4		110	527605	6117 67 1		106
512599	6109 95 6		145									570133	6117 67 2		106
512600	6109 95 8		145	543798	6117 08 2		100	567511	6117 38 1		135	562380	6117 67 3		106
				571405	6117 09 5		102					562381	6117 67 4		106
				571406	6117 09 6		102	567512	6117 38 3		135	527606	6117 67 5		106
587556	6116 82 0		176	571409	6117 09 7		102	567515	6117 38 5		135	527610	6117 67 6		106
587557	6116 82 4		176	571410	6117 09 8		102					570134	6117 67 7		106
587558	6116 82 8		176					567516	6117 38 7		135	540596	6117 67 8		106
587559	6116 83 2		176	646009	6117 10 2		93					540599	6117 67 9		106
587560	6116 83 6		176	646015	6117 10 4		93	567517	6117 38 9		135	527623	6117 75 7		108
587535	6116 85 4		168	646021	6117 10 6		93	567518	6117 39 1		135	527624	6117 75 8		108
587536	6116 85 8		168	646027	6117 10 8		93								
587537	6116 86 2		168	570094	6117 10 9		93	567521	6117 39 3		135	562419	6117 94 7		117
587538	6116 86 6		168	621349	6117 11 0		93					500864	6117 94 8		117
587539	6116 87 0		168					567522	6117 39 5		135	562420	6117 94 9		117
587541	6116 87 4		168	646033	6117 11 1		93	567523	6117 39 7		135	500868	6117 95 0		117
587542	6116 87 8		168	646045	6117 11 3		93	611749	6117 40 6		112	500874	6117 95 2		117
587543	6116 88 2		168	618895	6117 11 5		93	570127	6117 40 7		112	567776	6117 98 0		146
587544	6116 88 6		168	618901	6117 11 7		93	621403	6117 40 8		112	567786	6117 98 5		111
587545	6116 89 0		168					611755	6117 41 4		112	567787	6117 98 6		111
587523	6116 91 8		159	543355	6117 11 8		93	570128	6117 41 5		112	567788	6117 98 7		111
587522	6116 92 2		159	621355	6117 11 9		93	621565	6117 41 6		112				
587521	6116 92 6		159					621571	6117 42 8		111	588755	6118 01 0		117
571415	6116 93 0		158	618907	6117 12 3		93	621595	6117 43 0		111	588756	6118 01 1		117
571416	6116 93 3		158	618931	6117 12 5		93	611761	6117 46 5		111	588757	6118 01 2		117
571417	6116 93 6		158	618937	6117 12 7		93	500622	6117 46 7		111	588758	6118 01 4		117
571418	6116 93 9		158	618961	6117 12 9		93	611767	6117 47 3		111	588759	6118 01 6		117
571422	6116 94 2		158					500621	6117 47 5		111	588760	6118 01 8		118
571423	6116 94 5		158	543356	6117 13 0		93					588761	6118 02 0		118
571424	6116 94 8		159	621379	6117 13 1		93	567524	6117 54 0		109	588762	6118 02 2		118
571427	6116 95 1		159	618979	6117 14 0		93	567527	6117 54 2		109	588763	6118 02 4		118
571428	6116 95 4		160	618985	6117 14 2		93	567528	6117 54 4		109	588764	6118 02 6		118
571429	6116 95 7		160	628729	6117 14 4		93	567529	6117 54 8		109	588768	6118 02 8		118
571430	6116 96 0		160	628753	6117 14 6		93	567530	6117 55 0		109	588769	6118 03 0		118
571433	6116 96 3		160	570096	6117 14 7		93	567534	6117 55 2		109	588770	6118 03 2		118
571434	6116 97 6		160	621385	6117 14 8		93					588774	6118 03 4		118
571435	6116 97 9		160	646063	6117 15 1		94	540620	6117 60 6		134	588775	6118 03 6		118
571436	6116 98 2		161	653869	6117 15 3		94	540623	6117 60 7		134				
571439	6116 98 5		161	663721	6117 15 5		94	570131	6117 61 0		134				
587524	6116 98 6		161	646105	6117 15 7		94	570099	6117 61 4		108	569689	6119 20 2	€/db	119
571441	6116 99 1		161	570097	6117 15 8		94	540588	6117 61 5		108	569690	6119 20 4		119
587546	6116 99 4		169	621391	6117 15 9		94	540589	6117 61 6		108	569694	6119 20 6		119
				646111	6117 16 2		94	540590	6117 61 7		106	569695	6119 20 8		119
				646123	6117 16 4		94	540591	6117 61 8		106	569696	6119 21 0		119
645829	6117 00 1		92	646135	6117 16 6		94	570100	6117 61 9		106	569697	6119 21 2		119
645835	6117 00 3		92	646153	6117 16 8		94	527564	6117 62 0		106	569698	6119 21 4		117
645853	6117 00 5		92	570098	6117 16 9		94	527568	6117 62 1		106	569699	6119 21 6		117
645859	6117 00 7		92	621397	6117 17 0		94	570101	<						

Számok szerinti típusjegyzék

A GTIN felépítése: Országjelölés 40

Gyártójelölés 1219

Egyedi GTIN 5647589

GTIN	Rendelési	Ár	Oldal	GTIN	Rendelési	Ár	Oldal	GTIN	Rendelési	Ár	Oldal
569730	6119 25 4	€/db	118	567101	6119 88 2	€/db	100	543719	7407 86 4	€/db	184
569731	6119 25 6		122	567102	6119 88 4		100				
569732	6119 25 8		122	567103	6119 88 6		100				
569737	6119 26 0		122	567104	6119 88 8		100				
569738	6119 26 2		122	567108	6119 89 0		100				
569742	6119 26 4		122	543822	6119 93 4		139				
569743	6119 26 6		122	552302	6119 93 6		139				
569744	6119 26 8		121	540607	6119 94 0		141				
569748	6119 27 0		121	540608	6119 94 1		142				
569749	6119 27 2		121	540611	6119 94 3		143				
588733	6119 28 0		121	540626	6119 94 5		141				
588734	6119 28 2		121	540629	6119 94 6		142				
588737	6119 28 4		121	540630	6119 94 7		143				
588738	6119 28 6		121	540631	6119 95 0		141				
588739	6119 28 8		121	540632	6119 95 1		142				
588740	6119 29 0		121	540633	6119 95 2		143				
588743	6119 29 2		116	540634	6119 95 5		141				
588744	6119 29 4		116	540635	6119 95 6		142				
588745	6119 29 6		116	540636	6119 95 7		143				
588802	6119 29 8		116	540637	6119 96 0		141				
588749	6119 30 0		116	570137	6119 96 1		141				
588750	6119 30 2		116	540638	6119 96 2		141				
592549	6119 30 4		123	540641	6119 96 4		141				
592550	6119 30 6		123	570138	6119 96 5		141				
592553	6119 30 8		123	540642	6119 96 6		141				
588937	6119 31 9		155	540643	6119 96 8		142				
588878	6119 32 2		150	570139	6119 96 9		142				
588879	6119 32 4		150	540644	6119 97 0		142				
588880	6119 32 6		150	540647	6119 97 2		142				
588881	6119 33 2		150	570140	6119 97 3		142				
588882	6119 33 4		150	540648	6119 97 4		142				
588883	6119 33 6		150	540649	6119 97 6		143				
589679	6119 33 8		150	570143	6119 97 7		143				
589680	6119 33 9		150	540650	6119 97 8		143				
589681	6119 34 0		150	543823	6119 98 2		139				
588884	6119 34 2		151	570144	6119 98 3		139				
588887	6119 34 4		151	543824	6119 98 4		139				
588888	6119 34 6		151	543827	6119 98 6		139				
588889	6119 35 2		151	570145	6119 98 7		139				
588890	6119 35 4		151	543828	6119 98 8		139				
588893	6119 35 6		151	552303	6119 99 0		139				
588894	6119 36 2		151	552304	6119 99 1		139				
588895	6119 36 4		151	570146	6119 99 2		139				
588896	6119 36 6		151	552305	6119 99 4		140				
588899	6119 37 2		152	552306	6119 99 5		140				
588900	6119 37 4		152	570149	6119 99 6		140				
588901	6119 37 6		152	570150	6119 99 7		111				
588902	6119 38 2		152	540653	6119 99 8		111				
588903	6119 38 4		152	540654	6119 99 9		111				
588904	6119 38 6		152								
588905	6119 39 2		153								
588906	6119 39 4		153			€/m					
588907	6119 39 6		153	627757	6154 92 2		183				
588911	6119 40 1		154	627799	6154 93 0		183				
588912	6119 40 2		154			€/db					
588913	6119 40 3		154	627835	6154 96 1		183				
588914	6119 40 7		154	627841	6154 96 5		183				
588917	6119 40 8		154	627847	6154 96 8		183				
588918	6119 40 9		154	627853	6154 97 1		183				
588923	6119 41 3		154	627865	6154 98 0		183				
588919	6119 41 4		154	627871	6154 98 3		183				
588920	6119 41 5		154								
588924	6119 42 1		154								
588925	6119 42 2		154	546914	6258 14 1		108				
588926	6119 42 3		154								
588929	6119 42 7		154	580911	6288 53 2		153				
588930	6119 42 8		154	591499	6288 56 9		150				
588931	6119 42 9		154	591502	6288 57 4		152				
588932	6119 43 3		155								
588935	6119 43 4		155	588910	6288 57 6		151				
588936	6119 43 5		155								
567086	6119 85 0	€/db	100	580912	6288 57 7	€/db	153				
567087	6119 85 2		100	591500	6288 57 9		151				
567088	6119 85 4		100								
567089	6119 85 6		100	588908	6288 58 3		150				
567090	6119 85 8		100								
567091	6119 86 0		100			€/db					
567092	6119 86 8		100	514867	6288 61 0		153				
567095	6119 87 0		100	514871	6288 61 2		155				
567096	6119 87 2		100	514873	6288 61 4		155				
567097	6119 87 4		100	514946	6288 79 0		150				
567098	6119 87 6		100								
567099	6119 87 8		100	543715	7407 86 0		184				
567100	6119 88 0		100	543716	7407 86 2		184				

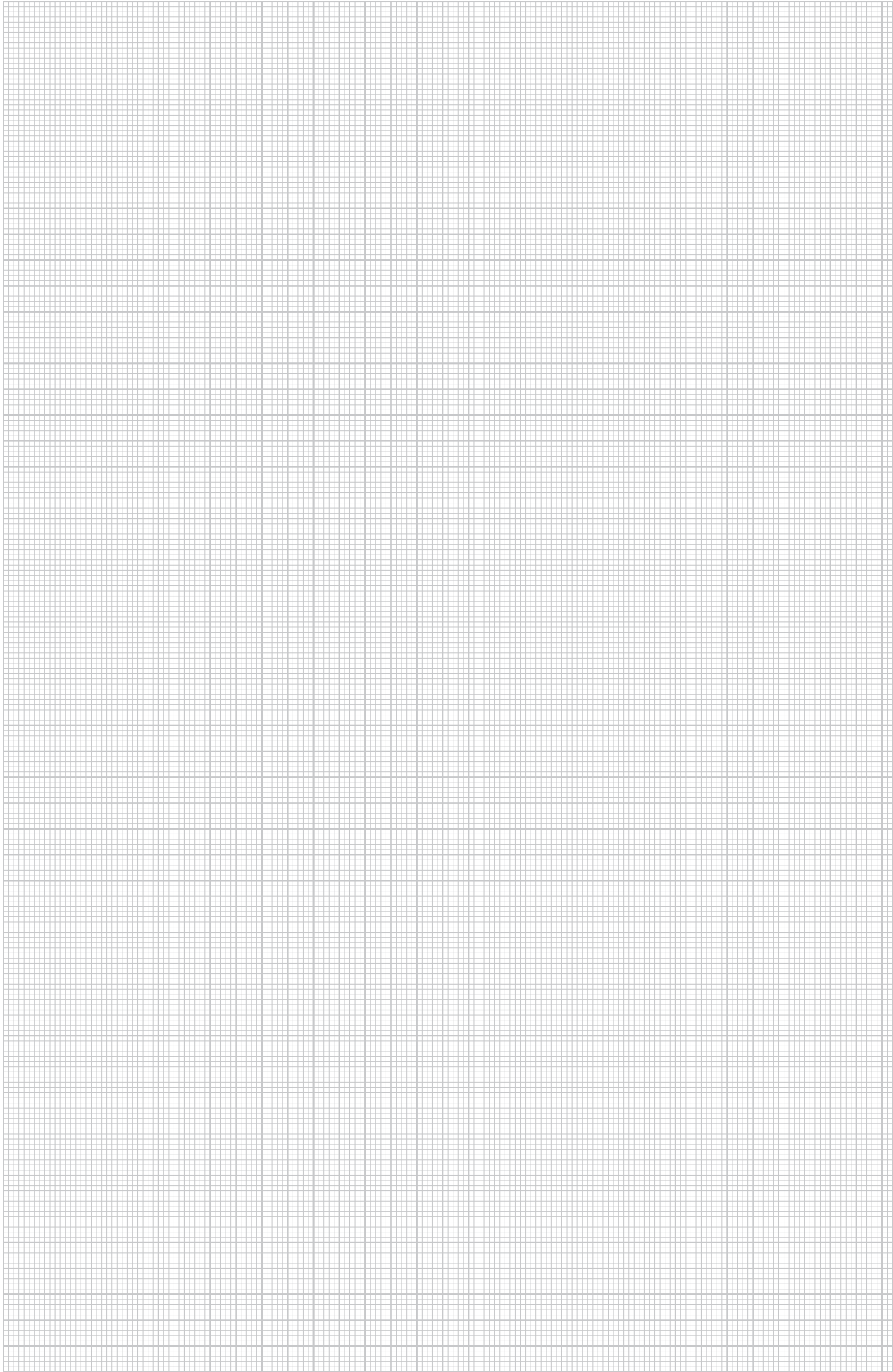

Típusjegyzék

A GTIN felépítése: Országjelölés 40

Gyártójelölés 1219

Egyedi GTIN 5647589

Típus	Méret/szín/egyéb	GTIN	Rendelési	Ár	Oldal	Típus	Méret/szín/egyéb	GTIN	Rendelési	Ár	Oldal
7ZE	/ PA	5149460	6288 79 0	€/db	150	AR45-BF3 SWGR	szürkésfekete/ PC	5889038	6119 38 4		152
7ZE	/ PA	5149460	6288 79 0		151	AR45-BSF1 AL	festett alumínium/ PC	5896814	6119 34 0		150
7ZE	/ PA	5149460	6288 79 0		152	AR45-BSF1 RW	hófehér/ PC	5896791	6119 33 8		150
7ZE	/ PA	5149460	6288 79 0		153	AR45-BSF1 SWGR	szürkésfekete/ PC	5896807	6119 33 9		150
						AR45-BSF2 AL	festett alumínium/ PC	5888963	6119 36 6		151
						AR45-BSF2 RW	hófehér/ PC	5888949	6119 36 2		151
71GD11	/ PA	5809111	6288 53 2		153	AR45-BSF2 SWGR	szürkésfekete/ PC	5888956	6119 36 4		151
						AR45-F1 AL	festett alumínium/ PC	5888802	6119 32 6		150
71GD13	/ PA	5889083	6288 58 3		150	AR45-F1 RW	hófehér/ PC	5888789	6119 32 2		150
						AR45-F1 SWGR	szürkésfekete/ PC	5888796	6119 32 4		150
						AR45-F2 AL	festett alumínium/ PC	5888888	6119 34 6		151
71GD6	acélszürke/ PA	5148678	6288 61 0	€/db	153	AR45-F2 RW	hófehér/ PC	5888840	6119 34 2		151
71GD8-2	/ PA	5914990	6288 56 9		150	AR45-F2 SWGR	szürkésfekete/ PC	5888871	6119 34 4		151
71GD9-2	/ PA	5915003	6288 57 9		151	AR45-F3 AL	festett alumínium/ PC	5889014	6119 37 6		152
						AR45-F3 RW	hófehér/ PC	5888994	6119 37 2		152
						AR45-F3 SWGR	szürkésfekete/ PC	5889007	6119 37 4		152
71MT2 45	/ PA	5889106	6288 57 6		151						
71MT3 45-2	/ PA	5915027	6288 57 4		152	AR50-F1 AL	festett alumínium/ PC	5889076	6119 39 6		153
						AR50-F1 RW	hófehér/ PC	5889052	6119 39 2		153
71MTD	/ PA	5809128	6288 57 7	€/db	153	AR50-F1 SWGR	szürkésfekete/ PC	5889069	6119 39 4		153
AD-90G M45	/ db	5469148	6258 14 1		108					€/db	
ADP-B AL0.5	festett alumínium	6215652	6117 41 6		112	AS-B AL0.5	festett alumínium	5275688	6117 62 1		106
ADP-B AL1	festett alumínium	6214037	6117 40 8		112	AS-B RW0.5	hófehér	5275640	6117 62 0		106
ADP-B RW0.5	hófehér	6117550	6117 41 4		112	AS-B SWGR0.5	szürkésfekete	5701019	6117 62 2		106
ADP-B RW1	hófehér	6117499	6117 40 6		112	AS-B2P AL1	festett alumínium	5275886	6117 64 5		107
ADP-B SWGR0.5	szürkésfekete	5701286	6117 41 5		112	AS-B2P RW1	hófehér	5275879	6117 64 4		107
ADP-B SWGR1	szürkésfekete	5701279	6117 40 7		112	AS-B2P SWGR1	szürkésfekete	5701088	6117 64 3		107
						AS-K AL0.5	festett alumínium	5275701	6117 62 5		107
ADR-UP80M0.5 AL	festett alumínium	5438243	6119 98 4		139	AS-K RW0.5	hófehér	5275695	6117 62 4		107
ADR-UP80M0.5 RW	hófehér	5438236	6119 98 2		139	AS-K SWGR0.5	szürkésfekete	5701026	6117 62 3		107
ADR-UP80M0.5SWGR	szürkésfekete	5701446	6119 98 3		139	AS-K2P AL1	festett alumínium	5275930	6117 64 8		107
ADR-UP80M1 AL	festett alumínium	5438281	6119 98 8		139	AS-K2P RW1	hófehér	5275923	6117 64 7		107
ADR-UP80M1 RW	hófehér/ PC	5438274	6119 98 6		139	AS-K2P SWGR1	szürkésfekete	5701095	6117 64 6		107
ADR-UP80M1 SWGR	szürkésfekete	5701453	6119 98 7		139						
ADR-UP80M2 AL	festett alumínium	5523048	6119 99 1		139						
ADR-UP80M2 RW	hófehér	5523031	6119 99 0		139	ASM-C5		6235278	6117 33 7		116
ADR-UP80M2 SWGR	szürkésfekete	5701460	6119 99 2		139	ASM-C5 G		6235155	6117 32 5		116
ADR-UP80M3 AL	festett alumínium	5523062	6119 99 5		140	ASM-C6		6235339	6117 34 1		116
ADR-UP80M3 RW	hófehér	5523055	6119 99 4		140	ASM-C6 G		6235216	6117 32 9		117
ADR-UP80M3 SWGR	szürkésfekete	5701491	6119 99 6		140	ASM-C6A		5887522	6117 34 8		118
ADR-UPM0.5 AL	festett alumínium	5406389	6119 96 2		141	ASM-C6A G		5887515	6117 34 6		118
ADR-UPM0.5 RW	hófehér	5406372	6119 96 0		141						
ADR-UPM0.5 SWGR	szürkésfekete	5701378	6119 96 1		141						
ADR-UPM1 AL	festett alumínium	5406426	6119 96 6		141						
ADR-UPM1 RW	hófehér	5406419	6119 96 4		141	AS-NA AL0.5	festett alumínium	5405917	6117 61 8		106
ADR-UPM1 SWGR	szürkésfekete	5701385	6119 96 5		141	AS-NA RW0.5	hófehér	5405900	6117 61 7		106
ADR-UPM1.5 AL	festett alumínium	5406440	6119 97 0		142	AS-NA SWGR0.5	szürkésfekete	5701002	6117 61 9		106
ADR-UPM1.5 RW	hófehér	5406433	6119 96 8		142	AS-NA2P AL1	festett alumínium	5275985	6117 65 1		107
ADR-UPM1.5 SWGR	szürkésfekete	5701392	6119 96 9		142	AS-NA2P RW1	hófehér	5275947	6117 65 0		107
ADR-UPM2 AL	festett alumínium	5406488	6119 97 4		142	AS-NA2P SWGR1	szürkésfekete	5701101	6117 64 9		107
ADR-UPM2 RW	hófehér	5406471	6119 97 2		142						
ADR-UPM2 SWGR	szürkésfekete	5701408	6119 97 3		142						
ADR-UPM3 AL	festett alumínium	5406501	6119 97 8		143	BE-GL B10R	narancs	5677765	6117 98 0		146
ADR-UPM3 RW	hófehér	5406495	6119 97 6		143						
ADR-UPM3 SWGR	szürkésfekete	5701439	6119 97 7		143						
						BE-LED B1GN	zöld	5276241	6117 75 8		108
ANT-1S AL0.5	festett alumínium	5406235	6117 60 7		134	BE-LED B1RO	piros	5276234	6117 75 7		108
ANT-1S RW0.5	hófehér	5406204	6117 60 6		134						
ANT-1S SWGR0.5	szürkésfekete	5701316	6117 61 0		134	BM-A180 AL1	festett alumínium	5443803	6117 37 2		110
ANT-2D AL1	festett alumínium	5675181	6117 39 1		135	BM-A180 RW1	hófehér	5443797	6117 37 0		110
						BM-A180 SWGR1	szürkésfekete	5701262	6117 37 4		110
ANT-2D RW1	hófehér	5675167	6117 38 7		135						
ANT-2D SWGR1	szürkésfekete	5675174	6117 38 9		135	BTA-SKS S1 SW	fekete	5438069	6117 19 0		101
ANT-2E AL1	festett alumínium	5675150	6117 38 5		135	BTA-SKS S1 W	fehér	5483540	6117 19 1		101
ANT-2E RW1	hófehér	5675112	6117 38 1		135						
ANT-2E SWGR1	szürkésfekete	5675129	6117 38 3		135	BT-F GST18i3p SW	fekete	5273585	6108 05 2		205
ANT-3E AL1	festett alumínium	5675235	6117 39 7		135	BT-F GST18i3p W	fehér	5273592	6108 05 3		205
ANT-3E RW1	hófehér	5675211	6117 39 3		135	BT-S GST18i3p SW	fekete	5273653	6108 05 6		205
ANT-3E SWGR1	szürkésfekete	5675228	6117 39 5		135	BT-S GST18i3p W	fehér	5273660	6108 05 7		205
						BT-S GST18i5p SW	fekete	5273714	6108 07 2		206
						CEE-16A		5125594	6109 87 4		195
AR45-BF1 AL	festett alumínium/ PC	5888833	6119 33 6		150	CEE-16A		5125594	6109 87 4		198
AR45-BF1 RW	hófehér/ PC	5888819	6119 33 2		150						
AR45-BF1 SWGR	szürkésfekete/ PC	5888826	6119 33 4		150						
AR45-BF2 AL	festett alumínium/ PC	5888932	6119 35 6		151	CEE16E2	acélszürke/ PA	5148715	6288 61 2		155
AR45-BF2 RW	hófehér/ PC	5888895	6119 35 2		151						
AR45-BF2 SWGR	szürkésfekete/ PC	5888901	6119 35 4		151						
AR45-BF3 AL	festett alumínium/ PC	5889045	6119 38 6		152	CEE-32A		5125600	6109 87 6		195
AR45-BF3 RW	hófehér/ PC	5889021	6119 38 2		152	CEE-32A		5125600	6109 87 6		199

Típus	Méret/szín/egyéb	GTIN	Rendelési	Ár	Oldal	Típus	Méret/szín/egyéb	GTIN	Rendelési	Ár	Oldal
CEE32E2	acélszürke/ PA	5148739	6288 61 4	€/db	155	DTG-2A SWGR1	szürkésfekete/ PC	5696902	6119 20 4	€/db	119
						DTG-2B AL1	festett alumínium/ PC	5696971	6119 21 2		119
						DTG-2B RW1	hófehér/ PC	5696957	6119 20 8		119
CP45-BP	/ db	5577973	6108 04 2		202	DTG-2B SWGR1	szürkésfekete/ PC	5696964	6119 21 0		119
CP45-KL	fekete	5577980	6108 04 3		202	DTG-2C AL1	festett alumínium/ PC	5697008	6119 21 8		117
CP45-LG 8A	/ db	5577942	6108 03 7		202	DTG-2C AL1	festett alumínium/ PC	5697008	6119 21 8		120
CP45-TP KE	/ db	5577966	6108 04 0		202	DTG-2C RW1	hófehér/ PC	5696988	6119 21 4		117
CP45-TP M	/ db	5577959	6108 03 9		202	DTG-2C RW1	hófehér/ PC	5696988	6119 21 4		120
						DTG-2C SWGR1	szürkésfekete/ PC	5696995	6119 21 6		117
CPK-C6 S/FTP3	szürke	5887553	6118 01 0		117	DTG-2C SWGR1	szürkésfekete/ PC	5696995	6119 21 6		120
CPK-C6 S/FTP5	szürke	5887560	6118 01 1		117	DTG-2EP AL1	festett alumínium/ PC	5697121	6119 23 6		121
CPK-C6 U/UTP10	szürke	5887584	6118 01 4		117	DTG-2EP RW1	hófehér/ PC	5697077	6119 23 2		121
CPK-C6 U/UTP15	szürke	5887591	6118 01 6		117	DTG-2EP SWGR1	szürkésfekete/ PC	5697084	6119 23 4		121
CPK-C6 U/UTP3	szürke	5887577	6118 01 2		117	DTG-2F AL1	festett alumínium/ PC	5697039	6119 22 4		122
CPK-C6A S/FTP10	szürke	5887638	6118 02 4		118	DTG-2F RW1	hófehér/ PC	5697015	6119 22 0		122
CPK-C6A S/FTP15	szürke	5887645	6118 02 6		118	DTG-2F SWGR1	szürkésfekete/ PC	5697022	6119 22 2		122
CPK-C6A S/FTP3	szürke	5887607	6118 01 8		118	DTG-2PA AL1	festett alumínium/ PC	5697060	6119 23 0		122
CPK-C6A S/FTP5	szürke	5887614	6118 02 0		118	DTG-2PA RW1	hófehér/ PC	5697046	6119 22 6		122
CPK-C6A S/FTP7,5	szürke	5887621	6118 02 2		118	DTG-2PA SWGR1	szürkésfekete/ PC	5697053	6119 22 8		122
CPK-C6A U/UTP10	szürke	5887744	6118 03 4		118	DTG-2RM AL1	festett alumínium/ PC	5887454	6119 29 6		116
CPK-C6A U/UTP15	szürke	5887751	6118 03 6		118	DTG-2RM AL1	festett alumínium/ PC	5887454	6119 29 6		123
CPK-C6A U/UTP3	szürke	5887683	6118 02 8		118	DTG-2RM RW1	hófehér/ PC	5887430	6119 29 2		116
CPK-C6A U/UTP5	szürke	5887690	6118 03 0		118	DTG-2RM RW1	hófehér/ PC	5887430	6119 29 2		123
CPK-C6A U/UTP7,5	szürke	5887706	6118 03 2		118	DTG-2RM SWGR1	szürkésfekete/ PC	5887447	6119 29 4		116
				€/db		DTG-2RM SWGR1	szürkésfekete/ PC	5887447	6119 29 4		123
CPK-C6S FTP10	szürke	5008682	6117 95 0		117						
CPK-C6S FTP15	szürke	5008743	6117 95 2		117	DTS-02C AL1	festett alumínium/ PC	5887409	6119 29 0		121
CPK-C6S FTP7.5	szürke	5008644	6117 94 8		117	DTS-02C RW1	hófehér/ PC	5887386	6119 28 6		121
CPK-C6U UTP5	szürke	5624196	6117 94 7		117	DTS-02C SWGR1	szürkésfekete/ PC	5887393	6119 28 8		121
CPK-C6U UTP7.5	szürke	5624202	6117 94 9		117					€/db	
CST-SKS	fekete/ PC	5364610	6106 73 5		95	DTS-2A AL1	festett alumínium/ PC	5697183	6119 24 2		119
						DTS-2A RW1	hófehér/ PC	5697138	6119 23 8		119
						DTS-2A SWGR1	szürkésfekete/ PC	5697145	6119 24 0		119
DB-0A3 D22SR2K	/ Alumínium / EL	5875239	6116 91 8		159	DTS-2B AL1	festett alumínium/ PC	5697244	6119 24 8		120
DB-0B3 D1.4S	/ Alumínium / EL	5714279	6116 95 1		159	DTS-2B RW1	hófehér/ PC	5697190	6119 24 4		120
DB-0B3 D1.4S2K	/ Alumínium / EL	5714293	6116 95 7		160	DTS-2B SWGR1	szürkésfekete/ PC	5697206	6119 24 6		120
DB-0B3 D22SR2K	/ Alumínium / EL	5875222	6116 92 2		159	DTS-2C AL1	festett alumínium/ PC	5697305	6119 25 4		118
DB-0B3 D3S	/ Alumínium / EL	5714187	6116 93 9		158	DTS-2C AL1	festett alumínium/ PC	5697305	6119 25 4		120
DB-0B3 D3S2K	/ Alumínium / EL	5714231	6116 94 5		158	DTS-2C RW1	hófehér/ PC	5697251	6119 25 0		118
						DTS-2C RW1	hófehér/ PC	5697251	6119 25 0		120
DB-1B3 D1.4S	/ Alumínium / EL	5714248	6116 94 8		159	DTS-2C SWGR1	szürkésfekete/ PC	5697268	6119 25 2		118
DB-1B3 D1.4S2K	/ Alumínium / EL	5714286	6116 95 4		160	DTS-2C SWGR1	szürkésfekete/ PC	5697268	6119 25 2		120
DB-1B3 D22SR2K	/ Alumínium / EL	5875215	6116 92 6		159	DTS-2EP AL1	festett alumínium/ PC	5697497	6119 27 2		121
DB-1B3 D3S	/ Alumínium / EL	5714170	6116 93 6		158	DTS-2EP RW1	hófehér/ PC	5697442	6119 26 8		121
DB-1B3 D3S2K	/ Alumínium / EL	5714224	6116 94 2		158	DTS-2EP SWGR1	szürkésfekete/ PC	5697480	6119 27 0		121
						DTS-2F AL1	festett alumínium/ PC	5697374	6119 26 0		122
DB-5A3 D3S	/ Alumínium / EL	5714156	6116 93 0		158	DTS-2F RW1	hófehér/ PC	5697312	6119 25 6		122
DB-5A3 D3S2K	/ Alumínium / EL	5714163	6116 93 3		158	DTS-2F SWGR1	szürkésfekete/ PC	5697329	6119 25 8		122
						DTS-2PA AL1	festett alumínium/ PC	5697435	6119 26 6		122
DBK-3A3 D2S2K	/ V2A rozsdamentes acél	5875574	6116 82 4		176	DTS-2PA RW1	hófehér/ PC	5697381	6119 26 2		122
DBK-3A3 D3S	/ V2A rozsdamentes acél	5875567	6116 82 0		176	DTS-2PA SWGR1	szürkésfekete/ PC	5697428	6119 26 4		122
DBK-4A3 D3S2K	/ V2A rozsdamentes acél	5875598	6116 83 2		176	DTS-2RM AL1	festett alumínium/ PC	5887508	6119 30 2		116
DBK-4A3 D4S	/ V2A rozsdamentes acél	5875581	6116 82 8		176	DTS-2RM AL1	festett alumínium/ PC	5887508	6119 30 2		123
DBK-M6A3 D3S2K	/ V2A rozsdamentes acél	5875604	6116 83 6		176	DTS-2RM RW1	hófehér/ PC	5888024	6119 29 8		116
						DTS-2RM RW1	hófehér/ PC	5888024	6119 29 8		123
DB-M0B3 D3S2K	/ Alumínium / EL	5714330	6116 96 3		160	DTS-2RM SWGR1	szürkésfekete/ PC	5887492	6119 30 0		116
DB-M1B3 D3S2K	/ Alumínium / EL	5714309	6116 96 0		160	DTS-2RM SWGR1	szürkésfekete/ PC	5887492	6119 30 0		123
DBV-A3A D2S	/ Alumínium / EL	5875352	6116 85 4		168					€/db	
DBV-A3A D2S2K	/ Alumínium / EL	5875390	6116 87 0		168						
DBV-A3A D3S	/ Alumínium / EL	5875376	6116 86 2		168	FKH GES10	/ St / FS	5437161	7407 86 2		184
DBV-A3A D3S2K	/ Alumínium / EL	5875420	6116 87 8		168	FKH GES5	/ St / FS	5437154	7407 86 0		184
DBV-A3E D2S	/ Alumínium / EL	5875369	6116 85 8		168	FKH GESRM	/ St / FS	5437192	7407 86 4		184
DBV-A3E D2S2K	/ Alumínium / EL	5875413	6116 87 4		168						
DBV-A3E D3S	/ Alumínium / EL	5875383	6116 86 6		168						
DBV-A3E D3S2K	/ Alumínium / EL	5875437	6116 88 2		168					€/m	
DBV-MA3A D3S2K	/ Alumínium / EL	5875444	6116 88 6		168	FLK-2K LGR	1000világosszürke/ PVC	6277575	6154 92 2		183
DBV-MA3E D3S2K	/ Alumínium / EL	5875451	6116 89 0		168	FLK-2K SWGR	1000szürkésfekete/ PVC	6277995	6154 93 0		183
DBZ-BFE		5714361	6116 98 2		161	FLK-BEF	/ Alumínium	6278473	6154 96 8		183
DBZ-BST		5714392	6116 98 5		161	FLK-BS1	1000antracit szürke/ PVC	6278657	6154 98 0		183
DBZ-BSUT		5875246	6116 98 6		161	FLK-BS2	2000antracit szürke/ PVC	6278718	6154 98 3		183
DBZ-BZ40	fekete	5714347	6116 97 6		160	FLK-HL ZL	antracit szürke/ PVC	6278350	6154 96 1		183
DBZ-BZ75	fekete	5714354	6116 97 9		160	FLK-KL	50	6278534	6154 97 1		183
DBZ-FLKB	fekete	5714415	6116 99 1		161	FLK-TAZ	antracit szürke/ PVC	6278411	6154 96 5		183
DBZ-LS		5875468	6116 99 4		169						
DTG-02C AL1	festett alumínium/ PC	5887379	6119 28 4		121	HG 60	narancs68/ PP	5032779	2003 41 4	€/100	138
DTG-02C RW1	hófehér/ PC	5887331	6119 28 0		121	HG 60 2	üreges falnarancs/ PP	5032830	2003 42 2		139
DTG-02C SWGR1	szürkésfekete/ PC	5887348	6119 28 2		123						
DTG-02LE AL1	festett alumínium/ PC	5925538	6119 30 8		123						
DTG-02LE RW1	hófehér/ PC	5925491	6119 30 4		123						
DTG-02LE SWGR1	szürkésfekete/ PC	5925507	6119 30 6		123					€/db	
DTG-2A AL1	festett alumínium/ PC	5696940	6119 20 6	€/db	119	HG-UPM1	kék	5406310	6119 95 0		141
DTG-2A RW1	hófehér/ PC	5696896	6119 20 2		119	HG-UPM2	kék	5406327	6119 95 1		142
					119	HG-UPM3	kék	5406334	6119 95 2		143

07_EGS_Masterkatalog_Länder_2012 / hu / 12/01/2015 (LLEExport_04172)

Típusjegyzék

A GTIN felépítése: Országjelölés 40

Gyártójelölés 1219

Egyedi GTIN 5647589

Típus	Méret/szín/egyéb	GTIN	Rendelési	Ár	Oldal	Típus	Méret/szín/egyéb	GTIN	Rendelési	Ár	Oldal
HV 60	narancs68/ PP	5032953	2003 44 2	€/100	138	MTG-VGA F RW1	hófehér/ PC	5898375	6104 65 8		126
						MTG-VGA F SWGR1	szürkésfekete/ PC	5898436	6104 66 1		126
						MTG-VGA S AL1	festett alumínium/ PC	5898085	6104 61 6		126
IKR-6 RW	hófehér	5889373	6119 31 9	€/db	155	MTG-VGA S RW1	hófehér/ PC	5898023	6104 61 0		126
						MTG-VGA S SWGR1	szürkésfekete/ PC	5898061	6104 61 3		126
						MTG-X O AL1	festett alumínium/ PC	5900184	6105 24 0		134
KA-ZKB AL1	festett alumínium	5677888	6117 98 7	€/db	111	MTG-X O RW1	hófehér/ PC	5900115	6105 23 4		134
						MTG-X O SWGR1	szürkésfekete/ PC	5900177	6105 23 7		134
						MTG-X3F L AL1	festett alumínium/ PC	5900009	6105 21 6		134
KA-ZKB RW1	hófehér	5677864	6117 98 5		111	MTG-X3F L RW1	hófehér/ PC	5899860	6105 21 0		134
KA-ZKB SWGR1	szürkésfekete	5677871	6117 98 6		111	MTG-X3F L SWGR1	szürkésfekete/ PC	5899877	6105 21 3		134
KS-B AL1	festett alumínium	5405931	6117 63 8	€/db	108	MTG-X3M L AL1	festett alumínium/ PC	5900092	6105 22 8		134
						MTG-X3M L RW1	hófehér/ PC	5900054	6105 22 2		134
						MTG-X3M L SWGR1	szürkésfekete/ PC	5900061	6105 22 5		134
MTG-12R F AL1	festett alumínium/ PC	5899747	6105 19 2	€/db	133	MTS-12R F AL1	festett alumínium/ PC	5899822	6105 20 4		133
						MTS-12R F RW1	hófehér/ PC	5899761	6105 19 8		133
						MTS-12R F SWGR1	szürkésfekete/ PC	5899815	6105 20 1		133
MTG-12R F RW1	hófehér/ PC	5899693	6105 18 6		133	MTS-12R L AL1	festett alumínium/ PC	5899686	6105 18 0		133
MTG-12R F SWGR1	szürkésfekete/ PC	5899730	6105 18 9		133	MTS-12R L RW1	hófehér/ PC	5899617	6105 17 4		133
MTG-12R L AL1	festett alumínium/ PC	5899570	6105 16 8		133	MTS-12R L SWGR1	szürkésfekete/ PC	5899624	6105 17 7		133
MTG-12R L RW1	hófehér/ PC	5899501	6105 16 2		133	MTS-2BC F AL1	festett alumínium/ PC	5898986	6105 10 8		134
MTG-12R L SWGR1	szürkésfekete/ PC	5899525	6105 16 5		133	MTS-2BC F RW1	hófehér/ PC	5898948	6105 10 2		134
MTG-2BC F AL1	festett alumínium/ PC	5898900	6105 09 6		134	MTS-2BC F SWGR1	szürkésfekete/ PC	5898962	6105 10 5		134
MTG-2BC F RW1	hófehér/ PC	5900603	6105 09 0		134	MTS-2R F AL1	festett alumínium/ PC	5900597	6105 08 4		132
MTG-2BC F SWGR1	szürkésfekete/ PC	5900641	6105 09 3		134	MTS-2R F RW1	hófehér/ PC	5900573	6105 07 8		132
MTG-2R F AL1	festett alumínium/ PC	5900566	6105 07 2		132	MTS-2R F SWGR1	szürkésfekete/ PC	5900580	6105 08 1		132
MTG-2R F RW1	hófehér/ PC	5900542	6105 06 6		132	MTS-2R L AL1	festett alumínium/ PC	5900535	6105 06 0		131
MTG-2R F SWGR1	szürkésfekete/ PC	5900559	6105 06 9		132	MTS-2R L RW1	hófehér/ PC	5900511	6105 05 4		131
MTG-2R L AL1	festett alumínium/ PC	5900481	6105 04 8		131	MTS-2R L SWGR1	szürkésfekete/ PC	5900528	6105 05 7		131
MTG-2R L RW1	hófehér/ PC	5900467	6105 04 2		131	MTS-3R F AL1	festett alumínium/ PC	5899464	6105 15 6		132
MTG-2R L SWGR1	szürkésfekete/ PC	5900474	6105 04 5		131	MTS-3R F RW1	hófehér/ PC	5899273	6105 15 0		132
MTG-3R F AL1	festett alumínium/ PC	5899259	6105 14 4		132	MTS-3R F SWGR1	szürkésfekete/ PC	5899457	6105 15 3		132
MTG-3R F RW1	hófehér/ PC	5899204	6105 13 8		132	MTS-3R L AL1	festett alumínium/ PC	5899167	6105 13 2		132
MTG-3R F SWGR1	szürkésfekete/ PC	5899228	6105 14 1		132	MTS-3R L RW1	hófehér/ PC	5899136	6105 12 6		132
MTG-3R L AL1	festett alumínium/ PC	5899099	6105 12 0		132	MTS-3R L SWGR1	szürkésfekete/ PC	5899143	6105 12 9		132
MTG-3R L RW1	hófehér/ PC	5899037	6105 11 4		132	MTS-BC F AL1	festett alumínium/ PC	5900429	6105 03 6		133
MTG-3R L SWGR1	szürkésfekete/ PC	5899075	6105 11 7		132	MTS-BC F RW1	hófehér/ PC	5900405	6105 03 0		133
MTG-BC F AL1	festett alumínium/ PC	5900368	6105 02 4		133	MTS-BC F SWGR1	szürkésfekete/ PC	5900412	6105 03 3		133
MTG-BC F RW1	hófehér/ PC	5900344	6105 01 8		133	MTS-DB O AL1	festett alumínium/ PC	5898641	6104 72 4		127
MTG-BC F SWGR1	szürkésfekete/ PC	5900351	6105 02 1		133	MTS-DB O RW1	hófehér/ PC	5898627	6104 71 8		127
MTG-DB O AL1	festett alumínium/ PC	5898610	6104 71 2		127	MTS-DB O SWGR1	szürkésfekete/ PC	5898634	6104 72 1		127
MTG-DB O RW1	hófehér/ PC	5898597	6104 70 6		127	MTS-DB9 F AL1	festett alumínium/ PC	5898580	6104 70 0		127
MTG-DB O SWGR1	szürkésfekete/ PC	5898603	6104 70 9		127	MTS-DB9 F RW1	hófehér/ PC	5898566	6104 69 4		127
MTG-DB9 F AL1	festett alumínium/ PC	5898559	6104 68 8		127	MTS-DB9 F SWGR1	szürkésfekete/ PC	5898573	6104 69 7		127
MTG-DB9 F RW1	hófehér/ PC	5898535	6104 68 2		127	MTS-DB9 S AL1	festett alumínium/ PC	5898320	6104 65 2		126
MTG-DB9 F SWGR1	szürkésfekete/ PC	5898542	6104 68 5		127	MTS-DB9 S RW1	hófehér/ PC	5898269	6104 64 6		126
MTG-DB9 S AL1	festett alumínium/ PC	5898245	6104 64 0		126	MTS-DB9 S SWGR1	szürkésfekete/ PC	5898313	6104 64 9		126
MTG-DB9 S RW1	hófehér/ PC	5898177	6104 63 4		126	MTS-DV O AL1	festett alumínium/ PC	5898863	6104 79 0		128
MTG-DB9 S SWGR1	szürkésfekete/ PC	5898191	6104 63 7		126	MTS-DV O RW1	hófehér/ PC	5898849	6104 79 6		128
MTG-DV O AL1	festett alumínium/ PC	5898795	6104 78 4		128	MTS-DV O SWGR1	szürkésfekete/ PC	5898856	6104 79 3		128
MTG-DV O RW1	hófehér/ PC	5898771	6104 77 8		128	MTS-DVI F AL1	festett alumínium/ PC	5898764	6104 77 2		128
MTG-DV O SWGR1	szürkésfekete/ PC	5898788	6104 78 1		128	MTS-DVI F RW1	hófehér/ PC	5898740	6104 76 6		128
MTG-DVI F AL1	festett alumínium/ PC	5898733	6104 76 0		128	MTS-DVI F SWGR1	szürkésfekete/ PC	5898757	6104 76 9		128
MTG-DVI F RW1	hófehér/ PC	5898719	6104 75 4		128	MTS-DVI S AL1	festett alumínium/ PC	5898702	6104 74 8		127
MTG-DVI F SWGR1	szürkésfekete/ PC	5898726	6104 75 7		128	MTS-DVI S RW1	hófehér/ PC	5898689	6104 74 2		127
MTG-DVI S AL1	festett alumínium/ PC	5898672	6104 73 6		127	MTS-DVI S SWGR1	szürkésfekete/ PC	5898696	6104 74 5		127
MTG-DVI S RW1	hófehér/ PC	5898658	6104 73 0		127	MTS-HD F AL1	festett alumínium/ PC	5899150	6104 84 4		129
MTG-DVI S SWGR1	szürkésfekete/ PC	5898665	6104 73 3		127	MTS-HD F RW1	hófehér/ PC	5899082	6104 83 8		129
MTG-HD F AL1	festett alumínium/ PC	5899044	6104 83 2		129	MTS-HD F SWGR1	szürkésfekete/ PC	5899105	6104 84 1		129
MTG-HD F RW1	hófehér/ PC	5899013	6104 82 6		129	MTS-HD S AL1	festett alumínium/ PC	5898979	6104 82 0		128
MTG-HD F SWGR1	szürkésfekete/ PC	5899020	6104 82 9		129	MTS-HD S RW1	hófehér/ PC	5898931	6104 81 4		128
MTG-HD S AL1	festett alumínium/ PC	5898924	6104 80 8		128	MTS-HD S SWGR1	szürkésfekete/ PC	5898955	6104 81 7		128
MTG-HD S RW1	hófehér/ PC	5898894	6104 80 2		128	MTS-MK L AL1	festett alumínium/ PC	5899990	6104 96 4		130
MTG-HD S SWGR1	szürkésfekete/ PC	5898917	6104 80 5		128	MTS-MK L RW1	hófehér/ PC	5899976	6104 95 8		130
MTG-MK L AL1	festett alumínium/ PC	5899945	6104 95 2		130	MTS-MK L SWGR1	szürkésfekete/ PC	5899983	6104 96 1		130
MTG-MK L RW1	hófehér/ PC	5899921	6104 94 6		130	MTS-R F AL1	festett alumínium/ PC	5900337	6105 01 2		131
MTG-MK L SWGR1	szürkésfekete/ PC	5899938	6104 94 9		130	MTS-R F RW1	hófehér/ PC	5900290	6105 00 6		131
MTG-R F AL1	festett alumínium/ PC	5900283	6105 00 0		131	MTS-R F SWGR1	szürkésfekete/ PC	5900306	6105 00 9		131
MTG-R F RW1	hófehér/ PC	5900238	6104 99 4		131	MTS-R L AL1	festett alumínium/ PC	5900221	6104 98 8		131
MTG-R F SWGR1	szürkésfekete/ PC	5900245	6104 99 7		131	MTS-R L RW1	hófehér/ PC	5900160	6104 98 2		131
MTG-R L AL1	festett alumínium/ PC	5900122	6104 97 6		131	MTS-R L SWGR1	szürkésfekete/ PC	5900214	6104 98 5		131
MTG-R L RW1	hófehér/ PC	5900047	6104 97 0		131	MTS-U2A F AL1	festett alumínium/ PC	5899631	6104 91 6		129
MTG-R L SWGR1	szürkésfekete/ PC	5900108	6104 97 3		131	MTS-U2A F RW1	hófehér/ PC	5899563	6104 91 0		129
MTG-U2A F AL1	festett alumínium/ PC	5899518	6104 90 4		129	MTS-U2A F SWGR1	szürkésfekete/ PC	5899587	6104 91 3		129
MTG-U2A F RW1	hófehér/ PC	5899440	6104 89 8		129	MTS-U2A S AL1	festett alumínium/ PC	5899327	6104 86 8		129
MTG-U2A F SWGR1	szürkésfekete/ PC	5899495	6104 90 1		129	MTS-U2A S RW1	hófehér/ PC	5899280	6104 86 2		129
MTG-U2A S AL1	festett alumínium/ PC	5899266	6104 85 6		129	MTS-U2A S SWGR1	szürkésfekete/ PC	5899310	6104 86 5		129
MTG-U2A S RW1	hófehér/ PC	5899198	6104 85 0		129	MTS-U3A F AL1	festett alumínium/ PC	5899884	6104 94 0		130
MTG-U2A S SWGR1	szürkésfekete/ PC	5899211	6104 85 3		129	MTS-U3A F RW1	hófehér/ PC	5899808	6104 93 4		130
MTG-U3A F AL1	festett alumínium/ PC	5899754	6104 92 8		130	MTS-U3A F SWGR1	szürkésfekete/ PC	5899853	6104 93 7		130
MTG-U3A F RW1	hófehér/ PC	5899648	6104 92 2		130	MTS-U3A S AL1	festett alumínium/ PC	5899402	6104 89 2		130
MTG-U3A F SWGR1	szürkésfekete/ PC	5899709	6104 92 5		130	MTS-U3A S RW1	hófehér/ PC	5899389	6104 88 6		130
MTG-U3A S AL1	festett alumínium/ PC	5899372	6104 88 0		130	MTS-U3A S SWGR1	szürkésfekete/ PC	5899396	6104 88 9		130
MTG-U3A S RW1	hófehér/ PC	5899334	6104 87 4		130	MTS-VGA F AL1	festett alumínium/ PC	5898504	6104 67 6		126
MTG-U3A S SWGR1	szürkésfekete/ PC	5899341	6104 87 7		130	MTS-VGA F RW1	hófehér/ PC	5898481	6104 67 0		126
MTG-VGA F AL1	festett alumínium/ PC	5898443	6104 66 4		126	MTS-VGA F SWGR1	szürkésfekete/ PC	5898498	6104 67 3		126

07_EGS_Masterkatalog_Länder_2012 / hu / 12/01/2015 (LLEExport_04172)

Típus	Méret/szín/egyéb	GTIN	Rendelési	Ár	Oldal	Típus	Méret/szín/egyéb	GTIN	Rendelési	Ár	Oldal
MTS-VGA S AL1	festett alumínium/ PC	5898146	6104 62 8	€/db	126					€/db	
MTS-VGA S RW1	hőfehér/ PC	5898122	6104 62 2		126	SKS-D3 AL1	festett alumínium/ PC	6213139	6117 04 9		92
MTS-VGA S SWGR1	szürkésfekete/ PC	5898139	6104 62 5		126	SKS-D3 AL2	festett alumínium/ PC	6213191	6117 06 0		92
						SKS-D3 AL3	festett alumínium/ PC	6213436	6117 07 1	93	
						SKS-D3 MZGN1	zöld/ PC	6459131	6117 04 5	92	
						SKS-D3 MZGN2	zöld/ PC	6459674	6117 05 6	92	
PAD-LQ6 AL1	festett alumínium	5406549	6119 99 9		111	SKS-D3 MZGN3	zöld/ PC	6459971	6117 06 7	93	
PAD-LQ6 RW1	hőfehér	5406532	6119 99 8		111	SKS-D3 ROR1	narancssárga/ PC	6459070	6117 04 3	92	
PAD-LQ6 SWGR1	szürkésfekete	5701507	6119 99 7		111	SKS-D3 ROR2	narancssárga/ PC	6459612	6117 05 4	92	
						SKS-D3 ROR3	narancssárga/ PC	6459858	6117 06 5	93	
PD-UPM1	piros	5406266	6119 94 5		141	SKS-D3 RW1	hőfehér/ PC	6459018	6117 04 1	92	
PD-UPM2	piros	5406297	6119 94 6		142	SKS-D3 RW2	hőfehér/ PC	6459551	6117 05 2	92	
PD-UPM3	piros	5406303	6119 94 7		143	SKS-D3 RW2	hőfehér/ PC	6459551	6117 05 2	194	
						SKS-D3 RW3	hőfehér/ PC	6459797	6117 06 3	93	
RE-U2K 1		5443735	6117 66 5		109	SKS-D3 SRO1	piros/ PC	6459377	6117 04 7	92	
RE-UW 1		5443704	6117 66 2		109	SKS-D3 SRO2	piros/ PC	6459735	6117 05 8	92	
						SKS-D3 SRO3	piros/ PC	6460038	6117 06 9	93	
RS-BS1 AL1	festett alumínium	5276005	6117 65 5		108	SKS-D3 SWGR1	szürkésfekete/ PC	5700906	6117 04 8	92	
RS-BS1 RW1	hőfehér	5275992	6117 65 4		108	SKS-D3 SWGR2	szürkésfekete/ PC	5700913	6117 05 9	92	
RS-BS1 SWGR1	szürkésfekete	5701132	6117 65 3		108	SKS-D3 SWGR3	szürkésfekete/ PC	5700920	6117 07 0	93	
RT-BS1 AL1	festett alumínium	5405955	6117 65 8		106	SKS-DK0 RW1	hőfehér/ PC	5462231	6117 20 2	95	
RT-BS1 RW1	hőfehér	5405948	6117 65 7		106	SKS-DK0 RW1	hőfehér/ PC	5462231	6117 20 2	194	
RT-BS1 SWGR1	szürkésfekete	5701149	6117 65 6		106	SKS-DKE0 RW1	hőfehér/ PC	5616016	6117 20 3	95	
						SKS-DS3 AL2	festett alumínium/ PC	5437987	6117 08 2	100	
RTR-A AL1	festett alumínium	5443742	6117 36 0		110	SKS-DS3 AL3	festett alumínium/ PC	5670919	6119 86 0	100	
RTR-A RW1	hőfehér	5443698	6117 35 8		110	SKS-DS3 MZGN2	zöld/ PC	5437949	6117 07 8	100	
RTR-A SWGR1	szürkésfekete	5701224	6117 36 2		110	SKS-DS3 MZGN3	zöld/ PC	5670889	6119 85 4	100	
						SKS-DS3 ROR2	narancssárga/ PC	5437932	6117 07 6	100	
RZU-A AL 1	festett alumínium	5443766	6117 36 6		109	SKS-DS3 ROR3	narancssárga/ PC	5670872	6119 85 2	100	
RZU-A RW1	hőfehér	5443759	6117 36 4		109	SKS-DS3 RW2	hőfehér/ PC	5437925	6117 07 4	100	
RZU-A SWGR1	szürkésfekete	5701255	6117 36 8		109	SKS-DS3 RW3	hőfehér/ PC	5670865	6119 85 0	100	
						SKS-DS3 SRO2	piros/ PC	5437970	6117 08 0	100	
						SKS-DS3 SRO3	piros/ PC	5670896	6119 85 6	100	
S901F	grafitszürke	5125556	6109 87 2		198	SKS-DS3 SWGR2	szürkésfekete/ PC	5700937	6117 08 1	100	
SDE-RW DOGN1	zöld	5889120	6119 40 2		154	SKS-DS3 SWGR3	szürkésfekete/ PC	5670902	6119 85 8	100	
SDE-RW DOGN1B	zöld	5889250	6119 42 2		154	SKS-DS3KL AL22	festett alumínium/ PC	5714064	6117 09 6	102	
SDE-RW DOGN2	zöld	5889175	6119 40 8		154	SKS-DS3KL RW22	hőfehér/ PC	5714057	6117 09 5	102	
SDE-RW DOGN2B	zöld	5889304	6119 42 8		154	SKS-DS3KW AL22	festett alumínium/ PC	5714101	6117 09 8	102	
SDE-RW DOGN3	zöld	5889205	6119 41 5		155	SKS-DS3KW RW22	hőfehér/ PC	5714095	6117 09 7	102	
SDE-RW DOGN3B	zöld	5889359	6119 43 4		154						
SDE-RW DORT1	piros	5889137	6119 40 3		154	SKS-F0 AL1	festett alumínium/ PC	6213498	6117 11 0	93	
SDE-RW DORT1B	piros	5889267	6119 42 3		154	SKS-F0 AL2	festett alumínium/ PC	6213559	6117 11 9	93	
SDE-RW DORT2	piros	5889182	6119 40 9		154	SKS-F0 AL3	festett alumínium/ PC	6213795	6117 13 1	93	
SDE-RW DORT2B	piros	5889311	6119 42 9		154	SKS-F0 MZGN1	zöld/ PC	6460212	6117 10 6	93	
SDE-RW DORT3	piros	5889236	6119 41 3		155						
SDE-RW DORT3B	piros	5889366	6119 43 5		154	SKS-F0 MZGN2	zöld/ PC	6188956	6117 11 5	93	
SDE-RW DORW1	hőfehér	5889113	6119 40 1		154	SKS-F0 MZGN3	zöld/ PC	6189373	6117 12 7	93	
SDE-RW DORW1B	hőfehér	5889243	6119 42 1		154						
SDE-RW DORW2	hőfehér	5889144	6119 40 7		154	SKS-F0 ROR1	narancssárga/ PC	6460151	6117 10 4	93	
SDE-RW DORW2B	hőfehér	5889298	6119 42 7		154						
SDE-RW DORW3	hőfehér	5889199	6119 41 4		155	SKS-F0 ROR2	narancssárga/ PC	6460458	6117 11 3	93	
SDE-RW DORW3B	hőfehér	5889328	6119 43 3		155	SKS-F0 ROR3	narancssárga/ PC	6189311	6117 12 5	93	
						SKS-F0 RW1	hőfehér/ PC	6460090	6117 10 2	93	
SE-B AL1	festett alumínium	5405894	6117 61 6		108	SKS-F0 RW1	hőfehér/ PC	6460090	6117 10 2	194	
SE-B RW1	hőfehér	5405887	6117 61 5		108						
SE-B SWGR1	szürkésfekete	5700999	6117 61 4		108	SKS-F0 RW2	hőfehér/ PC	6460335	6117 11 1	93	
						SKS-F0 RW3	hőfehér/ PC	6189076	6117 12 3	93	
SKS-BSL0 RW1	hőfehér	5699378	6117 20 6		95	SKS-F0 SRO1	piros/ PC	6460274	6117 10 8	93	
SKS-BSL0 RW1	hőfehér	5699378	6117 20 6		194						
SKS-BSSL0 RW1.5	hőfehér	5699385	6117 20 7		96	SKS-F0 SRO2	piros/ PC	6189014	6117 11 7	93	
SKS-CHO RW1	hőfehér/ PC	5008866	6117 20 0		95	SKS-F0 SRO3	piros/ PC	6189618	6117 12 9	93	
SKS-CHO RW1	hőfehér/ PC	5008866	6117 20 0		194						
						SKS-F0 SWGR1	szürkésfekete/ PC	5700944	6117 10 9	93	
SKS-DO AL1	festett alumínium/ PC	6212774	6117 00 9		92	SKS-F0 SWGR2	szürkésfekete/ PC	5433552	6117 11 8	93	
SKS-DO AL2	festett alumínium/ PC	6212835	6117 02 0		92	SKS-F0 SWGR3	szürkésfekete/ PC	5433569	6117 13 0	93	
SKS-DO AL3	festett alumínium/ PC	6213078	6117 03 1		92	SKS-F3 AL1	festett alumínium/ PC	6213856	6117 14 8	93	
SKS-DO MZGN1	zöld/ PC	6458530	6117 00 5		92	SKS-F3 AL2	festett alumínium/ PC	6213917	6117 15 9	94	
SKS-DO MZGN2	zöld/ PC	6458837	6117 01 6		92	SKS-F3 AL3	festett alumínium/ PC	6213979	6117 17 0	94	
SKS-DO MZGN3	zöld/ PC	6458950	6117 02 7		92	SKS-F3 MZGN1	zöld/ PC	6287291	6117 14 4	93	
SKS-DO ROR1	narancssárga/ PC	6458356	6117 00 3		92	SKS-F3 MZGN2	zöld/ PC	6637218	6117 15 5	94	
SKS-DO ROR2	narancssárga/ PC	6458653	6117 01 4		92	SKS-F3 MZGN3	zöld/ PC	6461356	6117 16 6	94	
SKS-DO ROR3	narancssárga/ PC	6645077	6117 02 5		92	SKS-F3 ROR1	narancssárga/ PC	6189854	6117 14 2	93	
SKS-DO RW1	hőfehér/ PC	6458295	6117 00 1		92	SKS-F3 ROR2	narancssárga/ PC	6538690	6117 15 3	94	
SKS-DO RW1	hőfehér/ PC	6458295	6117 00 1		194	SKS-F3 ROR3	narancssárga/ PC	6461233	6117 16 4	94	
SKS-DO RW2	hőfehér/ PC	6518531	6117 01 2		92	SKS-F3 RW1	hőfehér/ PC	6189793	6117 14 0	93	
SKS-DO RW3	hőfehér/ PC	6458899	6117 02 3		92	SKS-F3 RW2	hőfehér/ PC	6460632	6117 15 1	94	
SKS-DO SRO1	piros/ PC	6458592	6117 00 7		92	SKS-F3 RW2	hőfehér/ PC	6460632	6117 15 1	194	
SKS-DO SRO2	piros/ PC	6471072	6117 01 8		92	SKS-F3 RW3	hőfehér/ PC	6461110	6117 16 2	94	
SKS-DO SRO3	piros/ PC	6597376	6117 02 9		92	SKS-F3 SRO1	piros/ PC	6287536	6117 14 6	93	
SKS-DO SWGR1	szürkésfekete/ PC	5700883	6117 00 8		92	SKS-F3 SRO2	piros/ PC	6461059	6117 15 7	94	
SKS-DO SWGR2	szürkésfekete/ PC	5648956	6117 01 9		92	SKS-F3 SRO3	piros/ PC	6461530	6117 16 8	94	
SKS-DO SWGR3	szürkésfekete/ PC	5700890	6117 03 0		92	SKS-F3 SWGR1	szürkésfekete/ PC	5700968	6117 14 7	93	

07_EGS_Masterkatalog_Länder_2012 / hu / 12/01/2015 (LLEExport_04172)

Típusjegyzék

A GTIN felépítése: Országjelölés 40

Gyártójelölés 1219

Egyedi GTIN 5647589

Típus	Méret/szín/egyéb	GTIN	Rendelési	Ár	Oldal	Típus	Méret/szín/egyéb	GTIN	Rendelési	Ár	Oldal
SKS-F3 SWGR2	szürkésfekete/ PC	5700975	6117 15 8	€/db	94	ÜSM-A		5080886	5092 45 1	€/db	101
SKS-F3 SWGR3	szürkésfekete/ PC	5700982	6117 16 9		94	ÜSM-A		5080886	5092 45 1		111
SKS-FC0 SR01	piros/ PC	5364184	6106 67 7		94	ÜSM-A-4T		5699767	6107 80 1		102
SKS-FC0 SR02	piros/ PC	5364252	6106 68 7		94						
SKS-FC0 SR03	piros/ PC	5364368	6106 69 7		94						
SKS-FC3 SR01	piros/ PC	5364436	6106 70 7		94	ÜSS 45-A-ALU	festett alumínium	5006220	6117 46 7		111
SKS-FC3 SR02	piros/ PC	5364504	6106 71 7		95	ÜSS 45-A-RW	hófehér	6117611	6117 46 5		111
SKS-FC3 SR03	piros/ PC	5364597	6106 72 7		95	ÜSS 45-O-ALU	festett alumínium	5006213	6117 47 5		111
						ÜSS 45-O-RW	hófehér	6117673	6117 47 3		111
SKS-FS3 AL2	festett alumínium/ PC	5670995	6119 87 8		100						
SKS-FS3 AL3	festett alumínium/ PC	5671084	6119 89 0		100						
SKS-FS3 MZGN2	zöld/ PC	5670964	6119 87 2		100	UVS-6S2	/ db	5122265	6108 00 0		203
SKS-FS3 MZGN3	zöld/ PC	5671022	6119 88 4		100	UVS-6S2SA	/ db	5522997	6108 01 2		203
SKS-FS3 ROR2	narancssárga/ PC	5670957	6119 87 0		100	UVS-6S2SA1P	/ db / FS	5685050	6108 01 3		204
SKS-FS3 ROR3	narancssárga/ PC	5671015	6119 88 2		100	UVS-6S6W2	/ db	5122289	6108 01 0		203
SKS-FS3 RW2	hófehér/ PC	5670926	6119 86 8		100	UVS-6S6W2SA	/ db	5523017	6108 01 6		204
SKS-FS3 RW3	hófehér/ PC	5671008	6119 88 0		100	UVS-6W2	/ db	5122272	6108 00 5		203
SKS-FS3 SR02	piros/ PC	5670971	6119 87 4		100	UVS-6W2SA	/ db	5523000	6108 01 4		203
SKS-FS3 SR03	piros/ PC	5671039	6119 88 6		100	UVS-6W2SA1P	/ db / FS	5685067	6108 01 5		204
SKS-FS3 SWGR2	szürkésfekete/ PC	5670988	6119 87 6		100						
SKS-FS3 SWGR3	szürkésfekete/ PC	5671046	6119 88 8		100	VB-3 GST18i3p	fekete	5273721	6108 08 0		205
						VB-5 GST18i3p	fekete	5273769	6108 08 2		206
STA-SKS S1 SW	fekete	5438090	6117 19 2		100	VB-G GST18i3p	fekete	5896975	6108 04 5		101
STA-SKS S1 W	fehér	5483571	6117 19 3		100						
STA-SKS SU1 SW	fekete	5670933	6117 19 6		101	VB-SKS S	fekete	5438113	6117 19 8		101
STA-SKS SU1 W	fehér	5670940	6117 19 7		101						
ST-F GST18i3p SW	fekete	5273530	6108 05 0		205	VB-T GST18i3p	fekete	5273776	6108 08 4		206
ST-F GST18i3p W	fehér	5273547	6108 05 1		205						
ST-S GST18i3p SW	fekete	5273608	6108 05 4		205	VH-4 3SD1C16	grafitszürke/ PA	5125075	6109 80 4		190
ST-S GST18i3p W	fehér	5273646	6108 05 5		205	VH-4 3SF1C16	grafitszürke/ PA	5125099	6109 80 8		190
ST-S GST18i5p SW	fekete	5273707	6108 07 0		206	VH-4 4SD	grafitszürke/ PA	5125044	6109 80 2		190
						VH-4 4SF	grafitszürke/ PA	5125082	6109 80 6		190
						VH-4 LG	grafitszürke/ PA	5125037	6109 80 0		190
						VH-4 TW	grafitszürke/ PVC	5125266	6109 83 2		192
						VH-4L 3SD1C16	grafitszürke/ PA	5125143	6109 81 4		191
						VH-4L 3SF1C16	grafitszürke/ PA	5125167	6109 81 8		191
						VH-4L 4SD	grafitszürke/ PA	5125136	6109 81 2		191
						VH-4L 4SF	grafitszürke/ PA	5125150	6109 81 6		191
						VH-4L LG	grafitszürke/ PA	5125105	6109 81 0		190
						VH-8 LG	grafitszürke/ PA	5287391	6109 82 1		191
						VH-8 LG8P2	grafitszürke/ PA	5125198	6109 82 0		192
						VH-8 TW	grafitszürke/ PVC	5125440	6109 86 2		192
						VH-8L LG	grafitszürke/ PA	5125211	6109 82 5		192
						VHF-8 LG	grafitszürke/ PA	5125204	6109 82 2		196
						VHF-80	/ db	5287407	6109 83 1		192
						VHF-8L LG	grafitszürke/ PA	5125228	6109 82 7		196
						VHF-AE4TE		5125341	6109 85 0		198
						VHF-F100	/ db	5125259	6109 83 0		196
						VHF-P1	sárga/ PVC	5125532	6109 86 8		198
						VHF-P10	sárga/ PVC	5125457	6109 86 3		197
						VHF-P11	sárga/ PVC	5125464	6109 86 4		197
						VHF-P3	sárga/ PVC	5125501	6109 86 5		197
						VHF-P6	sárga/ PVC	5125525	6109 86 7		197
						VHF-P7	sárga/ PVC	5477440	6109 87 8		197
						VHF-P8	sárga/ PVC	5477457	6109 87 9		197
						VHF-P9	sárga/ PVC	5125518	6109 86 6		197
						VHF-T1	/ db	5125372	6109 85 2		198
						VHF-T2	/ db	5125389	6109 85 4		198
						VHF-TW	grafitszürke/ PVC	5125396	6109 86 0		196
						VHF-TW L	grafitszürke/ PVC	5125402	6109 86 1		196
						VH-K800	/ db	5125549	6109 87 0		192
						VH-K800	/ db	5125549	6109 87 0		196
						VH-P1	sárga/ PA	5125334	6109 84 2		193
						VH-P2	sárga/ PA	5125273	6109 83 4		193
						VH-P3	sárga/ PA	5125310	6109 83 8		193
						VH-P4	sárga/ PA	5125327	6109 84 0		193
						VH-P5	sárga/ PA	5125280	6109 83 6		193
						VH-P7	sárga/ PA	5428459	6109 83 9		193
						VL-3Q1.5 1 SW		5122326	6108 10 0		207
						VL-3Q1.5 1 W		5122692	6108 12 5		207
						VL-3Q1.5 10 SW		5122500	6108 10 9		207
						VL-3Q1.5 10 W		5122876	6108 13 4		207
						VL-3Q1.5 11 SW		5122517	6108 11 0		207
ÜSM-A		5080886	5092 45 1		96						

Típus	Méret/szín/egyéb	GTIN	Rendelési	Ár	Oldal	Típus	Méret/szín/egyéb	GTIN	Rendelési	Ár	Oldal
				€/db						€/db	
VL-3Q1.5 11 W		5122883	6108 13 5		207	WG-AF11TW RW	hófehér / PC	5670414	6109 92 7		146
VL-3Q1.5 12 SW		5122524	6108 11 1		207	WG-AF2L RW	hófehér / PC	5670384	6109 92 4		145
VL-3Q1.5 12 W		5122920	6108 13 6		207	WG-AF2TE RW	hófehér / PC	5125815	6109 93 2		146
VL-3Q1.5 13 SW		5122562	6108 11 2		207	WG-AK RW	hófehér / PC	5125730	6109 90 0		144
VL-3Q1.5 13 W		5122937	6108 13 7		207						
VL-3Q1.5 14 SW		5122579	6108 11 3		207	WGA-K3F WRD2C	hófehér / PC	5773580	6109 91 7		147
VL-3Q1.5 14 W		5122944	6108 13 8		207						
VL-3Q1.5 15 SW		5122586	6108 11 4		207	WGA-K3WRD4 RW	hófehér / PC	5670377	6109 91 6		146
VL-3Q1.5 15 W		5122982	6108 13 9		207						
VL-3Q1.5 2 SW		5122333	6108 10 1		207						
VL-3Q1.5 2 W		5122708	6108 12 6		207	WG-MK RW	hófehér / PC	5125747	6109 90 5		144
VL-3Q1.5 3 SW		5122340	6108 10 2		207						
VL-3Q1.5 3 W		5122746	6108 12 7		207	WGM-K1R RW	hófehér / PC	5737216	6109 92 0		146
VL-3Q1.5 4 SW		5122388	6108 10 3		207	WGM-K1W RW	hófehér / PC	5737209	6109 91 9		146
VL-3Q1.5 4 W		5122753	6108 12 8		207						
VL-3Q1.5 5 SW		5122395	6108 10 4		207	WG-MKL RW	hófehér / PC	5670360	6109 90 9		144
VL-3Q1.5 5 W		5122760	6108 12 9		207						
VL-3Q1.5 6 SW		5122401	6108 10 5		207	WG-UBR2 RW	hófehér / PC	5125822	6109 93 4		144
VL-3Q1.5 6 W		5122807	6108 13 0		207	WG-UBR3 RW	hófehér / PC	5125860	6109 93 6		144
VL-3Q1.5 7 SW		5122449	6108 10 6		207	WG-UBR4 RW	hófehér / PC	5125877	6109 93 8		145
VL-3Q1.5 7 W		5122814	6108 13 1		207	WG-UBR5 RW	hófehér / PC	5125884	6109 94 0		145
VL-3Q1.5 8 SW		5122456	6108 10 7		207	WG-UBR6 RW	hófehér / PC	5125921	6109 94 2		145
VL-3Q1.5 8 W		5122821	6108 13 2		207	WG-UK2	/ db / FS	5125938	6109 95 0		144
VL-3Q1.5 9 SW		5122463	6108 10 8		207	WG-UK3	/ db / FS	5125945	6109 95 2		144
VL-3Q1.5 9 W		5122869	6108 13 3		207	WG-UK4	/ db / FS	5125983	6109 95 4		145
VL-3Q2.5 1 SW		5123064	6108 15 0		207	WG-UK5	/ db / FS	5125990	6109 95 6		145
VL-3Q2.5 1 W		5123422	6108 17 5		208	WG-UK6	/ db / FS	5126003	6109 95 8		145
VL-3Q2.5 10 SW		5123248	6108 15 9		207						
VL-3Q2.5 10 W		5123552	6108 18 4		208	WS-B AL0.5	festett alumínium	5275756	6117 62 8		107
VL-3Q2.5 11 SW		5123286	6108 16 0		207	WS-B AL1	festett alumínium	5275862	6117 64 1		108
VL-3Q2.5 11 W		5123569	6108 18 5		208	WS-B RW0.5	hófehér	5275749	6117 62 7		107
VL-3Q2.5 12 SW		5123293	6108 16 1		207	WS-B RW1	hófehér	5275824	6117 64 0		108
VL-3Q2.5 12 W		5123576	6108 18 6		208	WS-B SWGR0.5	szürkésfekete	5701033	6117 62 6		107
VL-3Q2.5 13 SW		5123309	6108 16 2		207	WS-B SWGR1	szürkésfekete	5701071	6117 64 2		108
VL-3Q2.5 13 W		5123590	6108 18 7		208						
VL-3Q2.5 14 SW		5123347	6108 16 3		207	WS-K AL0.5	festett alumínium	5275800	6117 63 1		107
VL-3Q2.5 14 W		5123606	6108 18 8		208	WS-K RW0.5	hófehér	5275763	6117 63 0		107
VL-3Q2.5 15 SW		5123354	6108 16 4		207	WS-K SWGR0.5	szürkésfekete	5701040	6117 62 9		107
VL-3Q2.5 15 W		5123613	6108 18 9		208						
VL-3Q2.5 2 SW		5123101	6108 15 1		207	WS-NA AL0.5	festett alumínium	5285953	6117 63 6		107
VL-3Q2.5 2 W		5123453	6108 17 6		208	WS-NA RW0.5	hófehér	5275817	6117 63 4		107
VL-3Q2.5 3 SW		5123118	6108 15 2		207	WS-NA SWGR0.5	szürkésfekete	5701057	6117 63 3		107
VL-3Q2.5 3 W		5123460	6108 17 7		208						
VL-3Q2.5 4 SW		5123125	6108 15 3		207	ZL-SKS	krémfehér / PVC	6180196	6117 20 5		96
VL-3Q2.5 4 W		5123477	6108 17 8		208	ZL-SKS	krémfehér / PVC	6180196	6117 20 5		101
VL-3Q2.5 5 SW		5123163	6108 15 4		207						
VL-3Q2.5 5 W		5123484	6108 17 9		208	ZU-A AL1	festett alumínium	5443681	6117 35 4		109
VL-3Q2.5 6 SW		5123170	6108 15 5		207	ZU-A RW1	hófehér	5443674	6117 35 2		109
VL-3Q2.5 6 W		5123514	6108 18 0		208	ZU-A SWGR1	szürkésfekete	5701217	6117 35 6		109
VL-3Q2.5 7 SW		5123187	6108 15 6		207						
VL-3Q2.5 7 W		5123521	6108 18 1		208						
VL-3Q2.5 8 SW		5123224	6108 15 7		207						
VL-3Q2.5 8 W		5123538	6108 18 2		208						
VL-3Q2.5 9 SW		5123231	6108 15 8		207						
VL-3Q2.5 9 W		5123545	6108 18 3		208						
VL-3Q2.5 H1 SW		5124368	6108 45 0		208						
VL-3Q2.5 H1 W		5124733	6108 47 5		208						
VL-3Q2.5 H10 SW		5124542	6108 45 9		208						
VL-3Q2.5 H10 W		5124894	6108 48 4		208						
VL-3Q2.5 H11 SW		5124559	6108 46 0		208						
VL-3Q2.5 H11 W		5124900	6108 48 5		208						
VL-3Q2.5 H12 SW		5124566	6108 46 1		208						
VL-3Q2.5 H12 W		5124917	6108 48 6		208						
VL-3Q2.5 H13 SW		5124603	6108 46 2		208						
VL-3Q2.5 H13 W		5124924	6108 48 7		208						
VL-3Q2.5 H14 SW		5124610	6108 46 3		208						
VL-3Q2.5 H14 W		5124955	6108 48 8		208						
VL-3Q2.5 H15 SW		5124627	6108 46 4		208						
VL-3Q2.5 H15 W		5124962	6108 48 9		208						
VL-3Q2.5 H2 SW		5124375	6108 45 1		208						
VL-3Q2.5 H2 W		5124740	6108 47 6		208						
VL-3Q2.5 H3 SW		5124382	6108 45 2		208						
VL-3Q2.5 H3 W		5124788	6108 47 7		208						
VL-3Q2.5 H4 SW		5124429	6108 45 3		208						
VL-3Q2.5 H4 W		5124795	6108 47 8		208						
VL-3Q2.5 H5 SW		5124436	6108 45 4		208						
VL-3Q2.5 H5 W		5124801	6108 47 9		208						
VL-3Q2.5 H6 SW		5124443	6108 45 5		208						
VL-3Q2.5 H6 W		5124832	6108 48 0		208						
VL-3Q2.5 H7 SW		5124481	6108 45 6		208						
VL-3Q2.5 H7 W		5124849	6108 48 1		208						
VL-3Q2.5 H8 SW		5124498	6108 45 7		208						
VL-3Q2.5 H8 W		5124856	6108 48 2		208						
VL-3Q2.5 H9 SW		5124504	6108 45 8		208						
VL-3Q2.5 H9 W		5124863	6108 48 3		208						